

SAWGRASS

THE ART OF WHAT'S NEXT



Guide De L'Utilisateur

SG500NA / SG500EU

SG1000NA / SG1000EU

Le Guide de l'utilisateur fournit des renseignements et des instructions concernant l'imprimante.

Visitez support.sawgrassink.com pour plus d'informations et pour télécharger le logiciel de l'imprimante et les instructions connexes.

Table des matières

INTRODUCTION – LISEZ CECI EN PREMIER	1
Manuels de cette imprimante	1
Liste des manuels	1
Avis important.....	2
Notes à l'utilisateur	2
Renseignements au sujet de ce manuel.....	4
Symboles.....	4
Remarque.....	5
Informations spécifiques au modèle	5
Unités disponibles et options pour chaque modèle	6
À PROPOS DE LA SG500 ET SG1000	7
Guide des composants.....	7
Vue avant	7
Vue arrière.....	8
Vue du côté gauche.....	8
Options et accessoires	9
Plateau d'option SG500NA / SG500EU.....	9
Plateau d'options pour SG1000NA / SG1000EU.....	10
Plateau de dérivation pour SG500NA / SG500EU.....	10
Plateau de dérivation pour SG1000NA / SG1000EU.....	11
Tableau de commande.....	14
Mise en marche/à l'arrêt.....	15
Mise en marche	15
Mise à l'arrêt	15

CONFIGURATION ET INSTALLATION	17
Procédure de configuration	17
Vérification de l'aire d'installation.....	18
Aire d'installation	18
Vérification de la source d'alimentation	20
Vérification des articles fournis et déballage de l'imprimante	22
Pose et dépose d'options	23
Dimensions de papier à charger.....	39
Précautions de manipulation et de stockage	39
Chargement du papier.....	40
Installation des cartouches d'encre	45
Raccordement de l'imprimante.....	43
Confirmation de la méthode de raccordement.....	43
Connexion USB	43
Connexion Ethernet.....	44
Comment changer le type de LAN.....	46
Comment se connecter en utilisant Recherche Auto SSID.....	47
Comment se connecter en utilisant la méthode du bouton poussoir	48
Comment se connecter en utilisant la méthode du code PIN	49
 UTILISATION DU TABLEAU DE COMMANDE POUR FAIRE DES REGLAGES D'IMPRIMANTE	 69
Aperçu général des réglages.....	69
Utilisation du menu [Fonction Imprimante].....	71
Utilisation du menu [Imp. List/ test].....	71
Utilisation du menu [Système].....	72
Vérification des buses.....	73
Nettoyage de têtes	74
Nettoyage de tête sans encombre.....	75
Nettoyage ++	76
Position de têtes	77

Ajustement de l'alimentation papier.....	79
Alignement.....	81
Utilisation du Menu [Paramètre système].....	83
Changer le contraste de l'écran LCD ainsi que l'unité de mesure	83
Modifier les paramètres tels que le format du papier du magasin et la priorité.....	83
Modifier les paramètres de la minuterie tels que la date/heure, le fuseau horaire et la mise en veille	83
Accédez aux paramètres du réseau et du LAN sans fil et vérifiez l'adresse IP et tout autre paramètre réseau.....	83
Vérifiez le firmware actuel de l'imprimante et réinitialisez tous les paramètres par défaut	83
Utilisation du Menu [Para. Magasin Papier].....	84
Imprimer la page de Configuration	84
Modification de la minuterie du mode veille.....	85
Réglage de la date et de l'heure.....	86
Réglage de la date	86
Réglage de l'heure.....	87
Réglage du fuseau horaire	87
Déshumidification.....	88
Utilisation du menu [Interface]	89
Configuration du menu [Interface].	90
Utilisation du menu [Langue]	92
Exigences système	93
Exigences en matière de logiciels graphiques.....	94
Téléchargement, installation et configuration du logiciel	94
SURVEILLANCE ET CONFIGURATION DE L'IMPRIMANTE.....	84
Utilisation du Moniteur d'image Web	84
Menu.....	86
Faire une ouverture de session à l'aide du Moniteur d'image Web	86
Modification des réglages de l'imprimante.....	87
ENTRETIEN	85
Cartouche(s) d'encre.....	85

Vérification de l'encre restante	85
Remplacement d'une cartouche d'encre	86
Manipulation des cartouches d'encre	87
Collecteur d'encres.....	89
Vérification du niveau d'encre résiduelle	89
Remplacement d'un collecteur de résidus	90
Nettoyage	92
Nettoyage de la fiche du cordon électrique.....	92
Déplacement	93
Déplacement sur une courte distance	93
Déplacement sur une longue distance.....	94
Mise au rebut.....	96
Inutilisation pendant une période prolongée.....	96
DEPANNAGE	97
Annulation de l'impression.....	97
Annulation de l'impression à l'aide de la touche [Réinitialiser Travail].....	97
Annulation d'impression depuis la barre de tâches Windows.....	99
Annulation d'une tâche d'impression depuis la fenêtre de file d'attente d'impression MacOS.....	99
L'impression ne débute pas.....	99
Le papier n'est pas alimenté ou livré normalement	100
Blocage de papier	101
Utilisation de la touche de sélection [Form Feed] pour retirer le papier coincé.....	102
Retrait du papier coincé dans le plateau 1.....	102
Blocage de papier dans le plateau 2/3	104
Retrait du papier coincé dans le plateau de dérivation	104
Retrait du papier coincé sous le couvercle supérieur	105
Ouverture du couvercle arrière pour retirer le papier coincé.....	107
Retrait du papier coincé dans le plateau 2/3.....	108
Ouverture du couvercle arrière pour retirer le papier coincé (SG500NA/SG500EU)	109
Mauvaise qualité de sortie.....	110

Les impressions sont insatisfaisantes.....	110
Les couleurs ne sont pas correctes.....	112
La position de l'image n'est pas correcte ou seule une image partielle est imprimée.....	112
Messages d'erreur et d'état affichés.....	113
Messages d'erreur.....	113
Erreurs affichées par le Moniteur d'image Web.....	118
Aucun papier / Plateau non détecté (plateau 1).....	118
Aucun papier / Plateau non détecté (plateau 2/3).....	118
Aucun papier / Plateau non détecté (plateau de dérivation).....	118
Non-appariement de dimension / type de papier (plateau 1).....	119
Non-appariement de dimension / type de papier (plateau 2/3).....	119
Non-appariement de dimension / type de papier (plateau de dérivation).....	119
Non-appariement de dimension / type de papier (sélection automatique de plateau).....	120
Couvercle ouvert.....	120
Couvercle ouvert / Cartouche(s) d'encre non détectée(s).....	120
Cartouche presque vide.....	122
Cartouche vide.....	122
Cartouche usagée.....	122
Collecteur d'encre usagé non détecté.....	123
Collecteur d'encre presque plein.....	124
Collecteur d'encre usagé plein.....	124
Collecteur d'encre usagé.....	124
Hors de la page de températures d'impression.....	124
Erreur d'imprimante.....	125
Erreur d'interface réseau.....	125
Échec de l'entretien.....	125
Page d'erreur non recouvrable.....	125
Où s'adresser pour obtenir des renseignements.....	126
Consommables recommandés.....	126
Options.....	126

Introduction – Lisez ceci en premier

Manuels de cette imprimante

Lisez ce manuel attentivement avant d'utiliser cette imprimante.

Reportez-vous aux sections qui sont pertinentes à ce que vous voulez faire avec l'imprimante.

Important

Informations ayant trait à la sécurité

Le présent livret contient des renseignements pour une utilisation sûre et appropriée de l'imprimante.

Assurez-vous de lire ceci avant d'utiliser l'imprimante.

Guide d'installation rapide

Le présent guide explique brièvement la manière de déballer et d'utiliser l'imprimante.

Guide de l'utilisateur (PDF)

Ce guide explique en détail la manière d'installer et d'utiliser l'imprimante.

Le guide contient également des instructions sur la manière de vérifier et de modifier les réglages sur l'imprimante elle-même, et la manière de faire et de vérifier les réglages de l'imprimante à l'aide d'un navigateur Web.

Il contient des procédures de dépannage de base, telles que celles concernant l'impression et les coincements de papier, ainsi que des renseignements importants sur les consommables tels que le papier et l'encre.

Nous recommandons d'installer le présent guide sur l'ordinateur afin de faciliter sa consultation.

Liste des manuels

Nom du manuel	Manuels imprimés fournis	Manuels PDF fournis
Guide d'installation rapide	Oui	Non
Guide de l'utilisateur	Non	Oui
Informations concernant la sécurité	Oui	Non

Avis important

Sawgrass ne sera en aucune circonstance responsable des dommages directs, indirects, spéciaux, fortuits ou consécutifs découlant de la manipulation ou de l'utilisation de l'imprimante.

Pour obtenir une bonne qualité de sortie, Sawgrass recommande d'utiliser uniquement l'encre Sawgrass authentique de Sawgrass.

Sawgrass ne sera responsable d'aucuns dommages ou frais pouvant découler de l'utilisation de pièces autres que les pièces authentiques Sawgrass avec l'imprimante.

Notes à l'utilisateur

- Les températures élevées à l'intérieur de l'imprimante peuvent causer une défaillance. Ne rien appuyer contre l'évent et ne le bloquer d'aucune manière.

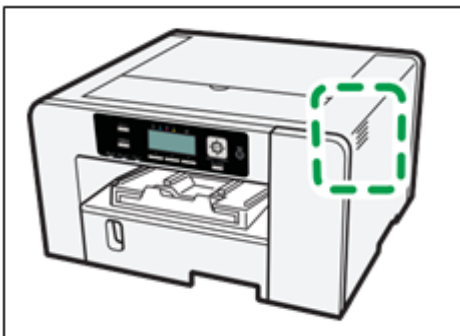

- L'air chaud provenant de l'évent est normal et ne constitue pas un motif de préoccupation.
- Ne pas laisser le couvercle supérieur ou le couvercle avant droit ouvert. Ceci pourrait causer la pénétration de poussière ou d'autres matières dans l'imprimante et réduire ainsi la qualité de l'impression.
- Ne pas bouger l'imprimante ni ouvrir ses couvercles durant l'impression.
- Ne pas ouvrir le couvercle supérieur ni le couvercle avant droit durant l'impression. L'impression cessera dans un tel cas.
- Ne pas tirer un plateau vers l'extérieur durant l'impression. L'impression cessera et le papier se coincera.
- Ne pas toucher la courroie d'alimentation, les tubes d'encre, la planche de pressage de papier ou la courroie dentée en caoutchouc. En outre, veiller à ne pas accrocher les câbles ou les tubes d'encre avec ses manches.

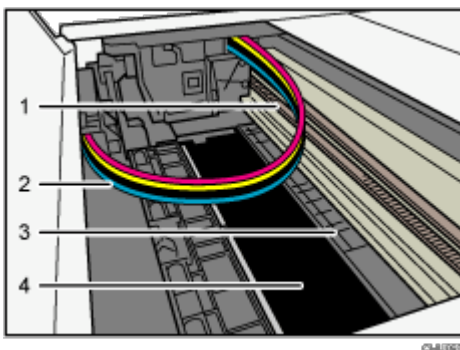

1. Courroie dentée en caoutchouc**2. Tubes d'encre****3. Planche de pressage de papier****4. Courroie d'alimentation**

- Veiller à ne pas laisser les trombones et autres objets étrangers tomber dans l'imprimante.
- Une fois les cartouches d'encre installées et l'imprimante mise en marche pour la première fois, le processus d'amorçage de têtes d'impression commencera. Au terme de cet amorçage, une procédure de nettoyage de têtes peut être requise pour une vérification complète des buses.
- Durant l'impression, ne pas mettre hors tension ni débrancher le cordon d'alimentation de la prise de courant.
- Durant l'impression, ne pas soumettre l'imprimante à des chocs externes tels que ceux causés par taper du papier sur l'imprimante.
- Sawgrass recommande de garder l'imprimante sous tension à tout moment. Ceci permettra à l'imprimante d'exécuter les utilitaires d'entretien automatique en vue d'une performance optimale.
- Un poids également réparti allant jusqu'à 10 kg (22,1 lb) peut être placé sur l'imprimante. Ne placer aucun poids concentré de plus de 2,5 kg (5,6 lb) sur l'imprimante.
- Ne pas placer des objets instables sur l'imprimante. S'ils tombent, ils blesseront les utilisateurs et/ou endommageront l'imprimante.
- La durée de service dépend également de l'environnement dans lequel l'imprimante est utilisée.
- L'unité de collecte d'encre usagé peut se remplir plus rapidement que la normale suivant les aspects particuliers de vos pratiques d'impression et/ou procédures d'entretien.
- Un message « Prepare new Waste Collection Unit » (préparer une nouvelle unité de collecte d'encre usagé) apparaît peu de temps avant que l'unité de collecte d'encre usagé soit pleine. Bien que l'imprimante demeure utilisable jusqu'à ce que le collecteur soit entièrement plein, un remplacement doit être acheté auprès de Sawgrass ou d'un distributeur agréé.
- Les cartouches d'encre doivent être utilisées complètement avant la date limite d'utilisation recommandée apparaissant sur l'étiquette de chaque cartouche. L'utilisation d'encre dans l'imprimante au-delà de cette date peut endommager l'appareil et/ou entraîner une mauvaise qualité d'impression.
- Les cartouches vides selon le rapport de l'imprimante peuvent encore contenir une petite quantité d'encre. Ceci est normal car les cartouches sont remplies excessivement afin d'empêcher leur utilisation sans la moindre quantité d'encre. Ceci empêche l'aspiration d'air dans l'imprimante.
- Les cartouches d'encre et les fournitures sont conformes aux spécifications de sécurité du fabricant. Dans un but de sécurité et de fiabilité, utiliser des cartouches d'encre Sawgrass et des fournitures authentiques.
- L'impression de centaines de pages dans une seule journée pourrait causer une perte de buses le jour suivant. Dans un tel cas, exécuter la procédure de nettoyage de têtes.
Pour assurer une qualité de sortie uniforme, cette imprimante exécute l'entretien automatique régulier après et/ou durant l'impression. L'entretien est également exécuté lorsque l'impression débute après une période d'inactivité. Une quantité d'encre supérieure à la normale sera consommée durant cette

procédure d'entretien et/ou des dommages irréversibles peuvent être causés à la tête d'impression si l'imprimante n'est pas utilisée au moins une fois par mois.

- De l'encre couleur peut être utilisée même lors de l'impression noir et blanc ou lorsque l'impression noir et blanc est demandée. Elle peut également être utilisée pour le nettoyage et le rafraîchissement des têtes d'impression, lesquels sont effectués pour maintenir la performance de l'imprimante.
- Sawgrass recommande une utilisation fréquente de l'imprimante pour éviter le colmatage des buses de têtes d'impression.
- Ne pas mettre l'imprimante hors tension lorsqu'elle n'est pas en usage. Laisser l'imprimante sous tension pour l'exécution des utilitaires d'entretien automatique.
- Il convient de remarquer que l'imprimante consomme une quantité considérable d'encre pour l'entretien et le nettoyage de têtes d'impression lorsqu'elle est utilisée après une longue période d'inactivité.
- Ne pas déplacer l'imprimante pendant qu'elle est en marche. Même lorsque l'imprimante est à l'arrêt, s'assurer qu'elle est sur une surface à niveau et qu'elle est protégée contre les chocs et les vibrations.
- Ne pas mettre l'imprimante à l'arrêt pendant qu'elle est en usage. S'assurer que l'imprimante est au repos avant de la mettre à l'arrêt.
- De la condensation peut se former à l'intérieur de l'imprimante si elle est déplacée d'un endroit froid à un endroit chaud. Laisser la condensation s'évaporer entièrement en ne mettant pas l'imprimante en marche pendant au moins une heure après son déplacement.

Renseignements au sujet de ce manuel

Prière de lire d'abord la présente section pour comprendre le mode de présentation des renseignements dans ce manuel.

Le présent guide utilise Windows 10 pour ses exemples. Les procédures et les écrans peuvent varier suivant le système d'exploitation en usage.

Symboles

Ce manuel utilise les symboles suivants :



Indique des points auxquels accorder une attention lors de l'utilisation de l'imprimante et des explications des causes probables de défauts d'alimentation en papier, de dommages aux originaux ou de perte de données.

S'assurer de lire ces explications.

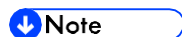

Indique des explications supplémentaires des fonctions de l'imprimante ainsi que des instructions sur la manière de résoudre les erreurs de l'utilisateur.



Ce symbole est situé à la fin des sections. Il indique l'endroit où on peut trouver des renseignements ultérieurs pertinents.

[]

Indique les noms des touches sur l'affichage de l'imprimante ou les tableaux de commande.

 **Region A** (Principalement Europe et Asie)

 **Region B** (Principalement Amérique du Nord)

Les différences dans les fonctions des modèles de la Région A et de la Région B sont indiquées par deux symboles. Lire les informations indiquées par le symbole qui correspond à la région du modèle utilisé. Pour plus de renseignements sur le symbole correspondant au modèle utilisé, se reporter à la section « Informations spécifiques au modèle ».

Remarque

Le contenu de ce manuel est sujet à modifications sans préavis.

Certaines illustrations de ce manuel peuvent différer légèrement de l'imprimante effective.

Informations spécifiques au modèle

La présente section explique la manière d'identifier la région à laquelle appartient l'imprimante.

Une étiquette, à la position montrée ci-après, est apposée à l'arrière de l'imprimante. L'étiquette contient des détails identifiant la région de l'imprimante.

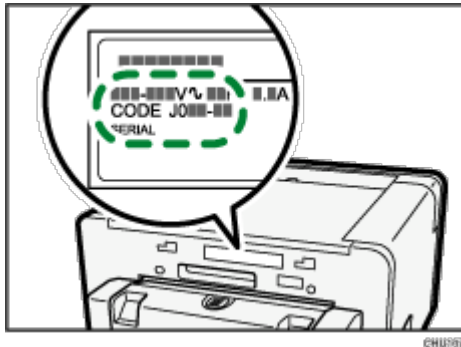

Les informations suivantes sont spécifiques à la région. Lire les informations sous le symbole correspondant à la région de l'imprimante.

 **Region A** (Principalement Europe et Asie)

Si l'étiquette montre ce qui suit, l'imprimante est un modèle de la région A :

- CODE SG500EU, SG1000EU
- 220-240 V

 **Region B** (Principalement Amérique du Nord)

Si l'étiquette montre ce qui suit, l'imprimante est un modèle de la région B :

- CODE SG500NA, SG1000NA
- 120-127 V

Note

- Dans ce manuel, les dimensions sont données en deux unités de mesure: métriques et pouces. Si l'imprimante est un modèle de la Région A, se reporter aux unités métriques. Si l'imprimante est un modèle de la Région B, se reporter aux unités en pouces.

Unités disponibles et options pour chaque modèle

Les unités disponibles et les options varient suivant le modèle.

Unité/Option	SG500NA/SG500EU	SG1000NA/SG1000 EU
Plateau d'options	Optionnel	Optionnel
Plateau de dérivation	Optionnel	Optionnel
Interface Ethernet	Matériel standard	Matériel standard
USB2.0	Matériel standard	Matériel standard

À propos de la SG500 et SG1000

Le présent chapitre décrit les noms et les fonctions des pièces et des options de l'imprimante.

Guide des composants

Vue avant

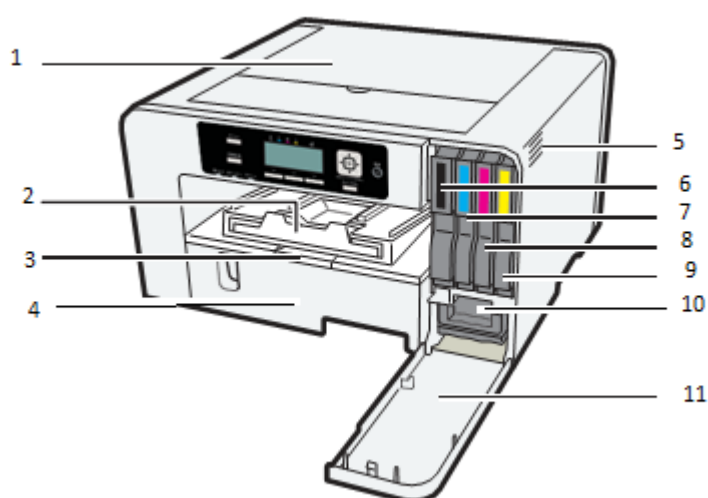

1. Couvercle supérieur

Garder normalement ce couvercle fermé. Si le blocage de papier ne peut être repéré ou enlevé facilement, on peut y avoir accès depuis le dessus de l'imprimante.

2. Rampe de sortie

Les pages sont livrées sur la rampe de sortie.

Retirer lors de l'utilisation de papier de grandes dimensions pour empêcher le papier imprimé de tomber.

3. Rallonge de couvercle du bac à papier (SG1000NA / SG1000EU)

Retirer ce couvercle lors de l'utilisation de la rallonge du plateau pour empêcher une accumulation de poussière.

Ne pas retirer ce couvercle si la rallonge n'est pas utilisée.

4. Bac à papier

Charger le papier ici. Utiliser la rallonge de plateau et la rallonge du couvercle du bac à papier pour les plus grandes dimensions de papier.

5. Aération

L'air est ventilé ici pour empêcher l'intérieur de l'imprimante de devenir trop chaud. Ne rien appuyer contre l'évent ni le bloquer de quelque manière que ce soit. Si l'intérieur de l'imprimante devient trop chaud, il se peut que l'imprimante ne fonctionne pas adéquatement.

6. Cartouche d'encre (noire)
7. Cartouche d'encre (cyan)
8. Cartouche d'encre (magenta)
9. Cartouche d'encre (jaune)
10. Collecteur d'encre usagé
11. Couvercle avant droit

Garder normalement ce couvercle fermé. Ouvrir ce couvercle pour installer ou remplacer une cartouche d'encre ou l'unité de collecte de résidus.

Vue arrière

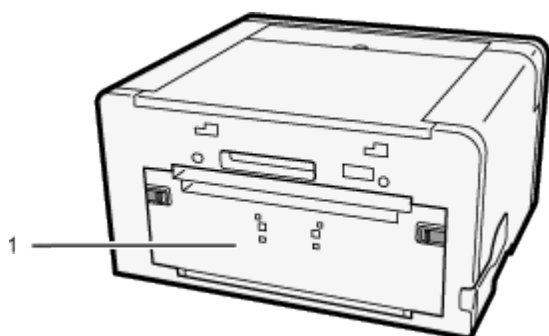

1. Couvercle arrière

Ouvrir ce couvercle pour dégager le blocage de papier à l'intérieur de l'imprimante.

Vue du côté gauche

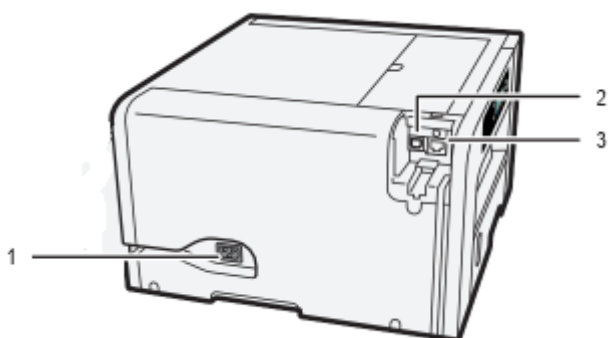

1. Entrée d'alimentation

Fiche pour le cordon d'alimentation

2. Port USB

Port pour le branchement du câble d'interface USB2.0

3. Port Ethernet

Port pour le branchement du câble 100BASE-TX ou 10BASE-T.

Options et accessoires

Plateau d'option SG500NA / SG500EU

Ce plateau vous permet de charger un nombre plus grand de feuilles de papier. Deux plateaux peuvent être empilés.

Vue avant

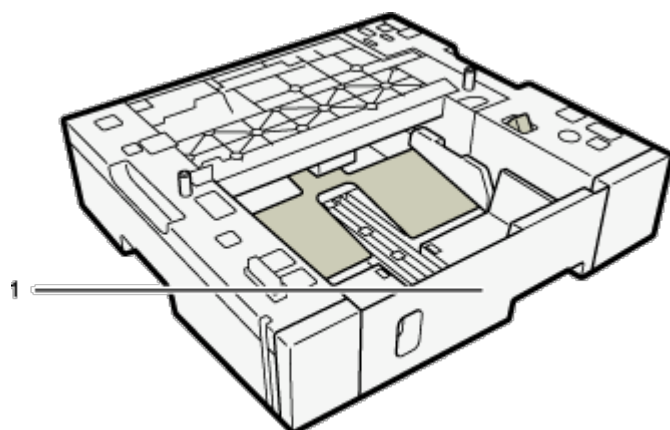

©HIDAS

Vue arrière

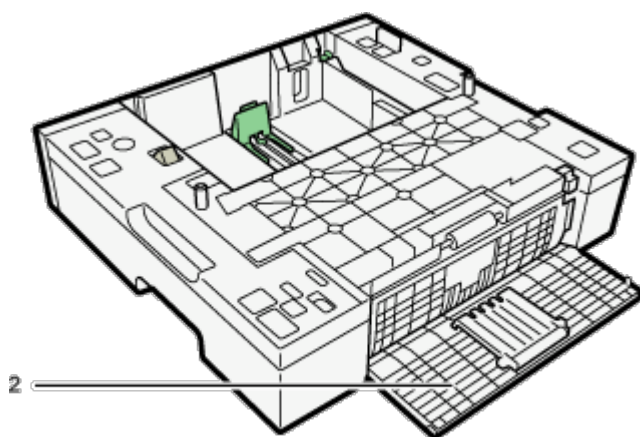

©HIDAS

1. Plateau 2/Plateau 3

Déployer le plateau pour l'utilisation de papier de dimensions supérieures à A4 ou lettre.

Si deux plateaux d'option sont fixés l'un sur l'autre, le plateau sur le dessus est le plateau 2 et le plateau inférieur est le plateau 3.

2. Couvercle d'unité arrière

Ouvrir pour retirer le papier bloqué à l'intérieur du plateau d'options.

Plateau d'options pour SG1000NA / SG1000EU

Ce plateau vous permet de charger un nombre plus grand de feuilles de papier. **Seulement un plateau peut être fixé.**

Vue avant

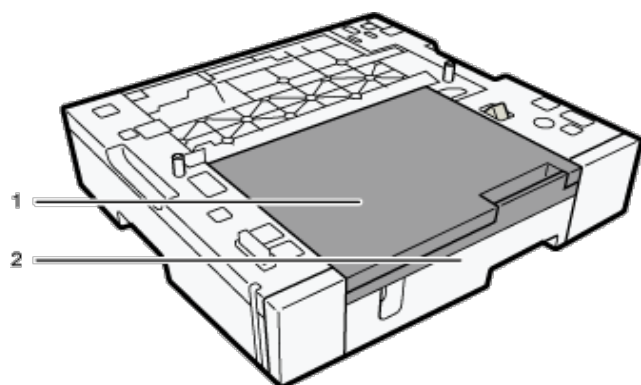

©201012

1. Rallonge du couvercle du bac à papier

Retirer ce couvercle lors de l'utilisation de la rallonge de plateau, et ce afin de prévenir une accumulation de poussière. Ne pas tirer ce couvercle si la rallonge n'est pas utilisée. Ne pas tirer ce couvercle si la rallonge n'est pas utilisée.

2. Plateau 2

Pour imprimer sur du papier de dimensions supérieures à A4 ou au format lettre, tirer la rallonge de plateau vers l'extérieur.

Plateau de dérivation pour SG500NA / SG500EU

Utiliser ce plateau pour introduire les feuilles manuellement.

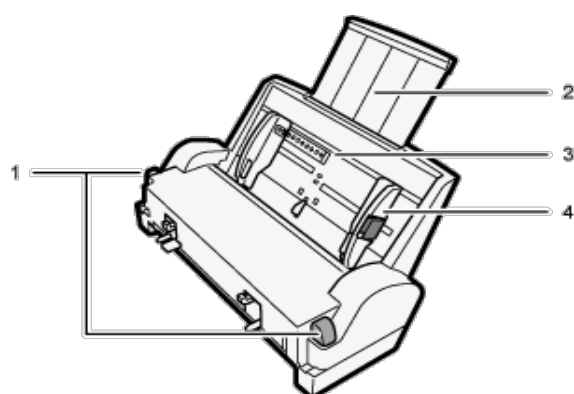

©201012

1. Pattes pour la pose et la dépose du plateau de dérivation

Appuyer ici pour verrouiller le plateau de dérivation avant de le fixer ou pour déverrouiller le plateau avant de le détacher.

2. Rallonge du plateau de dérivation

Tirer vers l'extérieur en fonction de la dimension du papier.

3. Plateau de dérivation

Charger le papier ici.

4. Guides de papier latéraux

Ajuster la position des guides de papier latéraux en fonction de la dimension du papier. Presser le levier de blocage et pousser les guides de papier latéraux.

Plateau de dérivation pour SG1000NA / SG1000EU

Utiliser ce plateau pour introduire les feuilles manuellement et/ou pour le papier surdimensionné.

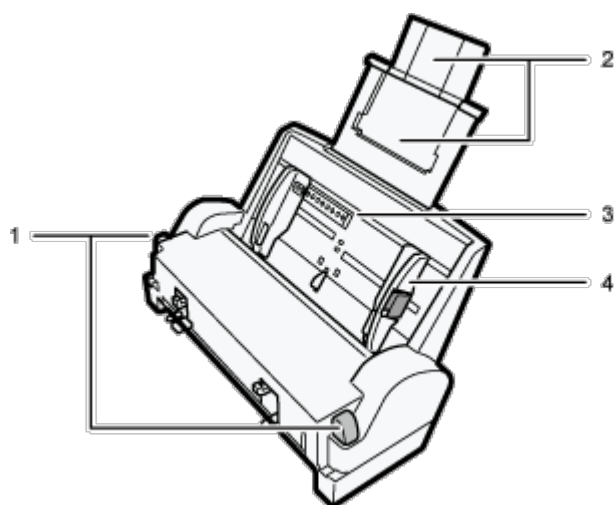

1. Pattes pour pose et dépose du plateau de dérivation

Appuyer sur ces pattes pour verrouiller le plateau de dérivation avant de le fixer, ou pour déverrouiller le plateau avant de le retirer.

2. Rallonge du plateau de dérivation

Tirer vers l'extérieur en fonction de la dimension du papier.

Pour charger du papier de dimensions supérieures à A3 ou Tabloid, déployer les plateaux auxiliaires.

3. Plateau de dérivation

Charger le papier ici.

4. Guides de papier latéraux

Ajuster la position des guides de papier latéraux en fonction de la dimension du papier. Presser le levier de blocage et pousser les guides de papier latéraux.

Tableau de commande

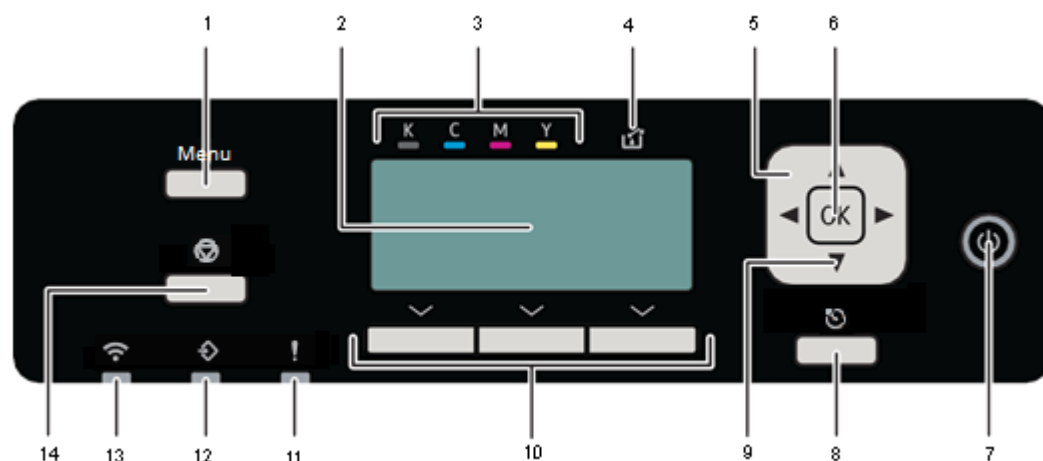

1. Touche [Menu]

Utilisez cette touche pour afficher le menu.

2. Écran

Affiche l'état actuel de l'imprimante et les messages.

3. Indication de remplacement de cartouche

Chaque couleur correspond à une cartouche d'encre.

K, C, M et Y indiquent respectivement le noir, le cyan, le magenta et le jaune.

La quantité d'encre restante dans chaque cartouche d'encre est indiquée sur l'écran

4. Voyant encre usagée

La quantité d'encre usagée est indiquée sur l'écran. Un message s'affiche lorsqu'il est temps de remplacer l'unité de collecte d'encre usagé .

5. Touche de défilement

Pour faire défiler le menu ou régler une valeur sur l'écran.

6. Touche [OK]

Pour confirmer un paramètre ou les valeurs de réglage.

7. Touche [Alimentation]

Appuyez sur cette touche pour mettre l'appareil sous tension. Pour mettre l'appareil hors tension, appuyer sur cette touche et la maintenir enfoncée pendant une seconde.

Voir la section "Mise sous/hors tension" pour plus d'informations

8. Touche [Annuler]

Appuyez sur cette touche pour revenir à l'écran ou au menu précédent.

9. Nettoyage des têtes d'impressions sans encombre

Appuyez et maintenez pendant 3 secondes pour effectuer un nettoyage de tête sur tous les canaux.

10. Touches de sélection

Appuyez sur pour sélectionner un élément affiché au bas de l'écran.

11. Indicateur Alerte

S'allume ou clignote à chaque fois qu'une erreur d'impression se produit.

Si le voyant rouge est allumé, suivez les instructions qui apparaissent à l'écran.

12. Indicateur entrée de données

Clignote lors de la réception de données envoyées par un ordinateur. Il s'allume lorsqu'il y a un travail d'impression dans la file d'attente

13. Indicateur WIFI

Clignote lorsque vous essayez de vous connecter à un réseau local sans fil, s'allume lorsqu'il est connecté.

14. Touche [Réinitialiser travail]

Lorsque l'imprimante est en ligne, appuyez sur cette touche pour annuler un travail d'impression en cours

Mise en marche/à l'arrêt

★ Important

- Sawgrass recommande de garder l'imprimante en marche à tout moment. Ceci permettra à l'imprimante d'exécuter les utilitaires d'entretien automatique en vue d'une performance optimale.

Mise en marche

1. Appuyer sur la touche [Alimentation].

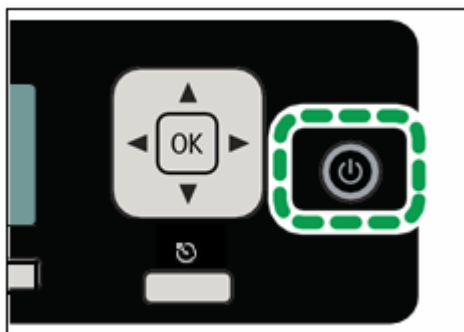

La touche [Alimentation] clignote et le message « Waiting ... » (en attente) est affiché lorsque l'imprimante commence à se réchauffer. La touche [Alimentation] (marche-arrêt) s'allume et le message « Ready » (prêt) est affiché lorsque l'imprimante est prête à l'usage.

Mise à l'arrêt

1. Enfoncer et tenir la touche [Alimentation] pendant une seconde.

Lorsque l'imprimante est en mode de mise à l'arrêt, le message « Shutting down ... » (mise à l'arrêt) est affiché.

Lorsque l'imprimante s'arrête, la touche [Alimentation] (marche-arrêt) et l'affichage sont inactivés.

↓ Note

- Si l'imprimante n'est pas utilisée pendant un certain temps après sa mise en marche, elle passe automatiquement en mode d'économie d'énergie, et la consommation d'électricité par l'imprimante sera réduite. Pour préciser un délai pour le passage au mode d'économie d'énergie, configurer les réglages du système. Voir la section « Utilisation du menu [Système] » pour plus d'informations.
- Si l'imprimante est en mode d'économie d'énergie, la touche [Alimentation] (marche-arrêt) s'allume mais l'écran est vierge. (SG500NA / SG500EU)
- Si l'imprimante est en mode d'économie d'énergie, la touche [Alimentation] (marche-arrêt)

s'allume et le message « Energy Saver » (économie d'énergie) est affiché. (SG1000NA / SG1000EU)

- L'imprimante quitte le mode d'économie d'énergie sur réception d'une tâche d'impression ou à la pression d'une touche quelconque.

Configuration et installation

Le présent chapitre décrit les procédures de configuration et d'installation.

Procédure de configuration

La présente section explique les tâches nécessaires pour configurer l'imprimante.

Installer et configurer l'imprimante en suivant les étapes dans l'ordre indiqué.

	Tâche	Section de référence pour détails complets
1	Vérification de l'environnement d'installation	« Vérification de l'aire d'installation »
2	Vérification des articles fournis	« Vérification des articles fournis et déballage de l'imprimante »
3	Pose des options	« Pose et dépose des options »
4	Chargement du papier	« Chargement du papier »
5	Installation des cartouches d'encre	« Installation des cartouches d'encre »
6	Branchement du cordon d'alimentation et mise en marche	« Branchement du cordon d'alimentation et mise en marche»
7	Raccordement de l'imprimante à l'ordinateur	« Raccordement de l'imprimante »
8	Acquisition, installation et configuration du logiciel	« Logiciel de l'imprimante et de gestion de couleurs »

★ Important

- Suivre ces instructions pour l'installation physique de l'imprimante.
- Les instructions pour l'installation et la configuration du logiciel sont fournies dans des documents distincts situés sur support.sawgrassink.com.
- Ne pas mettre l'imprimante en marche avant d'avoir reçu instruction de le faire.
- Ne pas raccorder l'imprimante à un ordinateur via USB avant consignes de le faire dans les instructions pour l'installation du logiciel.
- Si l'imprimante est raccordée à un ordinateur via USB avant d'avoir reçu instructions de le faire, l'imprimante peut ne pas être reconnue automatiquement, ce qui pourrait entraîner un échec de communications avec le logiciel de l'imprimante.

Vérification de l'aire d'installation

L'emplacement de l'imprimante doit être choisi soigneusement parce que les conditions environnementales peuvent grandement influencer sur sa performance.

Aire d'installation

WARNING

- Ne pas utiliser des sprays ou des solvants inflammables à proximité de cette imprimante. Éviter également de placer ces articles à proximité de cette imprimante. Ceci pourrait entraîner un incendie ou des secousses électriques.
- Ne pas placer des vases, des pots à fleurs, des tasses, des articles de toilette, des médicaments, des petits objets métalliques ou des récipients contenant de l'eau ou tout autre liquide sur cette imprimante ou à proximité de celle-ci. Un incendie ou des secousses électriques pourraient découler d'un déversement ou si ces objets ou substances tombent dans l'imprimante.
- S'assurer de placer l'imprimante aussi près que possible d'une prise de courant. Ceci facilitera le débranchement du cordon d'alimentation en cas d'urgence.

CAUTION

- Garder l'imprimante à l'écart de l'humidité et de la poussière. Un incendie ou des secousses électriques pourraient sinon en résulter.
- Ne pas placer l'imprimante sur une surface instable ou inclinée. Des blessures pourraient résulter d'un basculement.
- Ne pas placer des objets lourds sur l'imprimante. L'imprimante pourrait ainsi basculer et provoquer éventuellement des blessures.
- Ne pas bloquer les événements de l'imprimante. Un blocage d'événements pourrait provoquer un incendie causé par une surchauffe de composants internes.
- S'assurer que la pièce dans laquelle l'imprimante est utilisée est bien ventilée et spacieuse. Une bonne ventilation est particulièrement importante lorsque l'imprimante fait l'objet d'un usage intensif.

Important

- Pour éviter un défaut de fonctionnement, placer l'imprimante à l'écart de ce qui suit:
 - lumière solaire directe
 - écoulement d'air depuis les climatiseurs ou les appareils de chauffage
 - radios, téléviseurs ou autres appareils électroniques

- zones de températures élevées/basses et d'humidité élevée/faible
- Humidificateurs
- poêles à l'huile et appareils dégageant de l'ammoniac (tels que machines à photocopier)

Choisir une surface plate et stable où installer l'imprimante.

- La surface doit être à niveau dans plus ou moins deux degrés, de gauche à droite et de l'avant vers l'arrière.
- Pour prévenir la condensation, installer l'imprimante dans une aire où les conditions de température et d'humidité ne dépassent pas celles indiquées dans le schéma ci-après.
- L'imprimante peut cesser d'imprimer si ces limites sont dépassées.

 **Region A** (Principalement Europe et Asie)

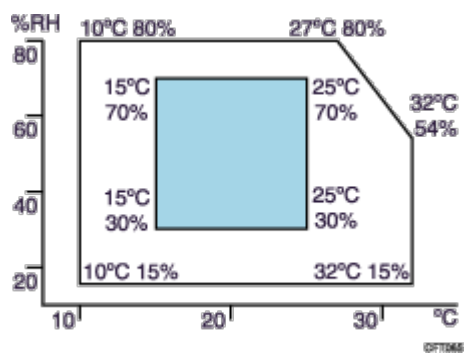

 **Region B** (Principalement Amérique du Nord)

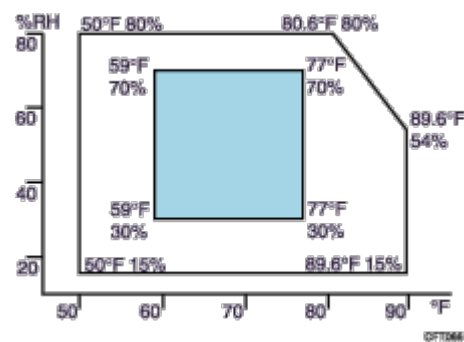

Zone blanche : plage permmissible

Zone bleue : plage recommandée

- Le schéma ci-après montre le dégagement idéal pour le chargement de papier, le remplacement des cartouches d'encre et le déblocage du papier.

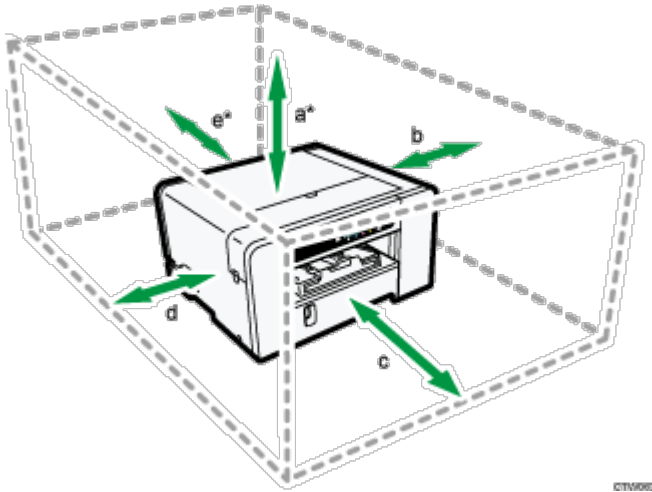
**SG500NA / SG500EU**

- a. 26 cm (10,3 pouces)
- b. 10 cm (4,0 pouces)
- c. 45 cm (17,8 pouces)
- d. 3 cm (1,2 pouce)
- e. 13 cm (5,2 pouces)

* Un dégagement de 30 cm (11,9 pouces) est nécessaire si le plateau de dérivation est mis en place.

SG1000NA / SG1000EU

- a. 26 cm (10,3 pouces)
- b. 10 cm (4,0 pouces)
- c. 70 cm (27,6 pouces)
- d. 3 cm (1,2 pouce)
- e. 35 cm (13,8 pouces)

* Un dégagement de 38 cm (15,0 pouces) est nécessaire si le plateau de dérivation est mis en place.

Vérification de la source d'alimentation

⚠ WARNING

L'omission de suivre l'un quelconque des avertissements ci-après pourrait entraîner un incendie ou des secousses électriques :

- N'utiliser aucune source de courant autre que celles correspondant aux spécifications de ce manuel.
- N'utiliser aucune fréquence autre que celles correspondant aux spécifications indiquées.
- Ne pas utiliser des adaptateurs à prises multiples ni des cordons de rallonge.

- Ne pas toucher aux broches de la fiche du cordon d'alimentation avec un objet métallique.
- Ne pas manipuler la fiche du cordon d'alimentation avec les mains mouillées.
- Le cordon d'alimentation fourni est destiné à être utilisé uniquement avec cette imprimante. Ne pas l'utiliser avec d'autres appareils.
- Ne pas utiliser des cordons d'alimentation qui sont endommagés, brisés ou modifiés. En outre, ne pas utiliser des cordons d'alimentation qui ont été coincés sous des objets lourds, tirés violemment ou pliés sévèrement.
- Si le cordon d'alimentation est endommagé et que ses fils intérieurs sont exposés ou brisés, contacter Sawgrass pour obtenir un remplacement. L'utilisation de cordons d'alimentation endommagés peut entraîner un incendie ou des secousses électriques.
- S'assurer de placer l'imprimante aussi près que possible d'une prise de courant. Ceci aidera à débrancher le cordon d'alimentation en cas d'urgence.

CAUTION

- Placer l'imprimante aussi près que possible d'une prise de courant. Ceci aidera à débrancher le cordon d'alimentation en cas d'urgence.
- S'assurer de pousser la fiche du cordon d'alimentation à fond dans la prise de courant. Une fiche insérée en partie peut créer une connexion instable qui pourrait entraîner une accumulation dangereuse de chaleur.
- Pour débrancher le cordon d'alimentation de la prise de courant, toujours tirer la fiche et non le cordon. Le cordon pourrait être endommagé s'il est tiré.

Region A (Principalement Europe et Asie)

SG500EU

- 220-240 V: 50/60 Hz 0,6 A

SG1000EU

- 220-240 V: 50/60 Hz 0,6 A

Region B (Principalement Amérique du Nord)

SG500NA

- 120-127 V: 60 Hz 1,0 A

SG1000NA

- 120-127 V: 60 Hz 1,2 A

Vérification des articles fournis et déballage de l'imprimante

⚠ WARNING

- Ce qui suit explique les messages d'avertissement apparaissant sur le sac en plastique utilisé dans l'emballage de ce produit.
 - Garder le matériel en polyéthylène (sacs, etc.) fourni avec cette imprimante à l'écart des bébés et des petits enfants en tout temps. Le matériel en polyéthylène mis en contact avec la bouche ou le nez peut provoquer un étouffement.

⚠ CAUTION

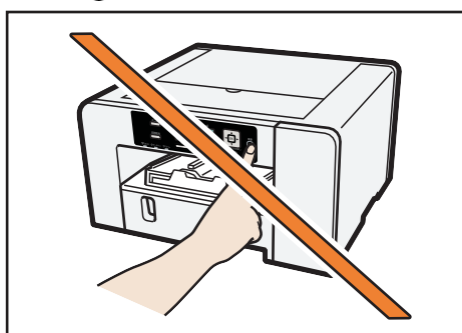

- Les modèles SG1000NA et SG1000EU pèsent environ 15 kg (33 lb).
- Saisir la partie centrale à la base des côtés de l'imprimante. Lever lentement sans contraintes excessives sur votre corps.
- Lors du déplacement de l'imprimante, retirer l'option. Une manipulation insouciante et des efforts excessifs au levage peuvent provoquer un bris et/ou des blessures.

★ Important

- Ne pas mettre l'imprimante en marche avant d'avoir reçu instruction de le faire.
- Ne pas raccorder l'imprimante à un ordinateur via USB avant d'avoir reçu consigne de le faire dans les instructions portant sur l'installation du logiciel.
- Le raccordement de l'imprimante à l'ordinateur via USB avant d'avoir reçu instruction de le faire peut causer un échec de communications entre le logiciel et l'imprimante.

Ouvrir la boîte de l'imprimante et sortir tous les articles fournis. S'assurer que tous les articles suivants sont présents :

- cordon d'alimentation
- informations concernant la sécurité
- câble USB

Ouvrir la boîte contenant les cartouches d'encre et les autres accessoires, et s'assurer d'avoir ce qui suit :

- cartouche d'encre Sawgrass – noire
- cartouche d'encre Sawgrass – cyan
- cartouche d'encre Sawgrass – magenta
- cartouche d'encre Sawgrass – jaune
- guide d'installation rapide
- carte de garantie

1. **Retirer le recouvrement protecteur.**
2. **Retirer le sac en plastique.**
3. **Lever l'imprimante et la placer à l'endroit où elle sera installée.**

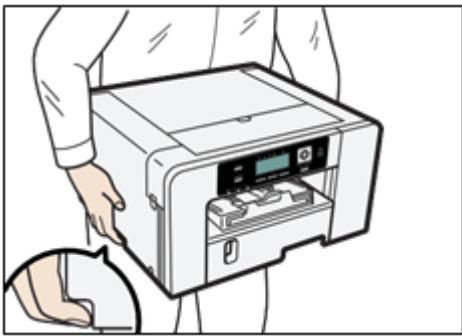

Saisir la partie renforcée à la base des côtés de l'imprimante, de la manière illustrée. Lever et transporter l'imprimante lentement et soigneusement.

4. **Retirer le ruban du corps de l'imprimante.**

5. **Poser les accessoires et les options.**

Pour plus d'informations, voir la section « Pose et dépose des options ».

Note

- Sawgrass recommande de garder la boîte à la portée de la main et de ne pas la jeter.
- Les câbles 100BASE-TX ou 10BASE-T LAN ne sont pas fournis.

Pose et dépose d'options

WARNING

Ce qui suit explique les messages d'avertissement apparaissant sur le sac en plastique utilisé dans l'emballage de ce produit

- Garder le matériel en polyéthylène (sacs, etc.) fourni avec cette imprimante à l'écart des bébés et des petits enfants en tout temps. Le matériel en polyéthylène mis en contact avec la bouche ou le nez peut provoquer un étouffement.

Pose et dépose du plateau d'options

CAUTION

- Les modèles SG1000NA et SG1000EU pèsent environ 15 kg (33 lb).
- Saisir la partie centrale à la base des côtés de l'imprimante. Lever lentement sans contraintes excessives sur votre corps.
- Lors du déplacement de l'imprimante, retirer l'option en premier. Une manipulation insouciante et des efforts excessifs au levage peuvent provoquer un bris et/ou des blessures.

Important

- Avant de poser ou de retirer des options, toujours débrancher la fiche du cordon d'alimentation depuis la prise de courant.

Pose du plateau d'options

1. **Si l'imprimante est en marche, enfoncer et tenir la touche [Alimentation] (marche-arrêt) jusqu'à mise à l'arrêt et débrancher ensuite le cordon d'alimentation.**
2. **Au besoin, débrancher le câble USB ou le câble Ethernet.**
3. **Retirer le plateau d'options de la boîte et retirer le ruban.**
4. **Placer le plateau d'options près de l'imprimante.**
5. **Aligner les pièces de l'imprimante et du plateau d'options qui doivent être raccordées et abaisser ensuite l'imprimante sur le plateau d'options.**

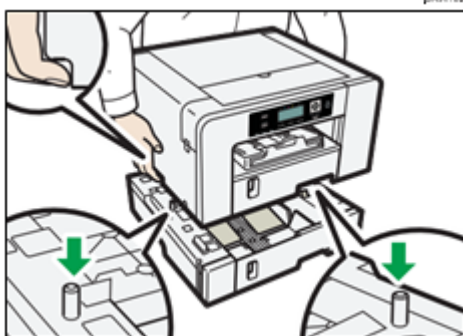

Saisir la partie centrale à la base des côtés de l'imprimante. Lever lentement sans contraintes excessives sur votre corps.

6. Poser la plaque de serrage et fixer à l'aide d'une vis pièce de monnaie. (SG1000NA / SG1000EU)

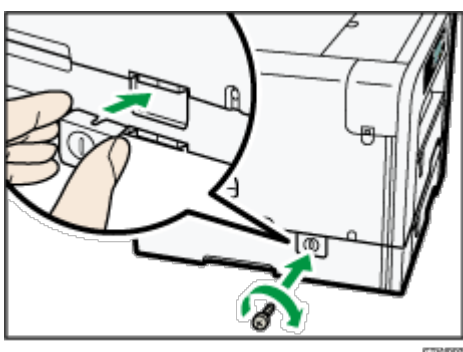

7. Raccorder le cordon d'alimentation, le câble USB ou le câble Ethernet.

Note

- Aligner le plateau d'options et l'imprimante à l'aide de leurs coins.
- Lorsque l'imprimante est placée sur le dessus du plateau d'options, l'installation est terminée.
- Ne pas incliner l'imprimante.
- Veiller à ne pas piéger ses doigts.
- On peut fixer jusqu'à deux plateaux d'option. (SG500NA / SG500EU)
- Pour poser deux plateaux d'option, placer le plateau d'options supérieur (plateau 2) sur le plateau d'options inférieur (plateau 3), abaisser ensuite l'imprimante sur le plateau d'options supérieur (plateau 2).
- Après la pose d'un plateau d'options, il peut être nécessaire de configurer le driver de l'imprimante pour le reconnaître.
- Après la pose du plateau d'options, il faut repérer l'endroit où commencer l'impression sur le papier chargé dans le plateau d'options. Pour plus d'informations, voir la section « Repérage ».

Dépose du plateau d'options

- 1. Si l'imprimante est en marche, enfoncer et tenir la touche [Alimentation] (marche-arrêt) jusqu'à mise à l'arrêt et débrancher ensuite le cordon d'alimentation.**

2. Au besoin, débrancher le câble USB ou le câble Ethernet.
3. Retirer la vis pièce de monnaie et déposer ensuite la plaque de serrage. (SG1000NA / SG1000EU)

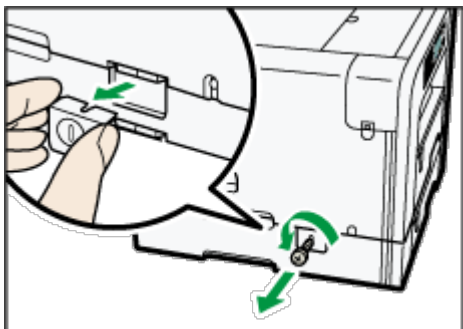

4. Déplacer temporairement l'imprimante à une surface plate et stable avoisinante pour déposer le plateau d'options.

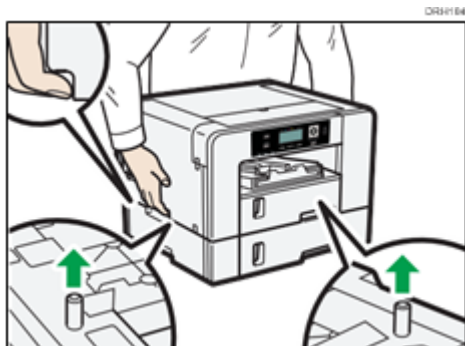

Saisir la partie centrale à la base des côtés de l'imprimante. Lever lentement sans contraintes excessives sur votre corps.

5. Remettre l'imprimante à l'emplacement précédent.
6. Raccorder le cordon d'alimentation, le câble USB ou le câble Ethernet.

⚡ Note

- Ne pas incliner l'imprimante.
- Veiller à ne pas piéger ses doigts.

Pose et dépose du plateau de dérivation

Cette section explique la façon de poser et de déposer le plateau de dérivation.

⚠ CAUTION

- Ne pas placer l'imprimante sur une surface instable ou inclinée. Elle pourrait provoquer des blessures si elle bascule.

★ Important

- Ne pas placer l'imprimante près du bord d'un bureau si le plateau de dérivation y est posé. Elle risque de tomber sur le sol.
- Avant de poser ou de déposer des options, toujours débrancher la fiche du cordon d'alimentation depuis la prise de courant.

- Ne pas exercer une forte pression sur le plateau de dérivation. Il pourrait se détacher de l'imprimante et ainsi causer des défauts d'alimentation ou des problèmes de positionnement de papier.

Pose du plateau de dérivation

1. Si l'imprimante est en marche, enfoncer et tenir la touche [Alimentation] (marche-arrêt) jusqu'à mise à l'arrêt et débrancher ensuite le cordon d'alimentation.
2. Au besoin, débrancher le câble USB ou le câble Ethernet.
3. Retirer le plateau de dérivation de la boîte et retirer le ruban.
4. Poser le support antibasculement et le fixer à l'aide d'une vis pièce de monnaie.
(SG1000NA/SG1000EU)

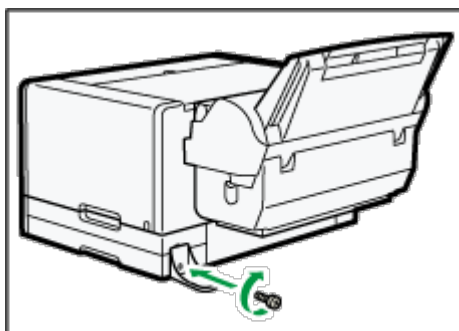
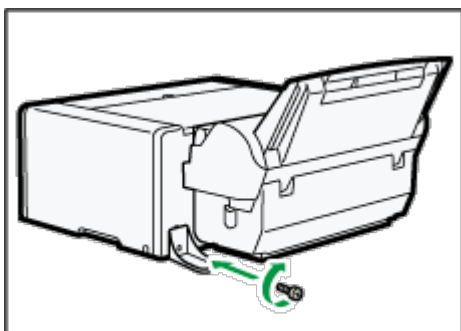

Si un plateau d'options est posé, fixer le support antibasculement à ce plateau.

5. Poser le plateau de dérivation tout en appuyant sur les pattes de chaque côté, le pousser ensuite à fond. Poser le plateau de dérivation dans l'imprimante jusqu'à ce qu'un clic se fasse entendre.

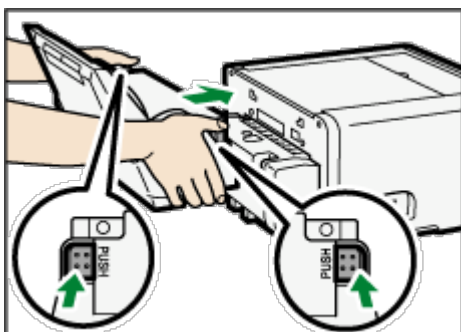

S'assurer que les pattes reviennent à leur position initiale.

Si les pattes ne reviennent pas à leur position initiale, pousser le plateau vers l'intérieur tout en tirant sa partie supérieure gauche vers le haut de la manière illustrée.

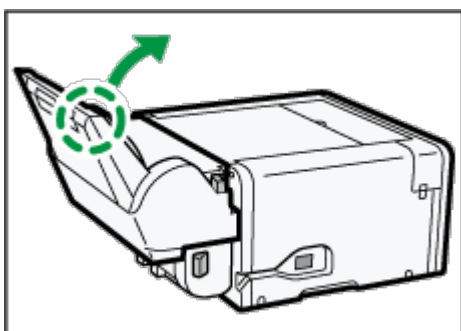

6. Raccorder le cordon d'alimentation, le câble USB ou le câble Ethernet.**Note**

- Après la pose d'un plateau d'options, il peut être nécessaire de configurer le driver de l'imprimante pour le reconnaître.
- Après la pose du plateau de dérivation, il faut repérer l'endroit où commencer l'impression sur le papier chargé dans le plateau de dérivation. Pour plus d'informations, voir la section « Repérage ».
- La vis pièce de monnaie sur le dessous du plateau de dérivation est utilisée lors du réglage de la clôture latérale.

Dépose du plateau de dérivation

1. **Enfoncer et tenir la touche [Alimentation] (marche-arrêt) jusqu'à mise à l'arrêt et débrancher ensuite le cordon d'alimentation.**
2. **Au besoin, débrancher le câble USB ou le câble Ethernet.**
3. **Retirer tout papier qui se trouve dans le plateau de dérivation.**
4. **Si la rallonge du plateau de dérivation est tirée vers l'extérieur, la rentrer.**
5. **Déposer le plateau en appuyant sur les pattes de chaque côté du plateau de dérivation.**

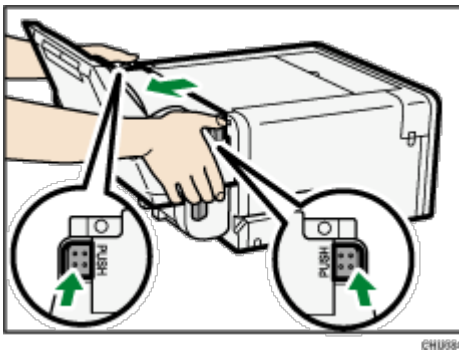





**6. Raccorder le cordon d'alimentation, le câble USB ou le câble Ethernet.**

Chargement du papier de transfert sublimation

Cette section explique les dimensions de papier disponibles et la manière de charger le papier.

Dimensions de papier à charger

Plateau d'options 1, Plateau d'options 2 et/ou Plateau de dérivation (SG500NA / SG500EU / SG1000NA / SG1000EU)

Type	Dimension de papier
Papier de transfert sublimation (Dimensions standard)	A4 (210 × 297 mm)  A3 (297 × 420 mm)  A3+ (328 × 483 mm)  Lettre (8½ × 11) *1  Légal (8½ × 14) *1  Tabloid (11 × 17) *1  13 × 19 *1 
Papier de transfert sublimation (coupe personnalisée)	Verticale : 139,7-297,0 mm (5,50-11,69 pouces) Verticale : 139,7-356,0 mm*1 (5,50-14,01 pouces) Horizontale: 88,0-216,0 mm (3,47-8,50 pouces)

*1  (principalement Amérique du Nord)

Précautions de manipulation et de stockage

Précautions de manipulation du papier

- Charger uniquement le papier de transfert sublimation recommandé par Sawgrass dans le ou les plateaux de papier.
- Ne pas simultanément charger du papier de dimensions ou de types différents.
- Tirer entièrement les plateaux 1 à 3 vers l'extérieur avant de les charger de papier.
- Charger le papier de transfert dans le plateau 1 à 3 avec le côté d'impression dirigé vers le bas (côté blanc brillant ou côté sans filigrane ou logo), le bord court étant dirigé dans le sens de l'alimentation en papier.
- Ne pas empiler du papier par-dessus la marque de limite.

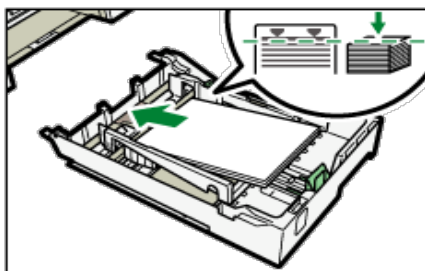

- Charger le papier de transfert dans le plateau de dérivation avec le côté d'impression dirigé vers le haut (côté blanc brillant ou côté sans filigrane ou logo), le bord court étant dirigé dans le sens de l'alimentation en papier.

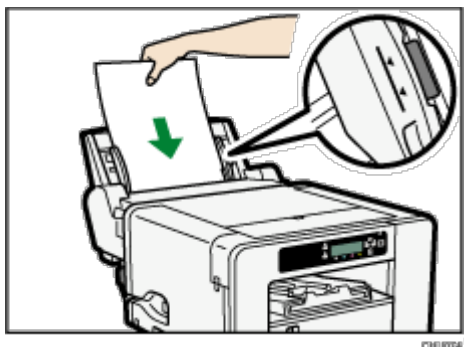

Le papier enroulé peut se coincer. Redresser tout frisage à l'intérieur de 2 mm (0,08 pouce) avant de charger.

Précautions de stockage de papier

Si le papier est stocké dans des conditions défavorables, même le papier convenant à l'impression peut causer des blocages de papier, une mauvaise qualité de sortie ou des défauts de fonctionnement de l'imprimante. Suivre ce qui suit lors du stockage de papier :

- Ne pas ranger le papier à des endroits humides.
- Ne pas ranger le papier à la lumière solaire directe.
- Ranger le papier à plat.
- Ranger le papier inutilisé dans son emballage d'origine.

Chargement du papier

⚠ CAUTION

- Lors du chargement du papier, veiller à ne pas piéger ou blesser ses doigts.

Chargement du papier dans le plateau 1 à 3

1. En se servant de la prise, tirer le plateau à mi-chemin vers l'extérieur, le lever légèrement et ensuite le tirer entièrement vers l'extérieur.

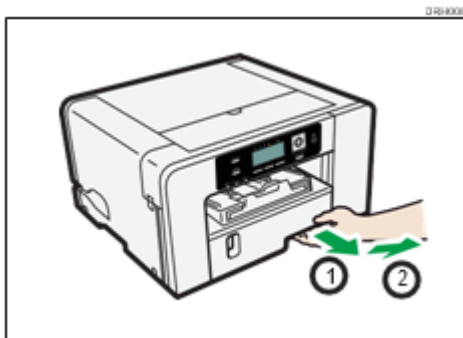

Tirer le plateau entièrement vers l'extérieur. Veiller à ne pas le laisser tomber.

2. Pincer le taquet du guide de papier sur le côté droit, faire glisser les guides de papier en fonction de la dimension du papier à charger, pousser ensuite le guide de papier d'extrémité vers l'extérieur jusqu'à ce qu'il y ait de l'espace entre eux.

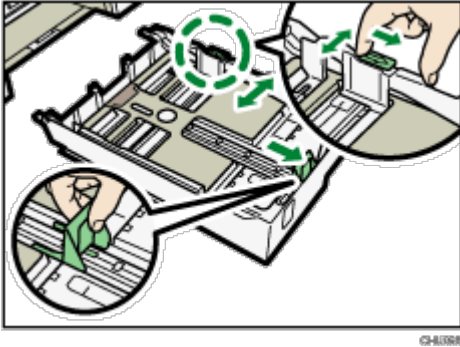

3. Charger le papier avec le côté d'impression dirigé vers le bas mais non par-dessus la marque de limite.

Le côté d'impression est le côté blanc brillant ou le côté sans filigrane ou logo et il doit être placé face dirigée vers le bas, avec le bord court dirigé dans le sens de l'alimentation en papier.

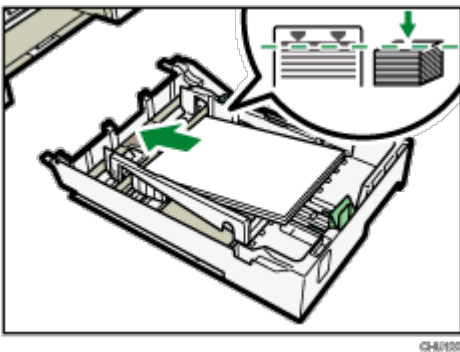

4. Presser le guide de papier avant, le faire ensuite glisser de manière à ce qu'il touche le bord du papier.

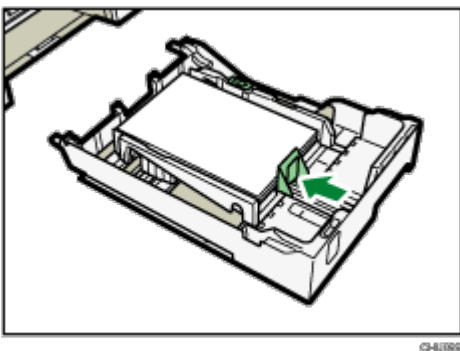

5. Pousser le plateau délicatement vers l'intérieur jusqu'à ce qu'il s'arrête.

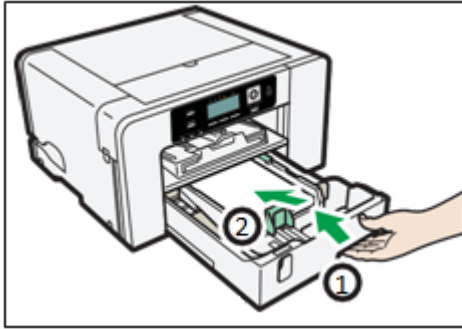

Avant que le plateau 1 ne soit poussé à l'intérieur, s'assurer que la rampe de sortie est fermée.

6. Tirer la rallonge de la rampe de sortie vers l'extérieur.

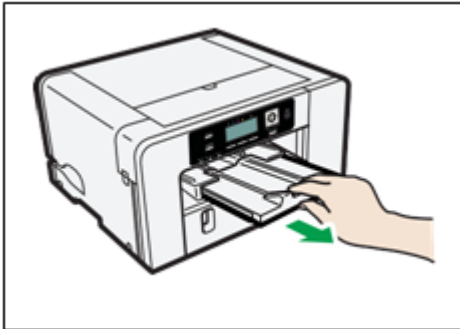

Déploiement du bac à papier pour charger du papier

7. En se servant de la prise, tirer le plateau à mi-chemin vers l'extérieur, le lever légèrement et ensuite le tirer entièrement vers l'extérieur.

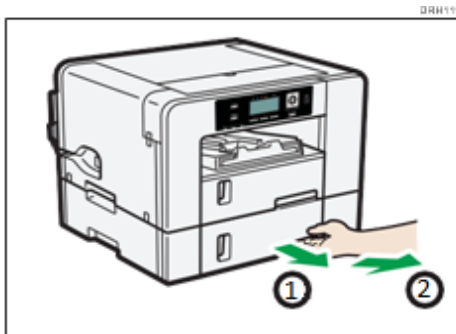

8. Faire glisser les pattes des deux côtés du plateau et relâcher ensuite le verrou.

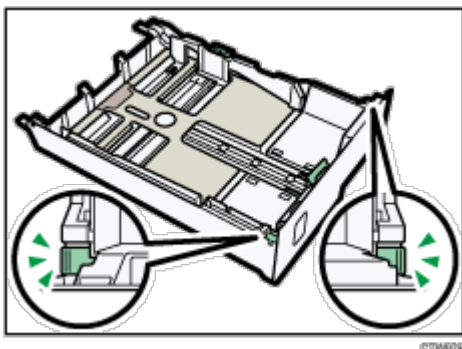

9. Tirer la rallonge de plateau vers l'extérieur.

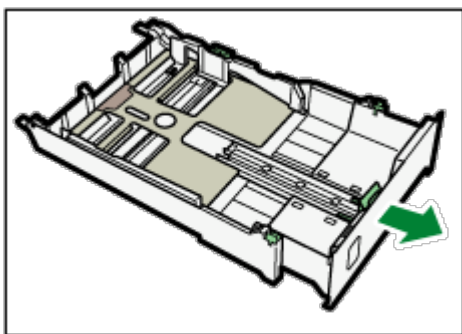

CH152

10. Faire glisser les deux pattes aux positions d'origine, verrouiller ensuite le plateau.

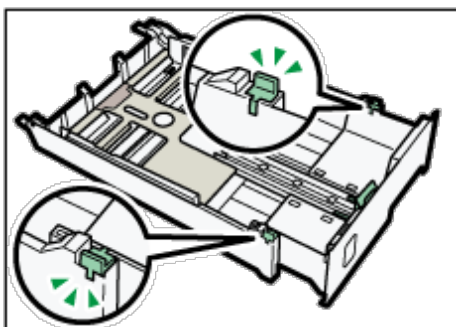

11. Pincer le taquet du guide de papier sur le côté droit, faire glisser les guides de papier en fonction de la dimension du papier à charger, pousser ensuite le guide de papier d'extrémité vers l'extérieur jusqu'à ce qu'il y ait de l'espace entre eux.

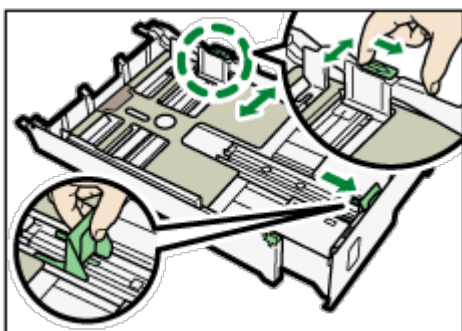

CH153

12. Charger le papier avec le côté d'impression dirigé vers le bas mais non par-dessus la marque de limite.

Le côté d'impression est le côté blanc brillant ou le côté sans filigrane ou logo et il doit être placé face dirigée vers le bas, avec le bord court dirigé dans le sens de l'alimentation en papier.

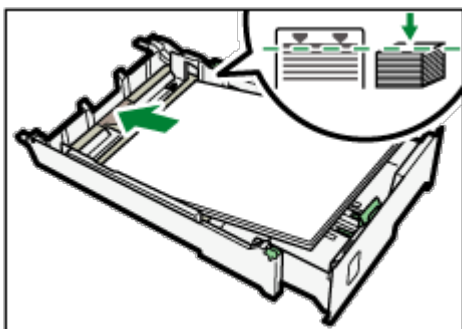

CH154

13. Presser le guide de papier avant, le faire ensuite glisser de manière à ce qu'il touche le bord du papier.

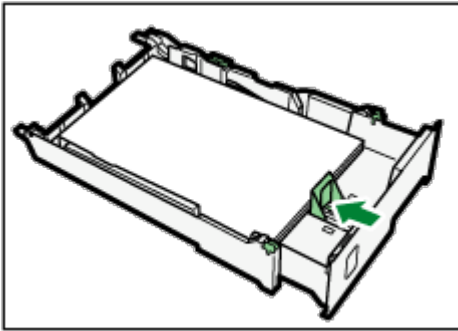

C141026

14. Tirer la rallonge du couvercle de bac à papier vers l'extérieur. (SG1000NA / SG1000EU)

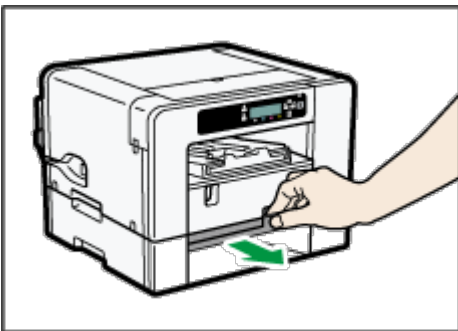

C176014

15. Pousser le plateau délicatement vers l'intérieur jusqu'à ce qu'il s'arrête.

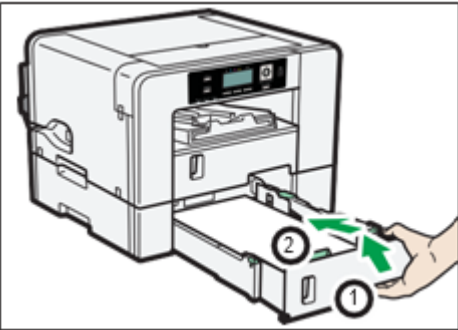

D1R1152

16. Tirer la rallonge de la rampe de sortie vers l'extérieur.

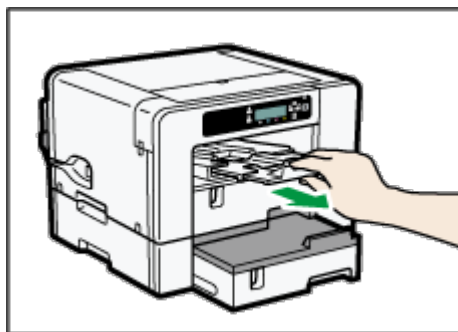

C176018

Note

- Ne pas utiliser la rallonge de plateau pour le papier de format A4 (lettre) ou le papier plus petit.

★ Important

- Le papier enroulé peut se coincer. Redresser tout frisage à l'intérieur de 2 mm (0,08 pouce) avant de charger.

Installation des cartouches d'encre

⚠ CAUTION

- Garder l'encre et les récipients d'encre hors de la portée des enfants.
- Si l'encre vient en contact avec les yeux, rincer les yeux à l'eau tiède propre (basse pression) pendant au moins 15 minutes, en soulevant occasionnellement les paupières pour s'assurer de l'élimination du produit chimique hors des yeux. Obtenir des soins médicaux.
- En cas d'ingestion d'encre, rincer la bouche à l'eau à condition que la personne soit consciente. Consulter un médecin immédiatement.
- Lors du dégagement du papier ou du remplacement de l'encre, éviter tout contact de l'encre avec les vêtements. Si de l'encre vient en contact avec les vêtements, rincer immédiatement la partie tachée à l'eau froide et laver le vêtement à l'aide de lessive conformément aux d'instructions d'entretien fournies sur l'étiquette.
- Lors du dégagement du papier ou du remplacement de l'encre, éviter tout contact de l'encre avec la peau. Si de l'encre vient en contact avec la peau, laver la partie touchée soigneusement à l'eau savonneuse. En cas d'irritation, obtenir des soins médicaux.
- Lors du remplacement de la cartouche d'encre, éviter de placer la main là où la cartouche d'encre est installée. Si de l'encre vient en contact avec les mains, se laver les mains soigneusement à l'eau savonneuse. En cas d'irritation, obtenir des soins médicaux.

★ Important

- Lors de l'installation de la cartouche d'encre, ne pas toucher l'intérieur de l'imprimante.
- Ne pas mettre l'imprimante en marche avant d'avoir reçu instruction de le faire.

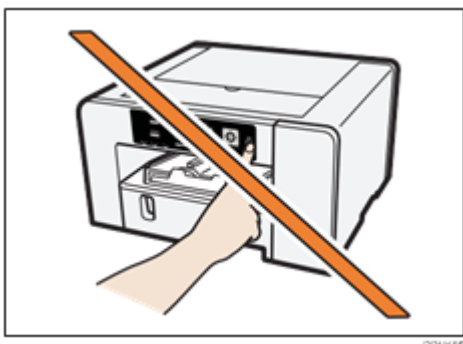

1. **S'assurer d'installer les cartouches d'encre Sawgrass**
2. **Retirer l'emballage des cartouches d'encre.**

Ne pas toucher les orifices d'alimentation en encre ou les contacts de puce des cartouches d'encre.

3. Ouvrir le couvercle avant droit.



4. Vérifier l'orientation de chaque cartouche, puis les poser délicatement.

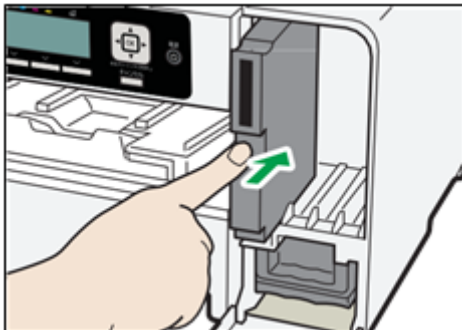

Installer dans l'ordre suivant depuis la gauche : noir, cyan, magenta et jaune.

5. Pousser chaque cartouche à l'intérieur.
6. Répéter les étapes 3 et 4 pour les quatre cartouches.
7. Fermer le couvercle avant droit.

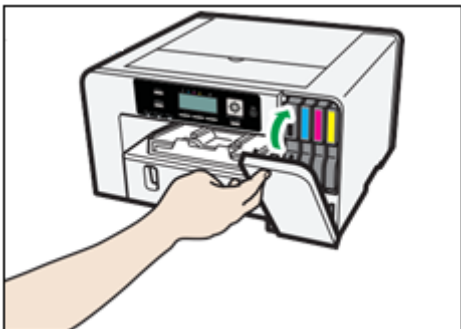

Branchement du cordon d'alimentation et mise en marche

Brancher le cordon d'alimentation de l'imprimante et mettre l'imprimante en marche mais ne pas raccorder l'imprimante à un ordinateur à ce stade.

Important

- Ne pas raccorder l'imprimante à un ordinateur via USB avant consignes de le faire dans les instructions pour l'installation du logiciel.
- Si l'imprimante est raccordée à l'ordinateur via USB avant d'avoir reçu instructions de le faire, l'imprimante peut ne pas être reconnue automatiquement ce qui pourrait entraîner un échec de communications avec le logiciel de l'imprimante.

WARNING

L'omission de suivre l'un quelconque des avertissements ci-après pourrait entraîner un incendie ou des secousses électriques :

- N'utiliser aucune source de courant autre que celles correspondant aux spécifications de ce manuel.
- N'utiliser aucune fréquence autre que celles correspondant aux spécifications indiquées.
- Ne pas utiliser des adaptateurs à prises multiples ni des cordons de rallonge.
- Ne pas toucher aux broches de la fiche du cordon d'alimentation avec un objet métallique quelconque.
- Ne pas manipuler la fiche du cordon d'alimentation avec les mains trempes.
- Le cordon d'alimentation fourni est destiné à être utilisé uniquement avec cette imprimante. Ne pas l'utiliser avec d'autres appareils.
- Ne pas utiliser des cordons d'alimentation qui sont endommagés, brisés ou modifiés. En outre, ne pas utiliser des cordons d'alimentation qui ont été piégés sous des objets lourds, tirés violemment ou pliés considérablement.
- Si le cordon d'alimentation est endommagé et que ses fils intérieurs sont exposés ou brisés, contacter Sawgrass pour obtenir un remplacement.

CAUTION

- S'assurer de placer l'imprimante aussi près que possible d'une prise de courant. Ceci aidera à débrancher le cordon d'alimentation en cas d'urgence.
- S'assurer de pousser la fiche du cordon d'alimentation à fond dans la prise murale. Une fiche insérée en partie peut créer une connexion instable qui pourrait entraîner une accumulation dangereuse de chaleur.
- Pour débrancher le cordon d'alimentation de la prise de courant, toujours tirer la fiche et non le cordon. Le cordon pourrait être endommagé s'il est tiré.

1. Brancher le cordon d'alimentation à fond dans l'imprimante.

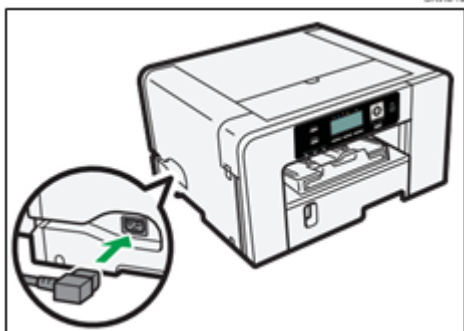

2. Brancher le cordon d'alimentation à fond dans la prise de courant.

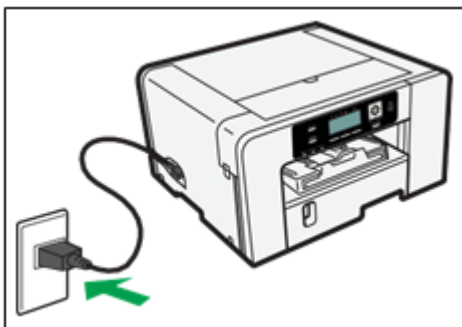

S'assurer que le cordon n'est pas piégé sous l'imprimante.

3. Appuyer sur la touche [Alimentation]

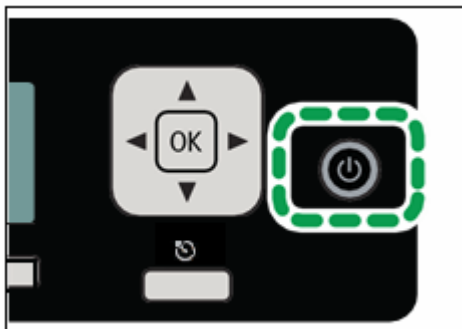

L'imprimante commencera le remplissage initial d'encre.

★ Important

- Ne pas perturber l'imprimante pendant le remplissage initial d'encre.

Laisser l'imprimante au repos pendant environ six minutes jusqu'à ce que le message « Ready » (prêt) apparaisse.

Ne pas retirer la fiche de la prise de courant pendant l'alimentation en encre.

Un clic peut se faire entendre pendant le remplissage initial d'encre. Ceci ne constitue pas un défaut de fonctionnement et cessera au terme du remplissage.

Une fois l'alimentation en encre terminée, la touche [Alimentation] (marche-arrêt) cesse de clignoter et demeure allumée.

↓ Note

- La quantité d'encre restant dans les cartouches d'encre est représentée par six niveaux à l'affichage.
- Après l'installation de la première série de cartouches d'encre et le remplissage initial d'encre, les

niveaux d'encre à l'affichage ne seront pas à 100 %. Ceci est normal et ne signifie pas une perte ou un gaspillage d'encre. Elle est maintenant dans l'imprimante et l'impression peut commencer.

- Ouvrir le couvercle supérieur de l'imprimante pour voir les tubes d'encre là où l'encre initiale de la première série de cartouches est stockée à l'intérieur de l'imprimante.
- Toute nouvelle cartouche d'encre subséquente sera lue au niveau 100 %.

Raccordement de l'imprimante

Cette section explique la façon de raccorder l'imprimante à l'ordinateur.

Confirmation de la méthode de raccordement

Cette imprimante supporte la connexion à la fois USB et réseau (Ethernet 100BASE-TX ou 10BASE-T).

Avant d'installer le logiciel, déterminer le mode de connexion de l'imprimante.

En cas de doute, commencer par l'installation USB à l'aide du câble fourni ou prendre contact avec son administrateur de réseau.

Connexion USB

Cette section explique la façon de raccorder l'imprimante à un ordinateur à l'aide d'un câble USB.

↓ Note

- Même si l'ordinateur raccordé à l'imprimante via USB est en réseau, il est toujours possible de raccorder l'imprimante et l'ordinateur conformément à la procédure expliquée dans cette section.

★ Important

- Ne pas mettre l'imprimante en marche avant d'avoir reçu l'instruction de le faire durant l'installation du logiciel.

1. S'assurer que l'imprimante est à l'arrêt.

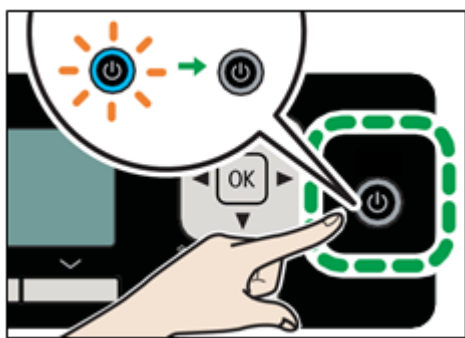

2. Ouvrir le couvercle du port.

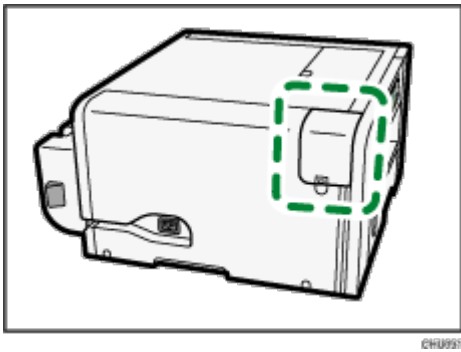

3. Insérer la fiche hexagonale (type B) du câble USB fermement dans le port.

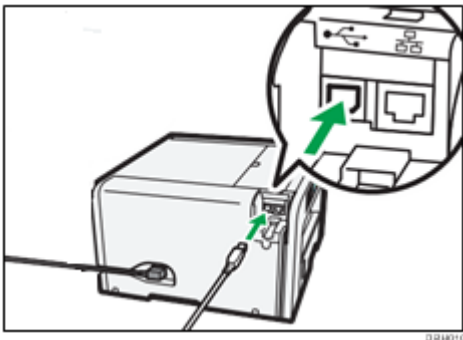

4. Fermer le couvercle du port.

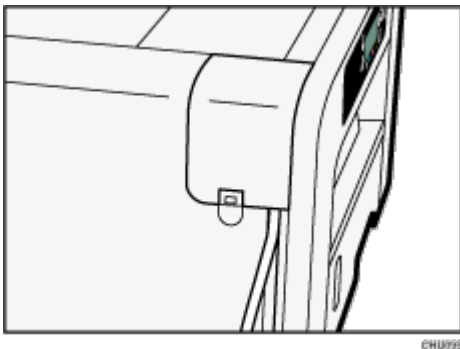

5. Insérer la fiche rectangulaire (type A) du câble USB fermement dans le port USB de l'ordinateur.

Note

- Vérifier la forme et l'orientation de la fiche du câble USB et l'insérer à fond.

Connexion Ethernet

Cette section explique la façon de raccorder l'imprimante à un ordinateur à l'aide d'Ethernet.

S'assurer d'installer tout l'équipement de réseau nécessaire tel que concentrateurs, etc., avant de raccorder le câble Ethernet à l'imprimante.

Raccorder l'imprimante via Ethernet en premier, spécifier ensuite les réglages de réseau de l'imprimante conformément à l'environnement de réseau.

Important

- Les câbles Ethernet ne sont pas fournis avec l'imprimante. Choisir le câble pertinent en fonction de l'environnement de réseau.

- Un câble 10BASE-T ou 100BASE-TX peut être raccordé à l'imprimante.

1. Ouvrir le couvercle du port.

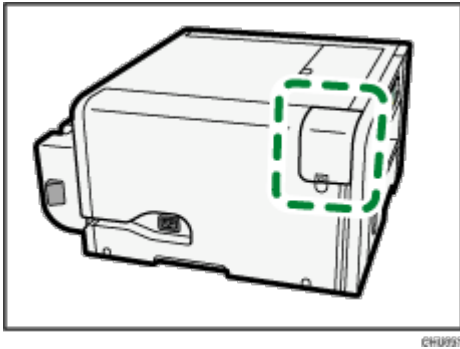

2. Brancher le câble Ethernet dans le port.

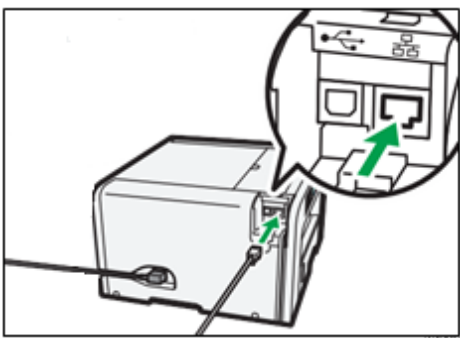

3. Raccorder l'autre extrémité du câble au réseau de l'imprimante, notamment à un concentrateur.

Une fois l'imprimante mise en marche, vérifier les DEL du port Ethernet.

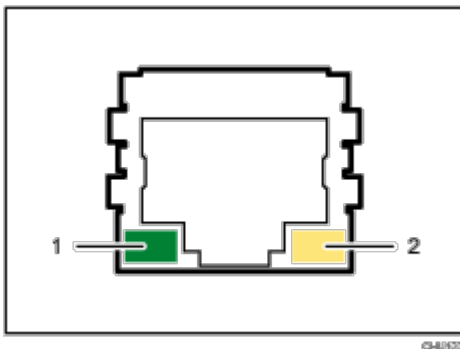

1. Témoin (vert)

S'allume chaque fois que l'imprimante est raccordée adéquatement au réseau.

2. Témoin (jaune)

S'allume chaque fois que l'imprimante transmet ou reçoit des données par le biais du réseau.

4. Fermer le couvercle du port.

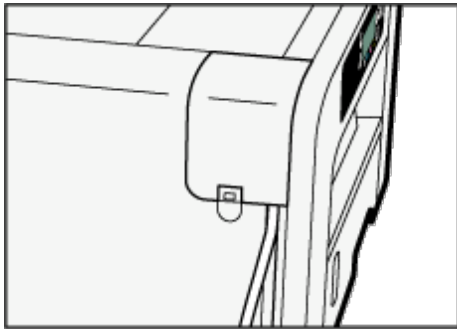

Note

- Il peut être nécessaire de modifier les réglages du réseau en fonction de l'interface réseau utilisée.
- Se reporter à la section « Utilisation du menu [Interface hôte] » pour obtenir des renseignements sur les réglages qui peuvent être spécifiés et leurs valeurs d'usine par défaut.

Comment changer le type de LAN

1. Appuyer sur la touche [Menu]

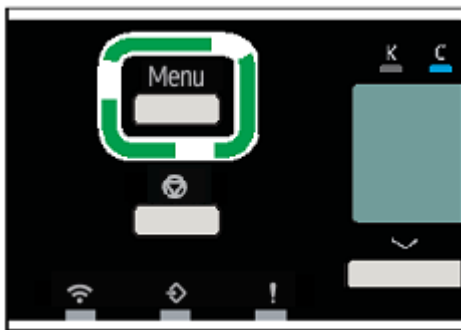

2. Appuyer sur la touche [▲] ou [▼] pour afficher [Paramètre système], puis appuyez sur la touche [OK].

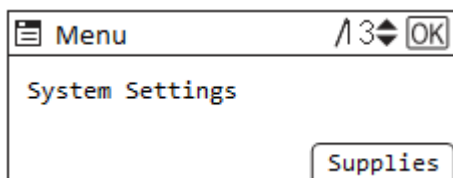

3. Appuyer sur la touche [▲] ou [▼] pour afficher [Para. Interface], puis appuyez sur la touche [OK].

4. Appuyer sur la touche [▲] ou [▼] pour afficher [Réseau], puis appuyez sur la touche [OK].

5. Appuyer sur la touche [▲] ou [▼] pour afficher [Type LAN], puis appuyez sur la touche [OK].

6. Appuyer sur la touche [▲] ou [▼] pour afficher le type de connexion souhaité [Ethernet] ou [réseau sans fil], puis appuyez sur la touche [OK].

7. Si le réseau sans fil a été sélectionné, le voyant WIFI clignote maintenant en bleu.

Comment se connecter en utilisant Recherche Auto SSID

1. Appuyer sur la touche [Menu].

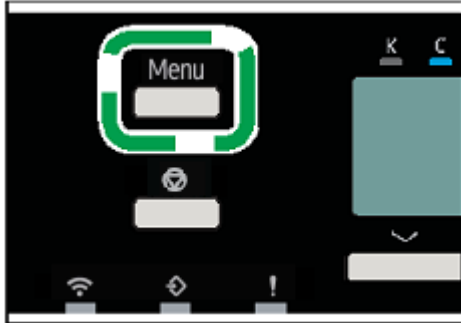

2. Appuyer sur la touche [▲] ou [▼] pour afficher [Paramètre système], puis appuyez sur la touche [OK].

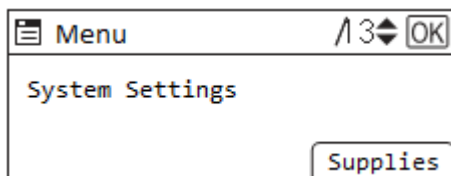

3. Appuyer sur la touche [▲] ou [▼] pour afficher [Para. Interface], puis appuyez sur la touche [OK].
4. Appuyer sur la touche [▲] ou [▼] pour afficher [LAN ss fil], puis appuyez sur la touche [OK].
5. Appuyer sur la touche [▲] ou [▼] pour afficher [Config. facile LAN ss fil], puis appuyez sur la touche [OK].

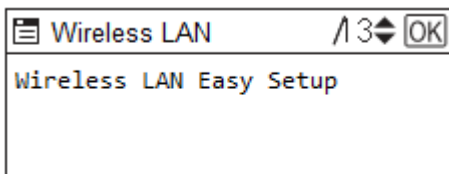

6. Appuyer sur la touche [▲] ou [▼] pour afficher [SSID Auto Search], puis appuyez sur la touche [OK].
7. Appuyez sur la touche [▲] ou [▼] pour sélectionner le réseau sans fil auquel vous souhaitez vous connecter, puis appuyez sur la touche [OK].
8. A l'aide des touches [▲] ou [▼], entrez le mot de passe de votre réseau sans fil, puis appuyez sur la touche de sélection [Accepter].
9. Appuyer sur la touche de sélection [Sortie]

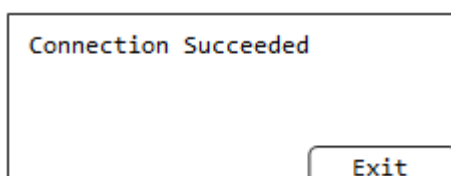

10. Le voyant du réseau local sans fil sera désormais bleu fixe, indiquant qu'il est connecté à votre réseau

Comment se connecter en utilisant la méthode du bouton poussoir

1. Appuyer sur la touche [Menu]



2. Appuyer sur la touche [▲] ou [▼] pour afficher [Paramètre système], puis appuyez sur la touche [OK].

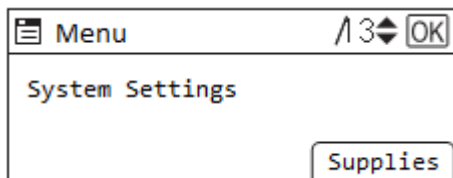

3. Appuyer sur la touche [▲] ou [▼] pour afficher [Para. Interface], puis appuyez sur la touche [OK].
4. Appuyer sur la touche [▲] ou [▼] pour afficher [LAN ss fil], puis appuyez sur la touche [OK].
5. Appuyer sur la touche [▲] ou [▼] pour afficher [Config. facile LAN ss fil], puis appuyez sur la touche [OK].

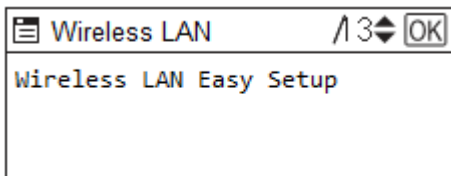

6. Appuyez sur la touche [▲] ou [▼] pour afficher la méthode du bouton poussoir, puis appuyez sur [OK].
7. Appuyez sur la touche de sélection [Démarrer] pour lancer la recherche d'un point d'accès

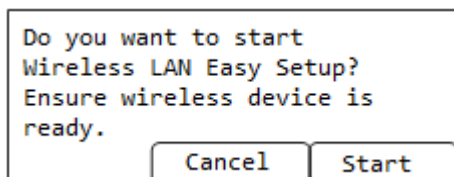

8. Appuyer sur le bouton WPS du routeur sans fil (point d'accès)

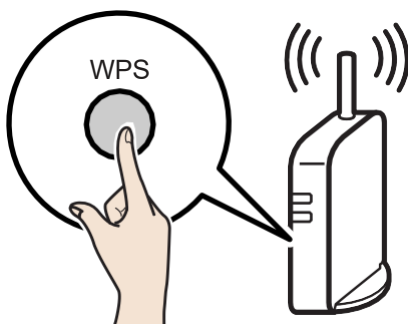

9. Appuyer sur la touche de sélection [Sortie]

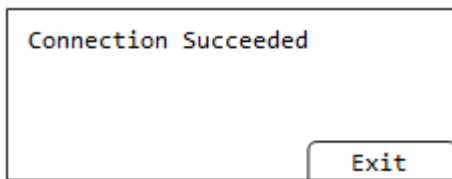

Comment se connecter en utilisant la méthode du code PIN

1. Appuyer sur la touche [Menu]



2. Appuyer sur la touche [▲] ou [▼] pour afficher [Paramètre système], puis appuyez sur la touche [OK].

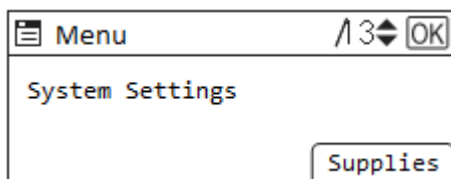

3. Appuyer sur la touche [▲] ou [▼] pour afficher [Para. Interface], puis appuyez sur la touche [OK].

4. Appuyer sur la touche [▲] ou [▼] pour afficher [LAN ss fil], puis appuyez sur la touche [OK].

5. Appuyer sur la touche [▲] ou [▼] pour afficher [Config. facile LAN ss fil], puis appuyez sur la touche [OK].

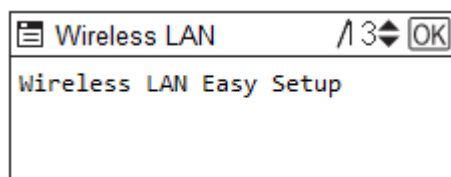

6. Appuyer sur la touche [▲] ou [▼] pour afficher la méthode du code PIN, puis appuyer sur [OK].

7. Appuyez sur la touche de sélection [Démarrer].

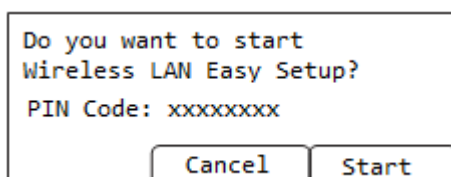

8. Entrez le code PIN sur la page Web de votre routeur sans fil (point d'accès)



9. Appuyer sur la touche de sélection [Sortie]

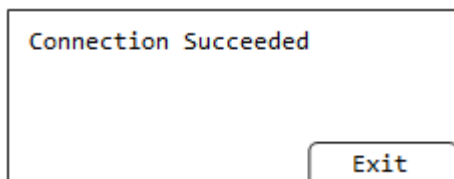

Utilisation du tableau de commande pour faire des réglages d'imprimante

Ce chapitre décrit l'utilisation du tableau de commande de l'imprimante pour faire des modifications aux différents réglages de l'imprimante.

Aperçu général des réglages

Fonction Imprimante

Vous pouvez vérifier que l'imprimante fonctionne correctement.

Menu
Imp. List/ test
Système

Voir la section "Utilisation du menu [Fonction Imprimante]" pour plus d'informations

Paramètre système

Vous pouvez vérifier les paramètres et l'état de fonctionnement de l'imprimante.

Menu
Fonctions Générales
Paramètres magasin papier
Para. Minuterie
Para. Interface
Outils administrateurs
Maintenance
Param. Connexion directe

Voir la section " Utilisation du menu [Paramètres système] " pour plus d'informations..

Paramètres magasin papier

Vous pouvez modifier les paramètres du papier

Menu
Prior.mag.pap: Imprimante
Fmt pap: Mag.1
Type pap: Mag.1

Voir la section "Utilisation du menu [Réglages Magasin papier]" pour plus d'informations.

Maintenance

Menu
Test Alimentation papier
Déshumidification
Tps séch.feuille (sortie)
Mode silencieux
Impress unidirectionelle
Délect erreur format pap.

Voir la section "Utilisation du menu [Maintenance]" pour plus d'informations.

Langue

Vous pouvez sélectionner la langue dans laquelle le menu est affiché.

Menu
English
Français
Deutch
Italiano
Español

Voir la section " Utilisation du menu [Langue] " pour plus de détails.

Utilisation du menu [Fonction Imprimante].

Impr. List/Test

Permet de contrôler différentes fonctions de maintenance telles que le contrôle des buses, le nettoyage et les réglages ainsi que d'imprimer la page de configuration.

Système

Permet de définir le nombre de copies, la priorité de réglage du bac ainsi que l'orientation de l'impression

Utilisation du menu [Imp. List/ test]

Utilisez le menu [Liste/Test Impression] pour vérifier que l'imprimante fonctionne correctement et pour vérifier également la configuration et les paramètres système de l'imprimante.

Page de configuration

Vous pouvez imprimer la configuration actuelle de l'imprimante.

Liste des menus

Vous pouvez imprimer la liste des menus

Page démo couleurs

Un modèle d'image peut être imprimé, mais ne pas utiliser l'imprimé pour juger de la qualité d'impression ou des problèmes d'images.

Vérification des buses

Imprimer un schéma d'essai pour vérifier que les buses de têtes d'impression impriment adéquatement. Si les buses sont colmatées, l'encre ne peut être éjectée adéquatement. Il en résultera une mauvaise qualité de sortie.

Nettoyage de têtes

Nettoyer la tête d'impression si le schéma d'essai indique que les buses n'impriment pas adéquatement. Le nettoyage de la tête d'impression consomme de l'encre, mais il est parfois nécessaire de procéder à une vérification complète des buses.

Important

Effectuer un nombre allant jusqu'à cinq (5) nettoyages de têtes.

Imprimer et vérifier tout changement du schéma d'essai pour vérification des buses entre chaque nettoyage de têtes.

Nettoyage de têtes ++

Effectuer un nettoyage plus soigné de têtes si les buses de têtes d'impression ne peuvent être dégagées par un nombre allant jusqu'à cinq (5) nettoyages de têtes.

Important

Le nettoyage de têtes ++ consomme plus d'encre que le nettoyage de têtes. Ne pas effectuer plus d'un (1) nettoyage de têtes ++

Si les buses n'impriment pas adéquatement après cinq (5) nettoyages de têtes et un (1) nettoyage de têtes ++, solliciter l'assistance de Sawgrass.

Position de têtes

Ajuster la tête d'impression pour résoudre certains problèmes de qualité de sortie tels que défaut d'alignement vertical des lignes imprimées.

★ Important

- Bien que des instructions soient fournies, Sawgrass recommande d'exécuter la procédure d'ajustement de têtes d'impression depuis le driver de l'imprimante et non depuis le tableau de commande de l'imprimante.

Ajustement de l'alimentation papier

En cas de défaut d'alignement horizontal des lignes imprimées ou d'impression inégale des images, imprimer le schéma d'essai et ajuster le réglage d'alimentation en papier.

★ Important

- Bien que des instructions soient fournies, Sawgrass recommande d'exécuter la procédure d'ajustement de l'alimentation en papier depuis le driver de l'imprimante et non depuis le tableau de commande de l'imprimante.

Alignement

Imprimer le schéma d'essai et aligner le point de début d'impression pour chaque bac à papier

Utilisation du menu [Système].

Détection d'émulation

Envoyer automatiquement des données à l'imprimante pour déterminer l'émulation.

Utilisation de la mémoire

Une mémoire insuffisante peut entraîner l'échec de l'impression ou l'impossibilité d'imprimer les données image d'un fichier. Si cela se produit, vous pouvez spécifier la priorité attribuée à l'espace mémoire de l'imprimante.

Sélectionnez [Priorité police] si les données image d'un fichier ne sont pas imprimées. Sélectionnez [Priorité Image] si l'impression échoue en raison d'un manque de mémoire. Default: [Frame Priority]

Copies

Il est possible de définir le nombre de copies à imprimer entre 1 et 999.

Rotation de 180 degrés

Permet de faire pivoter l'orientation de l'impression.

Format Papier

Vous pouvez sélectionner le format de papier par défaut.

 **Region A** (principalement en Europe et en Asie) Default: [A4 (210 × 297)]

 **Region B** (principalement en Amérique du Nord) Default: [8¹/₂ × 11]

Priorité de réglage du bac à papier

Vous pouvez définir la priorité de réglage du bac :

- Le [Pilote/Commande] donne la priorité aux réglages définis dans le pilote.
- [Réglage Machine] donne la priorité aux réglages définis dans le menu [Magasin/Papier].

Vérification des buses

Suivre la procédure ci-après pour imprimer un schéma d'essai pour vérification de buses servant à vérifier si les buses de têtes d'impression impriment adéquatement.

1. Appuyer sur la touche [Menu]



2. Appuyer sur la touche [▲] ou [▼] pour afficher [Fonction Imprimante], puis appuyez sur la touche [OK].

3. Appuyer sur la touche [▲] ou [▼] pour afficher [Impr. liste/test], puis appuyez sur la touche [OK].

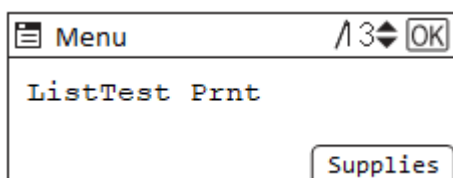

4. Appuyer sur la touche [▲] ou [▼] pour afficher [Trame de vérif. des buses], puis appuyez sur la touche [OK].

5. Appuyez sur l'option [Imprimer] sur les touches de sélection.

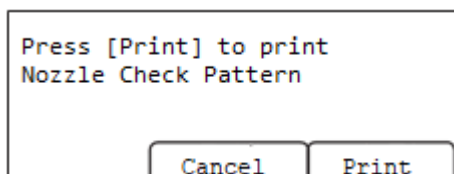

Un motif de test est imprimé.

6. Vérifiez le test imprimée.

Motif de test imprimé

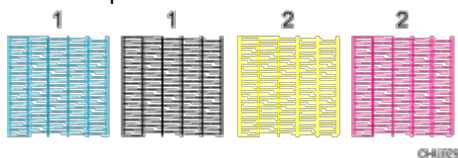

À l'aide du schéma d'essai imprimé, vérifier s'il y a des buses manquantes.

Le chiffre apparaissant au-dessus de chaque couleur du schéma d'essai est le chiffre de la tête d'impression.

La tête d'impression pour cyan et noir est [Tête 1].

La tête d'impression pour jaune et magenta est [Tête 2].

Vérifier sur quelle tête d'impression des buses manquent en se reportant à l'illustration ci-après.

Normal

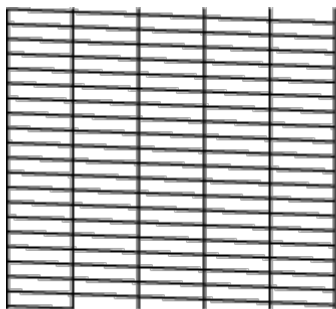

OPT1188

Lorsque des buses manquent sur une tête d'impression

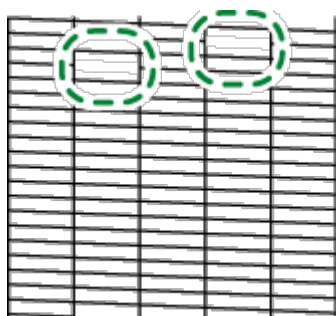

OPT1188

Si des buses manquent sur la tête d'impression, effectuer un Nettoyage de tête. Pour de plus amples renseignements, voir la section « Nettoyage de têtes ».

Effectuer un rinçage de tête si le problème persiste. Pour plus d'informations, voir la section « Nettoyage ++ ».

Nettoyage de têtes

Suivre la procédure indiquée ci-après pour effectuer un nettoyage de têtes d'impression.

Effectuer un nettoyage de tête lorsque la qualité de sortie est amoindrie du fait des buses manquantes.

Le nettoyage de têtes d'impression consomme de l'encre, mais il est parfois nécessaire de procéder à une vérification complète des buses.

Un nettoyage de têtes d'impression est effectué automatiquement après le remplacement d'une cartouche d'encre.

★ Important

- Effectuer jusqu'à cinq (5) nettoyages de têtes dans le but de dégager les buses manquantes.
- Imprimer et vérifier tout changement du schéma d'essai pour vérification des buses entre chaque nettoyage de têtes.
- Ne pas mettre l'imprimante à l'arrêt lors du nettoyage de têtes d'impression. Si l'imprimante est mise à l'arrêt lors du nettoyage de têtes d'impression, recommencer en imprimant un schéma d'essai pour vérification des buses.

1. Appuyer sur la touche [Menu].



2. Appuyer sur la touche [▲] ou [▼] pour afficher [Fonction Imprimante], puis appuyez sur la touche [OK].
3. Appuyer sur la touche [▲] ou [▼] pour afficher [Impr. liste/test], puis appuyez sur la touche [OK].

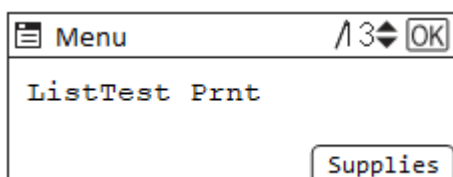

4. Appuyer sur la touche [▲] ou [▼] pour afficher [Nettoyage tetes +], puis appuyez sur la touche [OK].
5. Appuyer sur la touche [▲] ou [▼] pour sélectionner une couleur, puis appuyer sur la touche [OK].
Pour nettoyer toutes les têtes d'impression, sélectionner [toutes têtes].
Pour nettoyer la tête d'impression pour le cyan et le noir, sélectionner [Tête 1].
Pour nettoyer la tête d'impression pour le jaune et le magenta, sélectionner [Tête 2].
6. Appuyer sur la touche de sélection [OK].

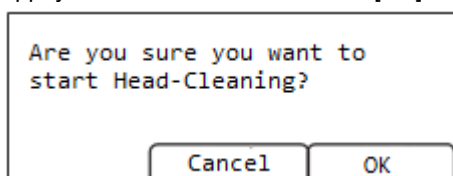

Le nettoyage de têtes commence.

Nettoyage de tête sans encombre

Un nettoyage de têtes par pression d'une seule touche peut être effectué pour toutes les couleurs

1. Appuyez sur la touche [▼] et maintenez-la enfoncée

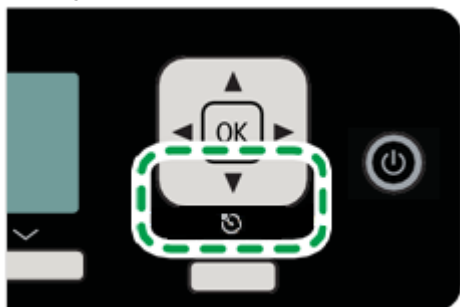

2. Appuyer sur [OK] dans les touches de sélection.

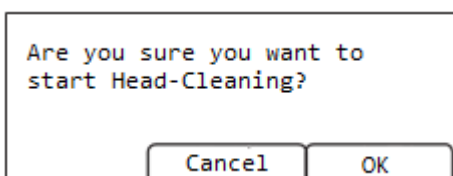

Le nettoyage de la tête va commencer.

Nettoyage ++

- Suivre la procédure ci-après pour effectuer un nettoyage soigné de têtes d'impression.

★ Important

- Effectuer un rinçage de têtes seulement si les buses de têtes d'impression ne peuvent être dégagées par un nombre allant jusqu'à cinq (5) nettoyages de têtes.
- Le rinçage de têtes consomme plus d'encre que le nettoyage de têtes.
- Ne pas effectuer plus d'un (1) rinçage de têtes.
- Si les buses n'impriment pas adéquatement après un nombre allant jusqu'à cinq (5) nettoyages de têtes et un (1) rinçage de têtes, solliciter l'assistance de Sawgrass.
- Ne pas mettre l'imprimante à l'arrêt lors du rinçage de têtes d'impression. Si l'imprimante est mise à l'arrêt lors du rinçage de têtes d'impression, recommencer en imprimant un schéma d'essai pour vérification des buses.

1. Appuyer sur la touche [Menu].



2. Appuyer sur la touche [▲] ou [▼] pour afficher [Fonction Imprimante], puis appuyez sur la touche [OK].
3. Appuyer sur la touche [▲] ou [▼] pour afficher [ListTest Imprimer], puis appuyez sur la touche [OK].

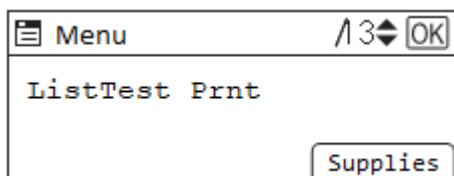

4. Appuyer sur la touche [▲] ou [▼] pour afficher [Nettoyage ++], puis appuyez sur la touche [OK].
5. Appuyer sur la touche [▲] ou [▼] pour sélectionner une couleur, puis appuyez sur la touche [OK].
Pour nettoyer toutes les têtes d'impression, sélectionner [toutes têtes].

Pour nettoyer la tête d'impression pour le cyan et le noir, sélectionner [Tête 1].

Pour nettoyer la tête d'impression pour le jaune et le magenta, sélectionner [Tête 2].

6. Appuyer sur la touche de sélection [OK].

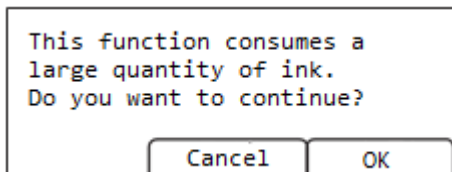

Le nettoyage ++ commence

Position de têtes

- Ajuste la tête d'impression. Exécuter cette opération en cas de défaut d'alignement vertical des lignes imprimées.

★ Important

- Bien que des instructions soient fournies, Sawgrass recommande d'exécuter la procédure d'ajustement de têtes d'impression depuis le driver de l'imprimante et non depuis le tableau de commande de l'imprimante.
- Si le schéma d'essai comporte plusieurs lignes, vérifier les valeurs d'ajustement de chaque ligne et ajuster la position des têtes d'impression. Si la valeur d'ajustement est réglée à « 0 », aucun ajustement n'est nécessaire. Ajuster toutes les lignes de manière à ce que leurs valeurs d'ajustement indiquent « 0 ».

1. Appuyer sur la touche [Menu].



2. Appuyer sur la touche [▲] ou [▼] pour afficher [Fonction Imprimante], puis appuyez sur la touche [OK].
3. Appuyer sur la touche [▲] ou [▼] pour afficher [Impr. liste/test], puis appuyez sur la touche [OK].
4. Appuyer sur la touche [▲] ou [▼] pour afficher [Ajustement position tetes], puis appuyez sur la touche [OK].
5. Appuyer sur la touche [▲] ou [▼] pour afficher [Imprimer trame de test], puis appuyez sur la touche [OK].
6. Appuyez sur la touche [▲] ou [▼] pour sélectionner les résolutions de la cible, puis appuyez sur la touche [OK].
7. Appuyer sur la touche de sélection [Imprimer].

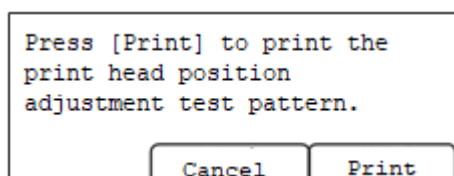

Un motif de test pour ajuster les positions de la tête d'impression est imprimé.

8. Pour déterminer la valeur d'ajustement, sélectionner le carré dont la couleur est la plus faible (la plus rapprochée du blanc). Il est aussi possible de choisir le carré dont les lignes internes se chevauchent de manière à former une seule couleur.

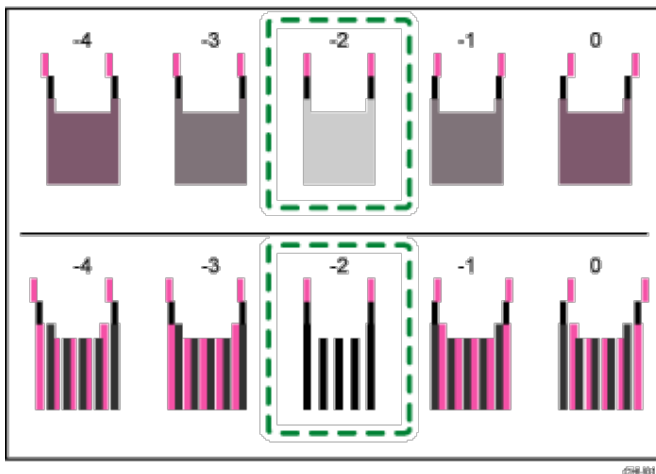

Les lignes à deux couleurs combinées forment des carrés et, suivant le chevauchement de lignes, les espaces (blancs) entre les lignes sont peints et ont une apparence plus sombre. Les couleurs des lignes sont parfois identiques.

Pour cette illustration, la valeur d'ajustement est « -2 ». Une vérification des valeurs d'ajustement est requise pour chaque élément.

- Si la valeur d'ajustement ne peut être établie, sélectionner le carré qui est entre les lignes les plus droites.

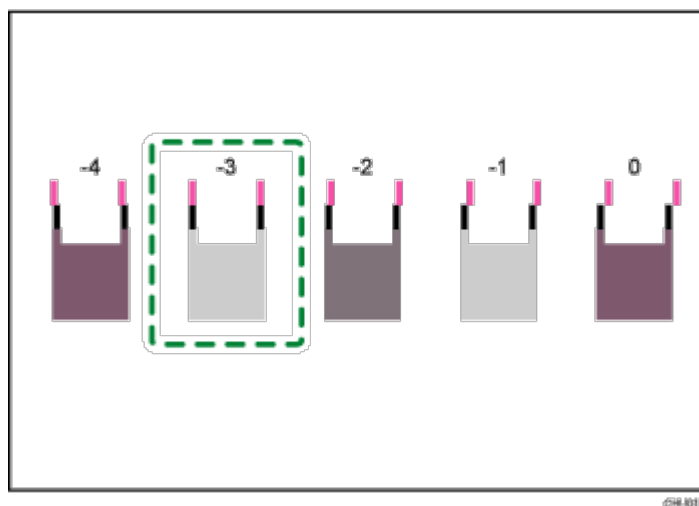

Chaque ligne verticale se compose d'une partie supérieure et d'une partie inférieure. Si la tête d'impression n'est pas positionnée correctement, la ligne verticale sera affichée comme deux lignes non reliées, la ligne apparaîtra donc comme étant mal alignée.

- Si la valeur d'ajustement ne peut toujours pas être établie, repérer le carré qui est entre des carrés adjacents dont les lignes forment une symétrie. Les carrés adjacents peuvent être à une ou deux places d'un côté comme de l'autre (aux positions ± 1 ou ± 2).

L'illustration indique une valeur d'ajustement qui est réglée à « -1 ».

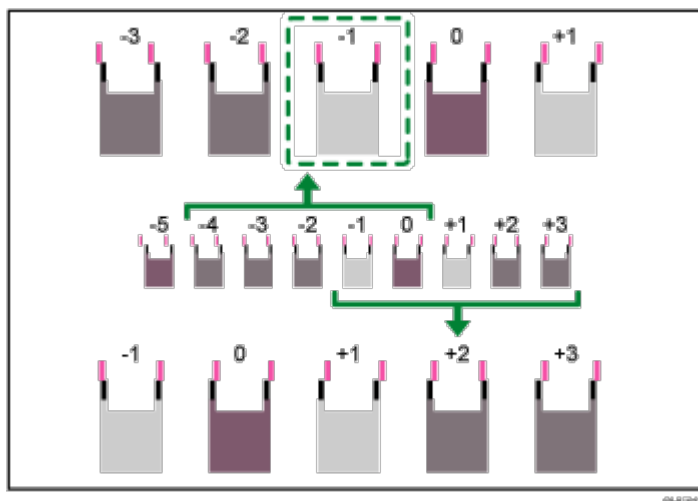

9. Appuyer sur la touche [▲] ou [▼] pour afficher [Ajustement] puis appuyez sur la touche [OK].
10. Appuyer sur la touche [▲] ou [▼] pour sélectionner une résolution à l'étape 5, puis appuyez sur la touche [OK].
11. Sélectionnez les éléments que vous devez ajuster, puis appuyez sur la touche [OK].

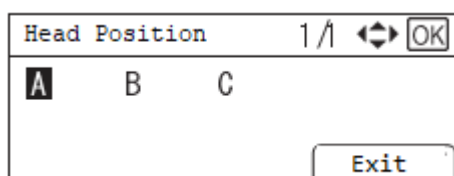

12. Saisir les valeurs de réglage optimales à partir de l'étape 6, puis appuyez sur la touche [OK].

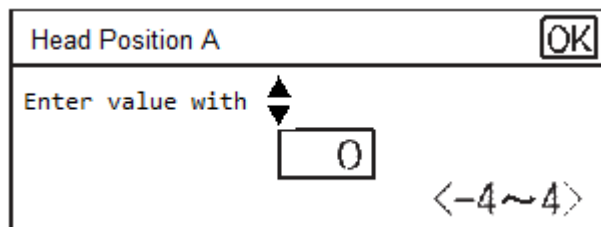

13. Appuyer sur la touche de sélection [Sortie] une fois que toutes les valeurs ont été réglées.

Ajustement de l'alimentation papier

En cas de défaut d'alignement des lignes horizontales imprimées, les images imprimées sont inégales, ou des rayures sont imprimées à intervalles réguliers, imprimer un schéma d'essai et ajuster ensuite le réglage de l'alimentation en papier.

★ Important

- Bien que des instructions soient fournies, Sawgrass recommande de procéder à un ajustement de l'alimentation en papier depuis le driver de l'imprimante et non depuis le tableau de commande de l'imprimante

1. Appuyer sur la touche [Menu].



3. Appuyer sur la touche [▲] ou [▼] pour afficher [Fonction Imprimante], puis appuyez sur la touche [OK].
2. Appuyer sur la touche [▲] ou [▼] pour afficher [Impr. liste/test], puis appuyez sur la touche [OK].

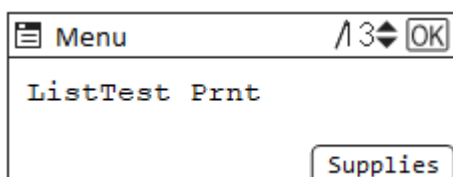

3. Appuyer sur la touche [▲] ou [▼] pour afficher [Ajuster alimentation papier], puis appuyez sur la touche [OK].
4. Appuyer sur la touche [▲] ou [▼] pour afficher [Imprimer trame de test], puis appuyez sur la touche [OK].
5. Appuyer sur la touche de sélection [Imprimer].

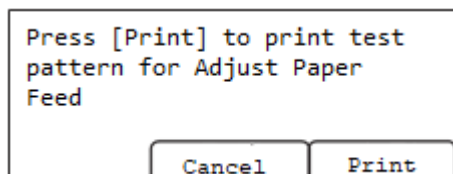

Un motif de test pour régler l'alimentation du papier est imprimé.

6. Vérifier les valeurs de réglage optimales sur le motif de test imprimé.

La valeur d'ajustement optimale est le chiffre qui apparaît à gauche du carré gris le plus pâle avec des lignes horizontales droites des deux côtés. Lorsque ce chiffre est « +2 », la valeur d'ajustement optimale est « +2 ».

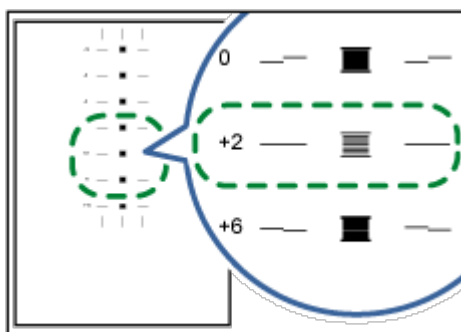

Lorsque les lignes horizontales à côté du carré gris le plus pâle sont brisées, sélectionner la valeur d'ajustement optimale en se reportant aux lignes brisées dans le sens opposé. Lorsque le carré « +2 » est le carré gris le plus pâle et que les lignes horizontales « +6 » sont brisées dans le sens opposé, la valeur d'ajustement optimale se situe entre « +3 » et « +5 ». Vérifier le résultat d'ajustement après l'ajustement.

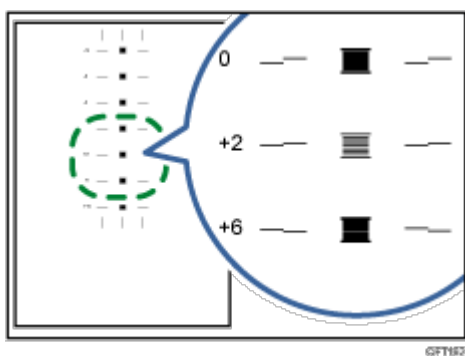

7. Appuyer sur la touche [▲] ou [▼] pour afficher [Ajustement], puis appuyez sur la touche [OK].
8. Appuyer sur la touche [▲] ou [▼] pour entrer la valeur de réglage (-14 à +14) de l'étape 5, puis appuyez sur la touche [OK].

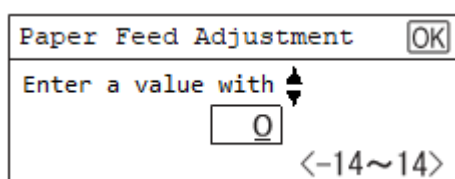

↓ Note

- Si des stries continuent à apparaître après l'ajustement, continuer à ajuster de 1 la valeur et exécuter la procédure « d'ajustement ».
 - Si des stries noires apparaissent, augmenter la valeur d'ajustement.
 - Si des stries blanches apparaissent, diminuer la valeur d'ajustement.
- Continuer à ajuster la valeur et à exécuter la procédure « d'ajustement ». jusqu'à disparition des stries noires ou blanches.

Alignement

Suivre la procédure ci-après pour ajuster le début de l'impression sur le papier chargé dans chaque bac à papier après avoir vérifié le motif d'essai imprimé.

1. Appuyer sur la touche [Menu].



2. Appuyer sur la touche [▲] ou [▼] pour afficher [Fonction Imprimante], puis appuyez sur la touche [OK].
3. Appuyer sur la touche [▲] ou [▼] pour afficher [Impr. liste/test], puis appuyez sur la touche [OK].

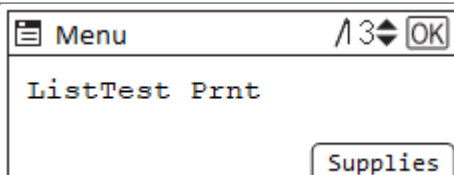

4. Appuyer sur la touche [▲] ou [▼] pour afficher [Alignement], puis appuyez sur la touche [OK].
5. Appuyer sur la touche [▲] ou [▼] pour afficher [Imprimer trame de test], puis appuyez sur la touche [OK].
6. Appuyez sur la touche [▲] ou [▼] pour sélectionner un bac à papier, puis appuyez sur la touche [OK].
7. Appuyer sur la touche de sélection [Imprimer].

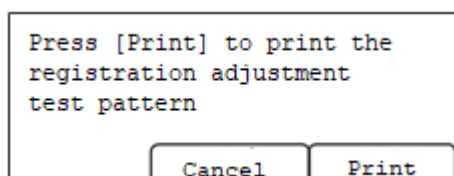

Un motif de test visant à ajuster la position du début de l'impression est imprimé. Vérifier les valeurs d'ajustement optimales sur le motif de test imprimé.

8. Plier la feuille de test en deux dans le sens de la longueur

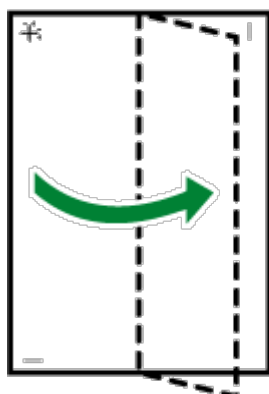

©FT069

9. La valeur d'ajustement optimale est la différence entre la ligne verticale individuelle et la ligne verticale de la croix qui est visible lorsque le papier plié est tenu à la lumière. Lorsque la différence est d'une marque d'étalonnage dans le sens « + », la valeur d'ajustement optimale pour le [sens de lecture] est de « +1,0 ».

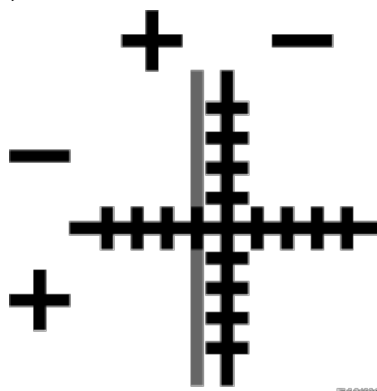

ZH60825J

10. Plier la feuille du schéma d'essai en deux sur la largeur, vérifier ensuite la valeur d'ajustement pour le [sens d'alimentation].

Les valeurs d'ajustement sont en paliers de 0,1.

11. Appuyer sur la touche [▲] ou [▼] pour afficher [Ajustement], puis appuyez sur la touche [OK].
12. Appuyez sur la touche [▲] ou [▼] pour sélectionner un bac à papier, puis appuyez sur la touche [OK].
13. Appuyez sur la touche [▲] ou [▼] pour entrer les valeurs de réglage (-4,0 à +4,0) dans le [Sens de lecture] à partir de l'étape 7, puis appuyez sur la touche [OK].

14. Appuyez sur la touche [▲] ou [▼] pour entrer les valeurs de réglage (-4,0 à +4,0) dans le [Sens d'avance] à partir de l'étape 8, puis appuyez sur la touche [OK].

Utilisation du Menu [Paramètre système]

Fonctions Générales

Changer le contraste de l'écran LCD ainsi que l'unité de mesure

Paramètres magasin papier

Modifier les paramètres tels que le format du papier du magasin et la priorité

Para. minuterie

Modifier les paramètres de la minuterie tels que la date/heure, le fuseau horaire et la mise en veille

Para. Interface

Accédez aux paramètres du réseau et du LAN sans fil et vérifiez l'adresse IP et tout autre paramètre réseau

Outils administrateur

Vérifiez le firmware actuel de l'imprimante et réinitialisez tous les paramètres par défaut

Maintenance

Modifier le délai de séchage de la feuille ainsi que la détection des erreurs de format de papier et effectuer la déshumidification

Param. connexion directe

Accédez aux réglages afin de vous connecter directement au PC.

Utilisation du Menu [Para. Magasin Papier]

Cette section explique les réglages que vous pouvez spécifier dans le menu [Réglages Papier Bac], tels que le format et le type de papier chargé dans chaque bac, bien que les modifications de cette manière ne soient pas recommandées par Sawgrass.

Format Papier

Vous pouvez spécifier le format du papier chargé dans le bac à papier.

Sawgrass vous recommande de ne pas modifier le format du papier de cette manière car il peut entrer en conflit avec les paramètres contrôlés par le pilote de l'imprimante.

Type Papier

Vous pouvez spécifier le type de papier chargé dans le bac à papier.

Sawgrass vous recommande de ne pas modifier le type de papier de cette manière car il peut entrer en conflit avec les paramètres contrôlés par le pilote de l'imprimante.

Priorité magasin papier

Vous pouvez spécifier le bac à papier prioritaire. Par défaut : [Magasin 1]

" Sélection auto plateau " ne peut être spécifié que si le plateau d'alimentation auxiliaire ou le plateau d'option est attaché.

Si vous sélectionnez " Sélection Bac auto ", le bac à papier est automatiquement sélectionné en fonction du format et du type de papier pour les bacs à papier dans " Format de papier du bac " et " Type de papier ".

"La priorité du bac ne sera spécifiée que si le bac en option est connecté.

Imprimer la page de Configuration

1. Appuyer sur la touche [Menu].



1. Appuyer sur la touche [▲] ou [▼] pour afficher [Fonction Imprimante], puis appuyez sur la touche [OK].
2. Appuyer sur la touche [▲] ou [▼] pour afficher [List/Test Imprimer], puis appuyez sur la touche [OK].

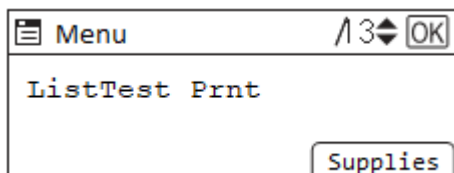

3. Appuyer sur la touche [▲] ou [▼] pour afficher [Page de configuration], puis appuyez sur la touche [OK].
4. Appuyer sur la touche de sélection [Imprimer].

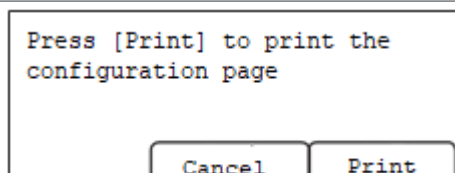

La page de configuration est imprimée.

Interprétation de la page de configuration

Référence Système

Les informations telles que les chiffres de compteurs (pages imprimées), la version de firmware, de l'imprimante, les options posées et l'encre restante sont imprimées dans cette section.

Entrée de papier

Le réglage de Priorité de plateau précisé et les réglages précisés dans le menu [Param. Magasin papier], tels que la dimension et le type du papier chargé dans chaque plateau, sont imprimés dans cette section.

Interface hôte

Les réglages spécifiés dans le menu [Para. Interface] sont imprimés dans cette section.

Système

Les réglages spécifiés dans le menu [Système] sont imprimés dans cette section.

Maintenance

Les réglages spécifiés dans le menu [maintenance] sont imprimés dans cette section.

Modification de la minuterie du mode veille

1. Appuyer sur la touche [Menu].
2. Appuyer sur la touche [▲] ou [▼] pour afficher [Paramètre système], puis appuyez sur la touche [OK].

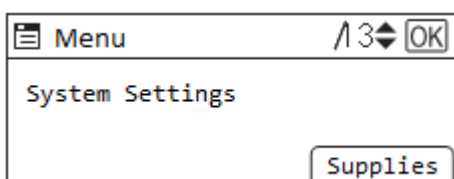

3. Appuyer sur la touche [▲] ou [▼] pour afficher [Para. minuterie], puis appuyez sur la touche [OK].

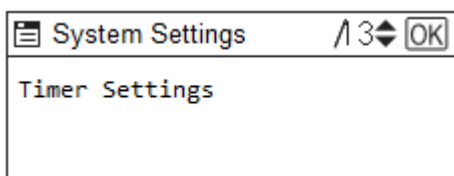

4. Appuyer sur la touche [▲] ou [▼] pour afficher [Mn. mode veille prolongée], puis appuyez sur la touche [OK].

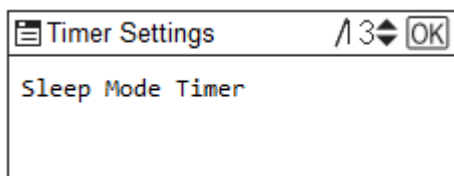

- Appuyez sur la touche [▲] ou [▼] pour définir le temps, puis appuyez sur la touche [OK].

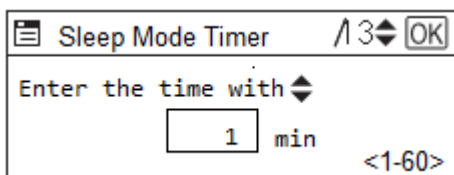

Réglage de la date et de l'heure

Utilisez la procédure suivante pour spécifier la date, l'heure et le fuseau horaire.

Réglage de la date

- Appuyer sur la touche [Menu].
- Appuyer sur la touche [▲] ou [▼] pour afficher [Paramètre système], puis appuyez sur la touche [OK].

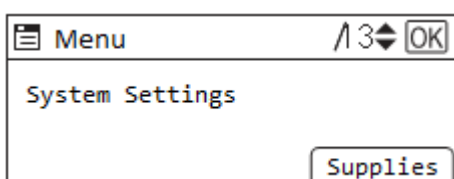

- Appuyer sur la touche [▲] ou [▼] pour afficher [Para. minuterie], puis appuyez sur la touche [OK].

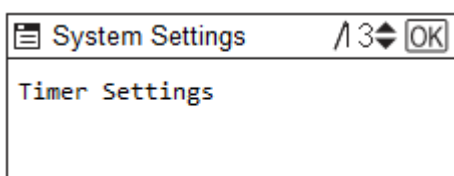

- Appuyer sur la touche [▲] ou [▼] pour afficher [Définir date], puis appuyez sur la touche [OK].

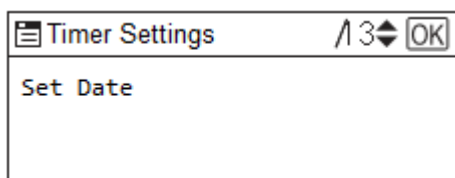

- Appuyez sur la touche [▲] ou [▼] pour définir la date, puis appuyez sur la touche [OK].

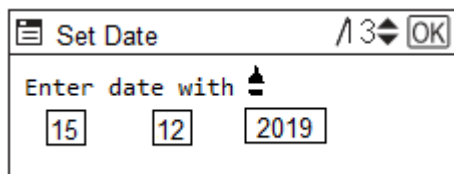

- Appuyer sur la touche [Menu].

Réglage de l'heure

1. Appuyer sur la touche [Menu].
2. Appuyer sur la touche [▲] ou [▼] pour afficher [Paramètre système], puis appuyez sur la touche [OK].

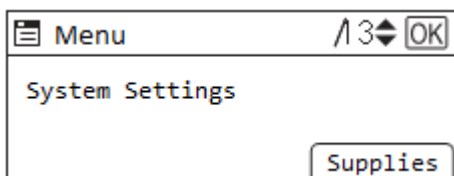

3. Appuyer sur la touche [▲] ou [▼] pour afficher [Para. minuterie], puis appuyez sur la touche [OK].

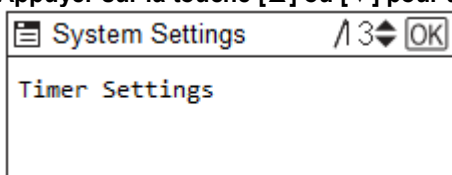

4. Appuyer sur la touche [▲] ou [▼] pour afficher [Définir heure], puis appuyez sur la touche [OK].
5. Appuyez sur la touche [▲] ou [▼] pour régler l'heure, puis appuyez sur la touche [OK].

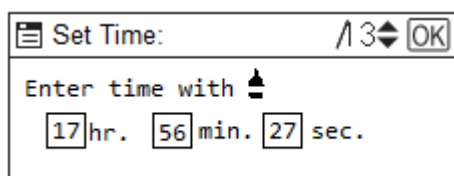

Pour spécifier ensuite le fuseau horaire, passez à l'étape 4 de la section "Réglage du fuseau horaire"

6. Appuyer sur la touche [Menu].

Réglage du fuseau horaire

1. Appuyer sur la touche [Menu].
2. Appuyer sur la touche [▲] ou [▼] pour afficher [Paramètre système], puis appuyez sur la touche [OK].

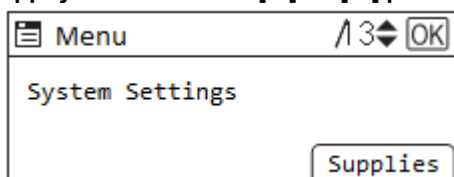

3. Appuyer sur la touche [▲] ou [▼] pour afficher [Outils administrateur], puis appuyez sur la touche [OK].

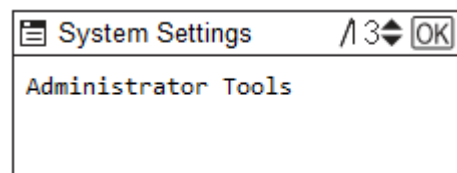

4. Appuyer sur la touche [▲] ou [▼] pour afficher [Fuseau horaire], puis appuyez sur la touche [OK].

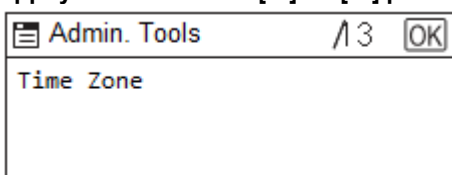

- Appuyer sur la touche [▲] ou [▼] pour définir le fuseau horaire, puis appuyez sur la touche [OK].

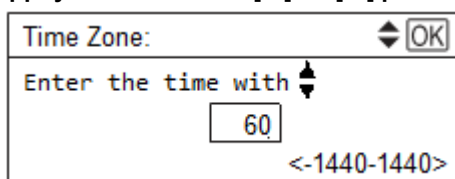

Le fuseau horaire est affiché en minutes.

- Appuyer sur la touche [Menu] pour quitter.

Déshumidification

Si le message d'erreur SC57000 apparaît, il pourrait y avoir de la condensation à l'intérieur de l'imprimante. Sécher l'intérieur de l'imprimante en exécutant la procédure de déshumidification. Pour plus d'informations, voir la section « Erreur d'imprimante ».

- Appuyer sur la touche [Menu].



- Appuyer sur la touche [▲] ou [▼] pour afficher [Paramètre système], puis appuyez sur la touche [OK].
- Appuyer sur la touche [▲] ou [▼] pour afficher [Maintenance], puis appuyez sur la touche [OK].

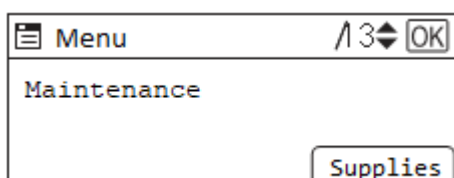

- Appuyer sur la touche [▲] ou [▼] pour afficher [Déshumidification], puis appuyez sur la touche [OK].
- Appuyer sur la touche de sélection [OK].

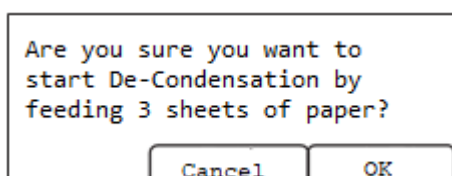

Trois feuilles, sans que rien n'y soit imprimé, sont introduites dans l'imprimante.

- Mettre l'imprimante à l'arrêt, la remettre ensuite en marche.

Si le message d'erreur ne réapparaît pas, l'intérieur de l'imprimante est parfaitement sec.

Note

- Si l'erreur persiste, mettre l'imprimante à l'arrêt, la laisser à l'arrêt pendant une heure et la remettre ensuite en marche. Si le problème n'est pas résolu de cette façon, contacter Sawgrass.

Utilisation du menu [Interface]

Dans le menu [Interface], vous pouvez spécifier les réglages relatifs à la connexion et à la communication. Les réglages effectués à l'aide du menu [Interface] restent effectifs même si vous mettez l'imprimante hors tension.

Pour configurer les paramètres réseau de l'imprimante, utilisez le menu [Interface].

Réseau

Adresse IPV4 de la machine

Définissez l'adresse IPv4 et le masque de sous-réseau. Il affiche également l'adresse physique.

Adresse de passerelle IPV4

Définissez l'adresse de la passerelle IPv4.

Adresse IPV6 de la machine

Il affiche l'adresse IPv6. Réglage manuel de l'adresse et de la longueur du préfixe

DHCPV6

Vous pouvez spécifier s'il faut ou non utiliser le DHCP dans un environnement IPv6.

Autoconfig adresse sans état IPV6

Vous permet de régler l'autoconfiguration de l'adresse sans état sur Actif ou Inactif

Adresse de passerelle IPV6

Vous pouvez spécifier l'adresse de la passerelle IPv4.

Configuration DNS

Définir les paramètres du serveur DNS

IPsec

Permet d'activer/désactiver la fonction IPsec

Nom de domaine

Affiche le nom de domaine de l'imprimante.

Protocole en vigueur

Permet de définir le protocole web à utiliser

Type LAN

Indiquez si la connexion doit se faire via un réseau local sans fil ou Ethernet

Vitesse Ethernet

Spécifier la vitesse de communication ethernet. Veuillez sélectionner une vitesse qui correspond à l'environnement à utiliser.

Sélectionnez [Sélection auto] comme d'habitude.

Nom d'hôte

Affiche le nom d'hôte de l'imprimante.

Nom d'appareil

Affiche le nom de l'imprimante.

Vitesse USB

Réglez la vitesse de l'USB lorsqu'il est connecté. Cette option n'a pas besoin d'être modifiée.

LAN ss fil

Config. facile LAN ss fil

Le SSID est automatiquement recherché sur le réseau LAN sans fil.

De plus, lorsque [802.11 mode ad-hoc] ou [Mode Infrastructure] dans [Mode Communication] est sélectionné, vous pouvez facilement vous connecter au réseau local sans fil en utilisant la configuration facile du réseau local sans fil.

Mode de communication

Spécifier le mode de communication du LAN sans fil

Para. SSID

Spécifiez le SSID pour identifier le réseau LAN sans fil. Le SSID est sensible à la casse et peut utiliser jusqu'à 32 octets de caractères alphanumériques

Canal Ad-hoc

Spécifiez le SSID pour identifier le réseau LAN sans fil. Le SSID est sensible à la casse et peut utiliser jusqu'à 32 octets de caractères alphanumériques

Méthode de sécurité

Spécifiez le type de cryptage du réseau local sans fil

- WEP

Lorsqu'il est réglé sur [WEP], saisissez toujours la touche WEP.

- WPA2

Lorsqu'il est réglé sur [WPA2], saisissez toujours la touche WPA2-PSK. PSK, entrez les caractères alphanumériques et les symboles dans la plage de 8 à 63 caractères.

Imprimer liste parametre interface

Vous pouvez imprimer les éléments relatifs à l'environnement réseau utilisé. La liste des paramètres d'interface est décrite pour les paramètres réseau actuels.

Configuration du menu [Interface].

Cette section donne un exemple de réglage d'une adresse IP statique dans le menu [Interface].

1. Appuyer sur la touche [Menu].
2. Appuyer sur la touche [▲] ou [▼] pour afficher [Paramètre système], puis appuyez sur la touche [OK].

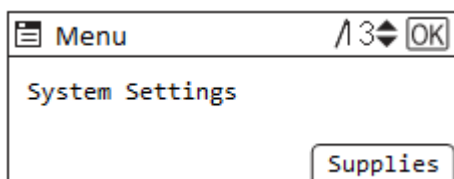

3. Appuyer sur la touche [▲] ou [▼] pour afficher [Para. Interface], puis appuyez sur la touche [OK].
4. Appuyer sur la touche [▲] ou [▼] pour afficher [Réseau], puis appuyez sur la touche [OK].
5. Appuyer sur la touche [▲] ou [▼] pour afficher [Adresse IPV4 de la machine], puis appuyez sur la touche [OK].

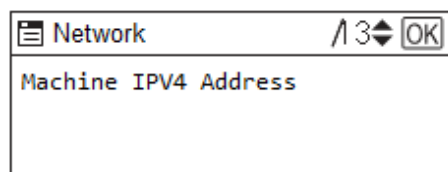

6. Appuyer sur la touche [▲] ou [▼] pour sélectionner [Spécifier], puis appuyez sur la touche [OK].
7. Appuyer sur la touche de sélection [adr. IP].

8. Appuyez sur la touche [▲] ou [▼] pour modifier la valeur du champ.

Veillez vérifier auprès de votre administrateur réseau pour confirmer l'adresse IP à définir.

Si vous maintenez la touche [▲] ou [▼] enfoncée, la valeur augmente ou diminue par incréments de 10.

Appuyez sur [◀] ou [▶] pour passer à un autre champ.

9. Remplissez tous les champs puis appuyez sur la touche [OK].

10. Appuyer sur la touche de sélection [M.ss-rés] .

11. Répétez les étapes 8 et 9 pour le masque de sous-réseau

12. Après avoir défini l'adresse IPv4 et le masque de sous-réseau, sélectionner [Spécifier] et appuyer sur la touche [OK].

13. Revenir au menu précédent et sélectionner Adresse passerelle IPv4 et appuyer sur la touche [OK].

14. Appuyer sur la touche [▲] ou [▼] pour modifier la valeur du champ.

15. Remplissez tous les champs puis appuyez sur la touche [OK].

16. Une fois que tous les réglages sont terminés, Appuyer sur la touche [Menu].

Précautions à prendre lors de l'utilisation d'une imprimante en réseau

Utilisation de DHCP

- L'utilisateur peut enregistrer le nom d'hôte à un serveur DNS. Dans le menu Moniteur d'image Web, l'utilisateur peut activer ou inactiver [Notify Host Name to DHCP Server] (notification du nom de l'hôte au serveur DHCP). Pour plus d'informations, voir la section « Modification des réglages de l'imprimante ».
- L'agent de relais DHCP n'est pas supporté.

- Les systèmes d'exploitation du serveur DHCP supportés sont: serveur Windows 2003/2003 R2, serveur Windows 2008 et norme UNIX.
- L'adresse IP acquise de DHCP peut être vérifiée sur la page de configuration. Pour plus d'informations sur l'impression d'une page de configuration, voir la section « Utilisation du menu [Liste/test d'impression] ».
- En présence de serveurs DHCP multiples, faire la même configuration pour tous. Cette imprimante utilise des informations provenant du serveur DHCP qui répond en premier.

Utilisation du menu [Langue]

Cette section explique la manière de sélectionner la langue utilisée pour les réglages et les messages affichés.

1. Appuyer sur la touche [Menu].
2. Appuyer sur la touche [▲] ou [▼] pour afficher [Langue], puis appuyez sur la touche [OK].



3. Appuyer sur la touche [▲] ou [▼] pour sélectionner la langue, puis appuyez sur la touche [OK].

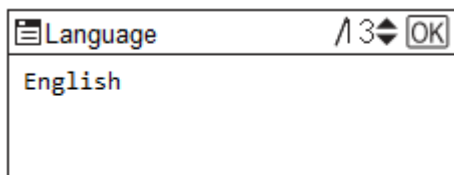

Logiciel

Ce chapitre décrit les exigences du système et du logiciel de dessin ainsi que la manière d'acquérir, d'installer et de configurer le driver de l'imprimante et le logiciel de gestion des couleurs.

Exigences système

L'imprimante peut être utilisée avec les systèmes d'exploitation Windows aussi bien que Macintosh qui satisfont les spécifications système recommandées.

Sawgrass peut limiter le soutien aux clients qui utilisent moins que les exigences minimales indiquées.

★ Important

Des problèmes peuvent survenir si l'ordinateur ne satisfait pas les exigences système recommandées.

- Les vitesses d'impression peuvent être plus longues et, par conséquent, d'exécution moins économique.
- Les fichiers graphiques plus gros peuvent ne pas s'imprimer adéquatement ou ne pas s'imprimer du tout.
- L'ordinateur peut être suspendu ou se mettre à l'arrêt durant le traitement de la commande d'impression.
- Les programmes de dessin graphique peuvent être beaucoup plus lents à utiliser.
- Les logiciels pour impression désynchronisée peuvent ne pas fonctionner adéquatement en raison de la mémoire insuffisante de l'ordinateur ou de l'imprimante.
- Les graphiques peuvent ne pas être imprimés correctement.
- Les images peuvent être coupées.
- Des temps d'impression plus longs peuvent provoquer des pertes de buses ou des lignes dans l'image.

Windows*	Macintosh
<ul style="list-style-type: none"> ▪ Système d'exploitation versions 8 ou 10 (64 bit) ▪ Mémoire vive minimum : 4GB ▪ Mémoire vive recommandée : >8GB ▪ Processeur minimum: CPU Dual Core ▪ Processeur recommandée : CPU Quad Core ▪ Espace libre du disque dur : 10 % 	<ul style="list-style-type: none"> ▪ Système d'exploitation Macintosh version 10.13 ou ultérieure ▪ Mémoire vive minimum : 4GB ▪ Mémoire vive recommandée : 8GB ▪ Processeur minimum : CPU Dual Core ▪ Processeur recommandée : CPU Quad Core ▪ Espace libre sur le disque dur : 10 %

* Seules les éditions professionnelle, commerciale, d'entreprise et ultime ont été testées et sont approuvées.

Exigences en matière de logiciels graphiques

Certains types de logiciels de dessin sont requis pour l'obtention d'impressions de grande qualité et pour une sortie couleurs adéquate.

Sawgrass peut limiter le soutien aux clients qui n'utilisent pas les logiciels spécifiés.

★ Important

L'inutilisation des logiciels spécifiés entraînera probablement une mauvaise qualité de sortie et de couleurs.

Windows*	Macintosh
<ul style="list-style-type: none"> ▪ CorelDRAW 12 -2019 ▪ Adobe PhotoShop CS – CS6 ▪ Adobe Illustrator CS – CS6 ▪ Adobe Creative Cloud (« CC ») ▪ Adobe PhotoShop Elements 8 – 15 ▪ CreativeStudio 	<ul style="list-style-type: none"> ▪ Adobe PhotoShop CS – CS6 ▪ Adobe Illustrator CS – CS6 ▪ Adobe Creative Cloud (« CC ») ▪ Adobe PhotoShop Elements 8–10 et 14 ▪ CreativeStudio

*Les versions spécifiques peuvent uniquement être supportées sur Windows 8 ou 10

Téléchargement, installation et configuration du logiciel

Télécharger le Sawgrass Print Manager de l'imprimante et les instructions connexes depuis

<https://www.sawgrassink.com/support/spm>

↓ Note

- Si l'ordinateur devant être utilisé avec l'imprimante n'est pas raccordé à Internet, télécharger ce qui est nécessaire depuis un autre ordinateur pourvu d'accès Internet.
- À l'aide du lecteur USB fourni avec l'imprimante, transférer les fichiers à l'ordinateur sans accès Internet.
- Il est aussi possible de contacter un distributeur Sawgrass agréé pour obtenir de l'aide.

Surveillance et configuration de l'imprimante.

Ce chapitre décrit la façon de surveiller et de configurer l'imprimante.

Utilisation du Moniteur d'image Web

Les opérations suivantes peuvent être exécutées à distance à l'aide du Moniteur d'image Web depuis l'ordinateur client.

- Affichage de l'état ou des réglages de l'imprimante
- Réglages de l'imprimante
- Réglages des protocoles de réseau
- Entretien
- Réglages de sécurité
- Remise à zéro de l'imprimante
- Mise à jour du firmware de l'imprimante

Configuration de l'imprimante

L'exécution des opérations depuis le Moniteur d'image Web nécessite TCP/IP. Une fois l'imprimante configurée pour utiliser TCP/IP, les opérations deviennent disponibles depuis le Moniteur d'image Web.

Navigateurs Web recommandés

- Windows :
 - Internet Explorer version 9 ou version ultérieure
 - Firefox version 10 et 15 ou version ultérieure
 - Google Chrome version 19 ou version ultérieure
- Système d'exploitation Mac :
 - Safari version 5 ou version ultérieure
 - Firefox version 10 et 15 ou version ultérieure
 - Google Chrome version 19 ou version ultérieure

Note

- Si les versions antérieures du navigateur Web susmentionné sont utilisées ou que JavaScript et les témoins ne sont pas activés avec le navigateur Web utilisé, des problèmes d'affichage et de fonctionnement peuvent survenir.
- Il se peut que des navigateurs Web non recommandés n'affichent pas correctement certains éléments d'écran.
- Si un serveur proxy est utilisé, modifier les réglages du navigateur Web. Pour plus de renseignements au sujet des réglages, prendre contact avec son administrateur de réseau.
- La page précédente peut ne pas apparaître même après avoir cliqué sur le bouton arrière d'un navigateur Web. Dans un tel cas, cliquer sur le bouton de rafraîchissement d'un navigateur Web.

Affichage de la page supérieure

Cette section explique la page supérieure et la manière d'afficher le Moniteur d'image Web.

1. **Lancer le navigateur Web.**
2. **Dans la barre d'adresse, entrer « http://(adresse IP ou nom de l'hôte de l'imprimante)/ ».**

Lors de la configuration de SSL, un protocole de communications cryptées, dans l'environnement dans lequel l'authentification serveur est émise, entrer « http://(adresse IP ou nom de l'hôte de l'imprimante)/ ».

La page affichée du Moniteur d'image Web est divisée dans les sections suivantes :

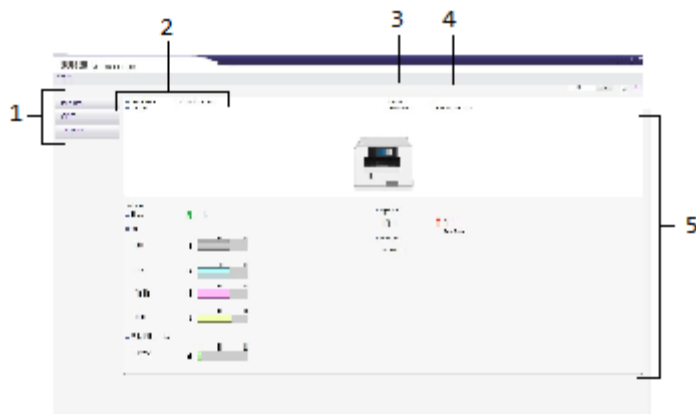

1. Section Menu

Menu donnant accès à Accueil, Réglages et Entretien.

2. Menu Sélection de langue

Sélectionner une langue.

Si la page affichée est brouillée lors de l'utilisation d'un système d'exploitation en langue anglaise, sélectionner « Anglais » au menu de sélection de langue.

Les détails au sujet de chaque menu seront affichés dans chaque onglet.

3. Section En-tête

Vérifier la version du firmware de l'imprimante en cliquant sur  . Sawgrass peut fournir périodiquement des mises à jour du firmware de l'imprimante. Modifier les réglages de l'imprimante en cliquant sur [Administrator Login] (ouverture de session par l'administrateur) pour avoir accès à l'imprimante en tant qu'administrateur.

4. Intervalle de mise à jour automatique

Spécifier l'intervalle de mise à jour des informations sur l'onglet [Status] (état)

Les informations des autres menus et onglets ne sont pas mises à jour automatiquement, cliquer alors sur [Refresh] (rafraîchissement) pour mettre à jour.

Défaut : [10 secondes]

5. Section principale

Afficher le contenu de l'élément sélectionné dans la section Menu.

Note

- Pour afficher le Moniteur d'image Web, cliquer sur [Web Image Monitor...] (Moniteur d'image Web ...) sur l'onglet [Configuration/About] (configuration/à propos) dans la boîte de dialogue [Imprimering Preferences] (préférences d'impression).

Menu

Cette section explique les éléments du menu du navigateur Web.

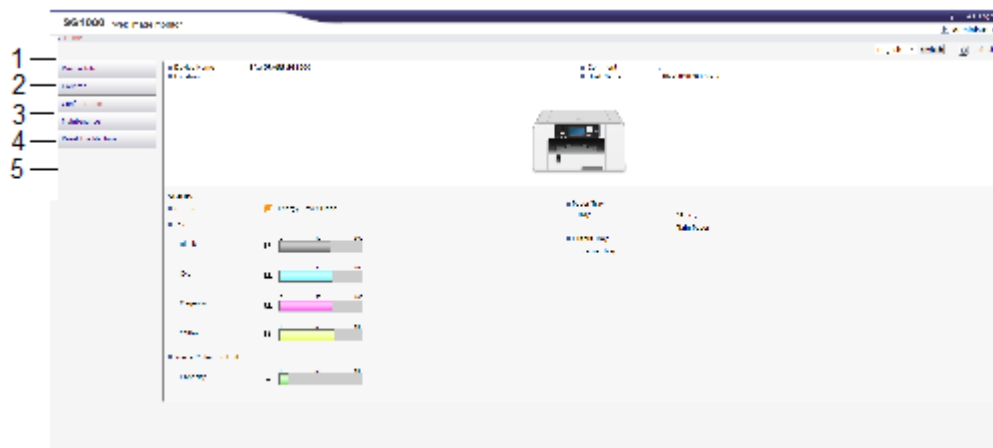

1. Informations de périphérique

Le [Système], la [Version] et l'[émulation] s'affichent.

2. Compteur

Affiche le nombre d'impressions

3. Configuration

Effectuer les réglages système pour l'imprimante, les paramètres d'interface et la sécurité.

4. Maintenance

Cliquez sur pour effectuer la maintenance de l'imprimante. S'affiche uniquement en mode administrateur.

5. Reinitialiser l'appareil

Cliquez dessus pour réinitialiser le système de l'imprimante. S'affiche uniquement en mode administrateur.

Faire une ouverture de session à l'aide du Moniteur d'image Web

Pour modifier les réglages de l'imprimante, faire une ouverture de session dans l'imprimante en tant qu'administrateur.

1. Lancer le navigateur Web.

2. Dans la barre d'adresse, entrer « http://(adresse IP ou nom de l'hôte de l'imprimante)/ ».

3. Cliquer sur [Connexion]

Une boîte de dialogue permettant d'entrer le nom de l'utilisateur et le mot de passe s'ouvre.

4. Entrer le nom de l'utilisateur et le mot de passe, cliquer ensuite sur [OK].

S'il s'agit de la première fois, entrer « admin » comme nom d'utilisateur et laisser le mot de passe en blanc. Pour une plus grande sécurité, il est important de changer le mot de passe.

5. Dans la section Menu, cliquer sur [Configuration].

6. Spécifier les réglages de l'imprimante.**7. Cliquer sur [OK].**

Les réglages spécifiés sont transmis à l'imprimante.

Modification des réglages de l'imprimante

L'utilisateur peut modifier les réglages suivants sur chaque page du Moniteur d'image Web.

Section [Device Settings] (réglages d'appareil)

- Page [Systeme]

L'utilisateur peut spécifier [Nom du périphérique], [Commentaire], [Emplacement] et [Mode papier recyclé]
- Page [Date/Time] (date/heure)

L'utilisateur peut spécifier [Réglage date] [Réglage Heure], [Fuseau horaire]
- Page [Mise a jours ROM]

L'utilisateur peut vérifier la version de firmware de l'imprimante. Sawgrass peut fournir périodiquement des mises à jour du firmware de l'imprimante.

Section [Outils administrateur]

- Page [authentification administrateur]

L'utilisateur peut spécifier [nouveau mot de passe] et [Confirmer mot de passe].
- Page [Réinitialiser par défaut]

Les réglages par défaut pour l'interface de réseau peuvent être restaurés.

Section [Interface]

- Page [Paramètres interface]
 - [Réseau]

L'utilisateur peut spécifier [Vitesse Ethernet].
- Page [Parametre LAN san fil]

Vous pouvez définir l'interface réseau.

 - [Parametre LAN sans fil]

[mode de communication], [SSID], [Canal], définir la méthode de sécurité
 - [Parametre WEP]

Lorsque la [méthode de sécurité] est WEP, vous pouvez définir la nouvelle clé WEP (confirmation).
 - [Parametre WPA]

Lorsque la [méthode de sécurité] est WPA, vous pouvez définir la nouvelle clé WPA (confirmation)..
 - [Param. connexion directe]

[Mode de connexion], vous pouvez définir le [Parametre SSID], [Méthode de connexion], [Mot de passe de connexion], [Délai d'attente de connexion], [Délai d'attente de connexion], [Nom du périphérique], [Méthode de définition du parametre SSID / mot de passe de connexion].

Section [Réseau]

- Page [IPv4]

L'utilisateur peut spécifier si [IPv4] doit être activé ou inactivé.

- [Ethernet + LAN sans fil]

L'utilisateur peut spécifier [Nom de l'hôte], [DHCP], [Notifier le nom de l'hôte au serveur DHCP], [Nom de domaine], [Utiliser le nom de domaine], [Adresse IPv4], [Masque de sous-réseau], et [AutoIP].

- [Détails]

L'utilisateur peut spécifier [Adresse de passerelle par défaut], [Serveur DNS 1], [Serveur DNS 2], [Priorité de protocole DNS], [LPR(515)], [DIIMPRIMER(9100)], [IPP(80/631)], [WSD (appareil)], [Numéro de port WSD (appareil)], [WSD (imprimante)], [Numéro de port WSD (imprimante)], [Temporisation WSD (imprimante) / IPP] et [LLTD].

- Page [IPv6]

L'utilisateur peut spécifier si [IPv6] doit être activé ou inactivé.

- [Ethernet + LAN sans fil]

L'utilisateur peut spécifier [Nom de l'hôte], [Nom de domaine] et [Adresse de configuration manuelle].

- [Détails]

L'utilisateur peut spécifier [Adresse de passerelle par défaut], [Serveur DNS 1], [Serveur DNS 2], [Priorité de protocole DNS], [LPR(515)], [DIIMPRIMER(9100)], [IPP(80/631)], [WSD (appareil)], [Numéro de port WSD (appareil)], [WSD (imprimante)], [Numéro de port WSD (imprimante)], [Temporisation WSD (imprimante) / IPP] et [LLTD].

- Page [DHCPv6]

L'utilisateur peut spécifier [Mode de fonctionnement DHCPv6], [IAID] et [Demande de temporisation].

- Page [DDNS]

L'utilisateur peut spécifier [IPv4], [IPv6], [Repérage de registres pour DHCP], [Repérage de registres AAAA pour DHCPv6], [Utilisation lors de la duplication de registres] et [Intervalle de mise à jour du registre de l'appareil].

- Page [SNMP]

- [Protocole]

L'utilisateur peut spécifier si IPv4 et IPv6 doivent être activés ou inactivés lors de l'utilisation de [SNMP].

- [Réglage SNMPv1,v2]

L'utilisateur peut spécifier [Fonction SNMPv1,v2], [Communication piège SNMPv1] et [Communication piège SNMPv2].

- [Communauté]

L'utilisateur peut configurer un nombre allant jusqu'à quatre communautés SNMP.

L'utilisateur peut définir le [Type d'accès], [Protocole], et Activé/Desactiver IPv4/IPv6

- Page [Bonjour]

L'utilisateur peut spécifier si IPv4 et IPv6 doivent être activés ou inactivés lors de l'utilisation de [Bonjour].

- [Détails]
L'utilisateur peut spécifier [Nom de l'ordinateur] et [Emplacement].
- [Priorité d'ordre d'impression]
L'utilisateur peut spécifier [DIIMPRIMER], [LPR] et [IPP].

Section [Sécurité]

- Page [Sécurité réseau]
 - [Version SSL/TLS]
L'utilisateur peut spécifier [TLS1.2] [TLS1.1], [TLS1.0] et [SSL3.0].
 - [Réglages de communications cryptées] L'utilisateur peut spécifier [AES], [3DES] et [RC4].
- Page [Contrôle d'accès]
 - [IPv4]
L'utilisateur peut configurer un nombre allant jusqu'à cinq pages de contrôle d'accès.
 - [IPv6]
L'utilisateur peut configurer un nombre allant jusqu'à cinq réglages [Plage] et [Masque].
- Page [Authentification IPP]
L'utilisateur peut configurer un nombre allant jusqu'à dix réglages [Authentification], [Nom d'utilisateur] et [Mot de passe].
- Page [SSL/TLS]
L'utilisateur peut spécifier [SSL/TLS] et [Permettre la communication SSL/TLS].
- Page [Certificat de site]
[Certificat de site importé]
L'utilisateur peut sélectionner [Supprimer] ou [Mettre à jour un certificat fiable] pour un certificat de site importé.
 - [Certificat de site à importer]
Importer le certificat de site conformément aux instructions affichées.
- Page [Certificat d'appareil]
L'utilisateur peut sélectionner [Créer], [Demander], [Télécharger] pour un nombre allant jusqu'à trois certificats.
 - [Certification]
Sélectionner le certificat à utiliser dans [SSL/TLS] et [IPsec].
- Page [IPsec]
L'utilisateur peut spécifier [IPsec].
L'utilisateur peut configurer un nombre allant jusqu'à dix paramètres.

Entretien

Ce chapitre décrit la façon d'entretenir l'imprimante.

Cartouche(s) d'encre

Vérification de l'encre restante

Suivre la procédure ci-après pour vérifier si le moment est venu de remplacer les cartouches d'encre à l'aide du Moniteur d'image Web ou des indicateurs de remplacement de cartouche.

Vérification du niveau d'encre restant à l'affichage

Vérifier le niveau d'encre restant en regardant l'icône qui apparaît au-dessus de l'indicateur de remplacement de cartouche.

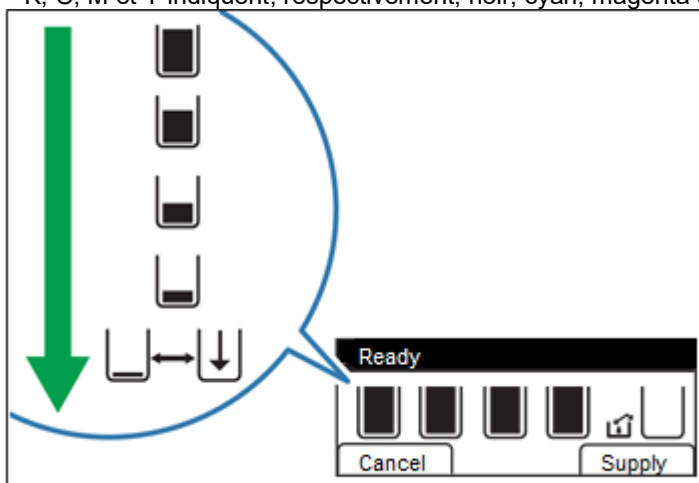

K, C, M et Y indiquent, respectivement, noir, cyan, magenta et jaune.



Si l'encre est sur le point de manquer, le message « Low Ink » (faible niveau d'encre) est affiché.

S'assurer d'avoir une nouvelle cartouche d'encre pour la couleur indiquée par  l'icône.

Si une cartouche manque d'encre, le message « Open Front Cover / Replace Ink Crtg » (ouvrir le couvercle avant / remplacer la cartouche d'encre) est affiché.

Remplacer la cartouche d'encre indiquée par l'icône  ou .

Vérification du niveau d'encre restant sur le Moniteur d'image Web

Le Moniteur d'image Web peut être utilisé pour vérifier les niveaux d'encre.

Pour plus d'informations, voir la section « Utilisation du Moniteur d'image Web ».

Vérification du niveau d'encre restant par le biais du Sawgrass Print Manager

Le Sawgrass Imprimer Manager du système d'exploitation Windows peut également servir à vérifier les niveaux d'encre. Pour plus d'informations, voir support.sawgrassink.com.

Remplacement d'une cartouche d'encre

Éliminer toute erreur, notamment un blocage de papier ou l'absence de papier chargé, avant de remplacer une cartouche d'encre.

★ Important

- Lors du retrait de la cartouche d'encre, ne pas toucher l'intérieur de l'imprimante.
- Poser soigneusement une cartouche d'encre à la bonne position.

1. **Retirer la cartouche d'encre de la boîte.**
2. **Ouvrir le couvercle avant droit.**



3. **Retirer les cartouches vides.**

En retirant les cartouches, s'assurer de tenir l'imprimante fermement pour l'empêcher de bouger.

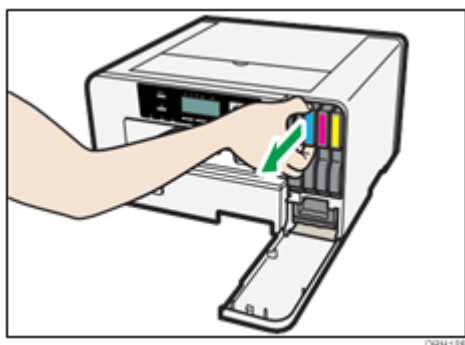

4. **Vérifier l'orientation des cartouches, les installer ensuite soigneusement.**
Installer dans l'ordre suivant depuis la gauche : noire, cyan, magenta et jaune.
5. **Pousser chaque cartouche à fond à l'intérieur.**

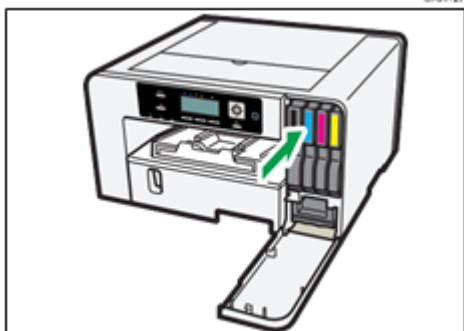

6. Fermer le couvercle avant droit.

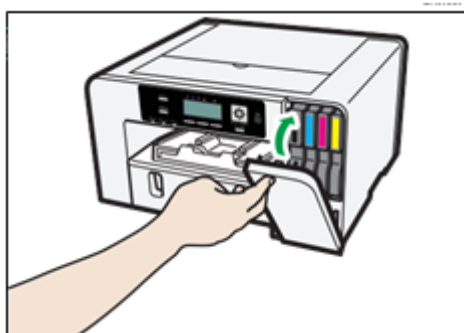

Manipulation des cartouches d'encre

⚠ WARNING

- La section qui suit explique les messages d'avertissement apparaissant sur le sac en plastique utilisé dans l'emballage de ce produit.
 - Garder le matériel en polyéthylène (sacs, gants, etc.) fourni avec cette imprimante à l'écart des bébés et des petits enfants à tout moment. Le contact du matériel en polyéthylène avec la bouche ou le nez peut provoquer une suffocation.

⚠ CAUTION

- Garder l'encre et les récipients d'encre hors de la portée des enfants.
- Si l'encre vient en contact avec les yeux, rincer les yeux à l'eau tiède propre (à basse pression) pendant au moins 15 minutes, en soulevant occasionnellement les paupières pour s'assurer que le produit chimique est retiré des yeux. Obtenir des soins médicaux.
- En cas d'ingestion d'encre, rincer la bouche à l'eau à condition que la personne soit consciente. Consulter un médecin immédiatement.

- En retirant le papier coincé ou en remplaçant l'encre, éviter tout contact de l'encre avec les vêtements. Si l'encre vient en contact avec les vêtements, se reporter à l'étiquetage de la cartouche d'encre pour connaître les procédures recommandées.
- En retirant le papier coincé ou en remplaçant l'encre, éviter tout contact de l'encre avec la peau. En cas de contact de l'encre avec la peau, laver soigneusement la partie touchée à l'eau savonneuse. En cas d'irritation, obtenir des soins médicaux.
- Lors du retrait de la cartouche d'encre, éviter de mettre la main à l'endroit où la cartouche d'encre est installée. Si de l'encre vient en contact avec les mains, se laver les mains soigneusement à l'eau savonneuse. En cas d'irritation, obtenir des soins médicaux.

À propos des cartouches d'encre

- Les cartouches d'encre sont conformes aux spécifications de sécurité de Sawgrass. Pour une plus grande sécurité et fiabilité, utiliser les cartouches d'encre Sawgrass authentiques.
- Ne pas réutiliser les cartouches d'encre.

Utilisation des cartouches d'encre

- Les cartouches d'encre doivent être utilisées entièrement avant leur « date limite d'utilisation recommandée », idéalement dans un délai de six mois depuis leur retrait de l'emballage.
- Ne pas ouvrir l'emballage d'une cartouche d'encre avant l'installation de la cartouche dans l'imprimante.
- Ne pas toucher les entrées d'encre ou les contacts de puce de la cartouche.
- Ne pas agiter fortement les cartouches d'encre. De l'encre peut fuir.
- Ne pas démonter les cartouches d'encre.
- Ne pas mettre à l'arrêt ni débrancher le cordon d'alimentation durant l'installation des cartouches.
- Toujours confirmer la couleur d'une cartouche d'encre avant son installation.
- Ne pas retirer une cartouche d'encre lorsqu'une impression est en cours. L'impression cessera.

Conservation des cartouches d'encre

- Garder les cartouches d'encre à une température variant entre 15 °C et 25 °C (59 °F et 77 °F), à une humidité relative de plus de 35 % sans condensation.

Consommation d'encre

- Pour protéger la tête d'impression et assurer une bonne qualité de sortie, l'imprimante effectue un entretien périodique et un nettoyage de têtes d'impression lorsqu'elle est mise en marche. Les deux opérations consomment de l'encre.

Note

- Si l'imprimante ne doit pas être utilisée pendant une certaine période, voir la section « Inutilisation pendant une période prolongée » pour connaître les précautions à prendre.

Collecteur d'encre

Vérification du niveau d'encre résiduelle

Suivre la procédure ci-après pour vérifier si le moment est venu de remplacer un Collecteur d'encre usagé à l'aide du Moniteur d'image Web ou de l'indicateur du niveau plein d'encre résiduelle.

Vérification du niveau d'encre usagée sur l'affichage

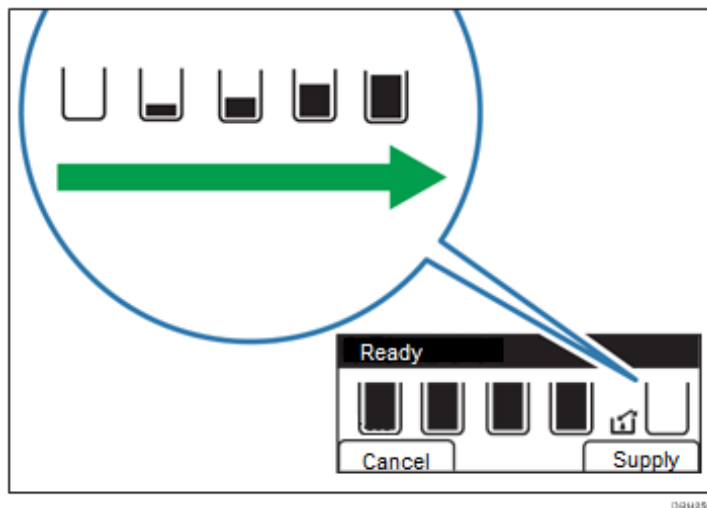

Le niveau d'encre résiduelle peut être vérifié en regardant l'icône qui apparaît au-dessus de l'indicateur du niveau plein d'encre résiduelle.

Si l'unité de collecte d'encre usagé est presque pleine, le message « Prepare new Waste Collection Unit » (préparer la nouvelle unité de collecte de résidus) est affiché.

S'assurer d'avoir une nouvelle unité de collecte d'encre usagé à la portée de la main.

Si l'unité de collecte d'encre usagé est pleine, le message « Waste Collection Unit is full / Replace Waste Collection Unit » (l'unité de collecte d'encre usagé est pleine / remplacer l'unité de collecte de résidus) est affiché. Remplacer l'unité de collecte de résidus.

Vérification du niveau d'encre usagée sur le Moniteur d'image Web

Le Moniteur d'image Web peut servir à vérifier les niveaux d'encre.

Pour plus d'informations, voir la section « Utilisation du moniteur d'image Web ».

Vérification du niveau d'encre résiduelle par le biais du Sawgrass Print Manager

Le Sawgrass Imprimer Manager du système d'exploitation Windows peut également servir à vérifier les niveaux d'encre. Pour plus d'informations, voir support.sawgrassink.com.

Remplacement d'un collecteur de résidus

⚠ WARNING

- La section qui suit explique les messages d'avertissement apparaissant sur le sac en plastique utilisé dans l'emballage de ce produit.
 - Garder le matériel en polyéthylène (sacs, gants, etc.) fourni avec cette imprimante à l'écart des bébés et des petits enfants à tout moment. Le contact du matériel en polyéthylène avec la bouche ou le nez peut provoquer une suffocation.

★ Important

- Ne pas utiliser un Collecteur d'encre usagé qui n'a pas été utilisé depuis longtemps.
- Ne pas toucher les contacts de puce du collecteur de résidus.
- Veiller à ne pas laisser tomber l'unité de collecte de résidus.
- Veiller à ne pas laisser tomber l'unité de collecte d'encre usagé en le mettant dans le sac en plastique fourni. Le sac pourrait se déchirer, causant ainsi un déversement d'encre.
- S'assurer que l'unité de collecte d'encre usagé est inséré à fond. Sinon une erreur peut survenir ou de l'encre peut fuir à l'intérieur de l'imprimante.

1. **Retirer l'unité de collecte d'encre usagé hors de la boîte.**

2. **Ouvrir le couvercle avant droit.**



3. **Attendre au moins cinq secondes et retirer ensuite l'unité de collecte d'encre usagé hors de l'imprimante.**

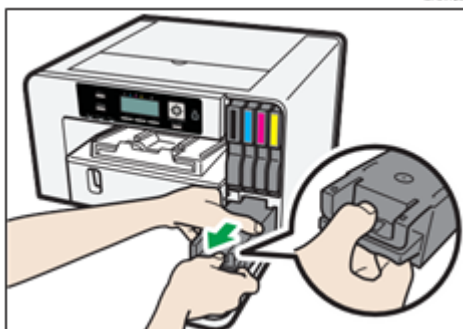

Appuyer sur la section marquée « PUSH » (pousser) pour retirer le collecteur à l'extérieur. Garder le collecteur à niveau.

- Placer l'unité de collecte d'encre usagé dans le sac en plastique fourni.

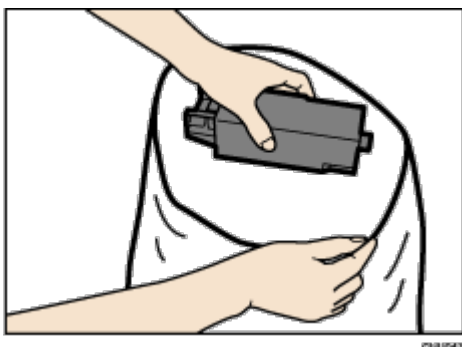

- Insérer la nouvelle unité de collecte de résidus.



- Faire glisser l'unité de collecte d'encre usagé soigneusement dans l'imprimante jusqu'à ce qu'un clic se fasse entendre.

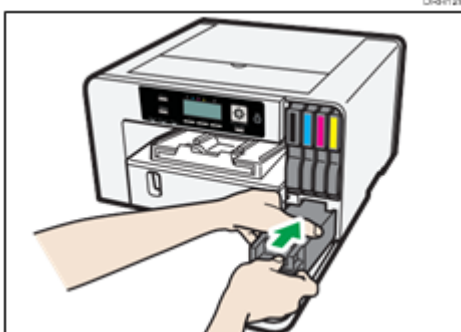

- Fermer le couvercle avant droit.

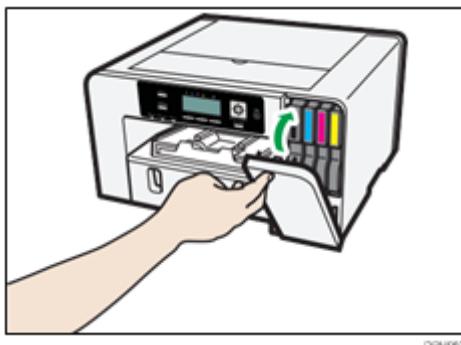

Nettoyage

Nettoyer l'extérieur de l'imprimante à intervalles réguliers afin de maintenir l'imprimante en bon état.

WARNING

- Ne retirer aucun couvercle ou vis autre que ceux mentionnés explicitement dans le présent manuel. Des composants à haute tension qui présentent un risque de secousses électriques se trouvent à l'intérieur de cette imprimante. Prendre contact avec Sawgrass si l'un quelconque des composants internes de l'imprimante a besoin d'entretien, d'ajustement ou de réparation.
- Ne pas tenter de désassembler ni de modifier cette imprimante. Un tel démontage ou modification risque de provoquer des brûlures et des secousses électriques.

CAUTION

- Pour entretenir l'imprimante, toujours débrancher le cordon d'alimentation de la prise de courant.

Nettoyer l'extérieur de l'imprimante en l'essuyant avec un linge doux sec ou humide. Si la saleté ne s'enlève pas, essuyer d'abord l'imprimante avec un linge humecté d'un détergent neutre, ensuite avec un linge humide et enfin avec un linge sec.

Important

- Ne pas utiliser de produits chimiques volatils tels que benzène ou diluant ni d'insecticides sur l'imprimante. L'utilisation de ces produits chimiques pourrait déformer ou fissurer l'imprimante ou en changer la couleur.
- En essuyant l'imprimante avec un linge humecté de détergent, s'assurer d'essuyer uniquement l'extérieur.

Nettoyage de la fiche du cordon électrique

Cette section décrit les précautions à prendre pour le nettoyage de la fiche du cordon électrique.

WARNING

- S'assurer de débrancher la fiche de la prise de courant au moins une fois par an et de vérifier ce qui suit:
 - Il y a des marques de brûlures sur la fiche.
 - Les broches de la fiche sont déformées.
- Dans l'un des cas susmentionnés, ne pas utiliser la fiche et consulter Sawgrass. L'utilisation de la fiche pourrait entraîner un incendie ou des secousses électriques.

- S'assurer de débrancher le cordon de la prise de courant au moins une fois par an et vérifier ce qui suit:
 - Les fils intérieurs du cordon sont exposés, brisés, etc.
 - Le revêtement du cordon présente une fissure ou une encoche.
 - En pliant le cordon, le courant cesse et reprend.
 - Une partie du cordon devient chaude.
 - Le cordon est endommagé.
- Dans l'un des cas susvisés, ne pas utiliser le cordon et consulter Sawgrass. L'utilisation du cordon pourrait entraîner un incendie ou des secousses électriques.

CAUTION

- S'assurer de débrancher la fiche de la prise de courant et nettoyer les broches ainsi que la partie autour des broches au moins une fois par an. Une accumulation de poussière sur la fiche présente un risque d'incendie.

Déplacement

La section qui suit explique les précautions à prendre pour déplacer l'imprimante, quelle que soit la distance.

Déplacement sur une courte distance

Prendre les précautions suivantes pour déplacer l'imprimante sur une courte distance – par exemple, lors de la pose d'un bac à papier optionnel ou lors du déplacement de l'imprimante dans la même pièce.

CAUTION

- Les modèles SG1000NA et SG1000EU pèsent environ 15 kg (33 lb).
- Saisir la partie centrale à la base des côtés de l'imprimante. Lever lentement sans contraintes excessives sur votre corps.
- Lors du déplacement de l'imprimante, retirer l'option. Une manipulation insouciante et des efforts excessifs au levage peuvent provoquer un bris et/ou des blessures.
- Débrancher le cordon d'alimentation de la prise de courant avant de déplacer l'imprimante. En déplaçant l'imprimante, s'assurer que le cordon n'est pas endommagé sous l'imprimante. L'omission de prendre ces précautions pourrait entraîner un incendie ou des secousses électriques.

- Pour débrancher le cordon de la prise de courant, toujours tirer la fiche et non le cordon. Le cordon peut être endommagé s'il est tiré. L'utilisation de cordons endommagés pourrait entraîner un incendie ou secousses chocs électriques.

★ Important

- S'assurer de garder l'imprimante à niveau. Si elle est penchée indûment, de l'encre s'échappera depuis l'unité de collecte de résidus.
1. **Enfoncer et tenir la touche [Alimentation] jusqu'à la mise à l'arrêt, débrancher ensuite le cordon d'alimentation.**
 2. **Débrancher le câble USB ou le câble Ethernet.**
 3. **Retirer toute option installée.**
Pour plus d'informations, voir la section « Pose ou dépose des options ».
 4. **Lever l'imprimante et la déplacer à son nouvel endroit d'installation.**



Saisir la partie renforcée à la base des côtés de l'imprimante, de la manière illustrée. Lever et transporter l'imprimante lentement et soigneusement.

↓ Note

- Pour déplacer l'imprimante, débrancher également le cordon de l'imprimante.
- S'assurer que le cordon n'est pas piégé sous l'imprimante.

Déplacement sur une longue distance

Pour transporter l'imprimante, la mettre dans sa boîte d'origine. Faire de même pour toute option. Se mettre en contact avec Sawgrass si une boîte est nécessaire.

⚠ CAUTION

- Le transport de l'imprimante sans cartouches d'encre ou collecteur de résidus en place entraînera une fuite d'encre et des dommages à l'imprimante.

★ Important

- Ne pas retirer les cartouches d'encre.
- Ne pas retirer l'unité de collecte de résidus.
- Retirer le papier.
- En déplaçant l'imprimante, débrancher également le cordon de l'imprimante.

↓ Note

- L'intérieur de l'imprimante peut devenir sale si l'imprimante n'est pas à niveau lors du transport.

Mise au rebut

Mettre l'imprimante au rebut en conformité avec les règlements locaux applicables.

Inutilisation pendant une période prolongée

⚠ CAUTION

- Sawgrass recommande une utilisation fréquente de l'imprimante pour éviter le colmatage des buses de têtes d'impression.
- Sawgrass recommande également de garder l'imprimante sous tension à tout moment. Ceci permettra à l'imprimante d'exécuter les utilitaires d'entretien automatique en vue d'une performance optimale.
- L'imprimante consomme une quantité considérable d'encre pour l'entretien et le nettoyage des têtes d'impression lorsqu'elle est utilisée après une longue période d'inactivité.

Lorsque l'imprimante n'est pas en usage, noter ce qui suit :

- Même avec des utilitaires d'entretien automatique, les buses des têtes d'impression peuvent sécher et se colmater. Imprimer périodiquement quelque chose pour éviter ce résultat.
- Si les recommandations de Sawgrass ne sont pas suivies et que l'imprimante est mise hors tension durant des périodes d'inactivité, mettre au moins l'imprimante sous tension pendant quelques minutes tous les 20 à 25 jours, même si rien n'est imprimé.
- Pour imprimer quelque chose après une période d'inactivité de l'imprimante, toujours vérifier s'il manque des buses en imprimant un schéma d'essai pour vérification de buses. Pour de plus amples renseignements, voir la section « Vérification des buses ».
- Au besoin, nettoyer les têtes d'impression un nombre allant jusqu'à cinq (5) fois avant l'impression. Pour plus de renseignements, voir la section « Nettoyage de têtes ».
- Si cinq (5) nettoyages de têtes ne dégagent pas les buses manquantes, effectuer un (1) rinçage de têtes.

Pour plus de renseignements, voir la section « Rinçage de têtes ».

↓ Note

- Se mettre en contact avec Sawgrass si l'exécution des étapes susvisées ne procure aucune amélioration.

Dépannage

Le présent chapitre décrit les procédures courantes de dépannage qui s'appliquent aux fonctions de l'imprimante et les mesures à prendre lors d'un défaut d'alimentation de papier (papier coincé dans l'imprimante).

Note

- Des renseignements ultérieurs de dépannage, particulièrement en lien avec le logiciel de l'imprimante et de gestion des couleurs, sont affichés sur support.sawgrassink.com.

Annulation de l'impression

Les tâches d'impression peuvent être annulées depuis une imprimante ou un ordinateur. La manière d'annuler les tâches d'impression diffère selon leur statut. Vérifier le statut de la tâche en premier lieu.

Annulation d'une tâche d'impression déjà transmise à l'imprimante.

Annuler la tâche d'impression en appuyant sur la touche [Réinitialiser Travail] (remise à zéro).

Annulation d'une tâche d'impression qui n'est pas transmise à l'imprimante

Annuler la tâche d'impression depuis la barre de tâches de l'ordinateur.

Annulation de l'impression à l'aide de la touche [Réinitialiser Travail]

Suivre la procédure ci-après pour annuler une tâche d'impression déjà transmise à l'imprimante.

La touche [Réinitialiser Travail] (remise à zéro) annule toutes les tâches d'impression en cours d'impression ou reçues. Pour ne pas annuler une autre tâche d'impression qui a été transmise plus tard, il est possible d'annuler uniquement la tâche d'impression en cours.

Annulation limitée à la tâche en cours d'impression

- Vérifier que l'impression a commencé.
- Appuyer sur la touche [Réinitialiser Travail] (remise à zéro).



- Appuyer sur la touche de sélection [En cours].

Reset job(s):		
JobName		
Full page photo		
Current	All Jobs	Resume

- Appuyez sur la touche de sélection [Oui] pour confirmer

Reset the current job?	
JobName	
Full page photo	
No	Yes

Seule la tâche d'impression en cours est supprimée.

Si d'autres tâches d'impression sont en attente, elles seront imprimées après la suppression de la tâche d'impression courante.

L'annulation de la tâche d'impression nécessite du temps.

Annulation de toutes les tâches d'impression reçues

- S'assurer que l'impression a débuté
- Appuyer sur la touche [Réinitialisation des travaux].

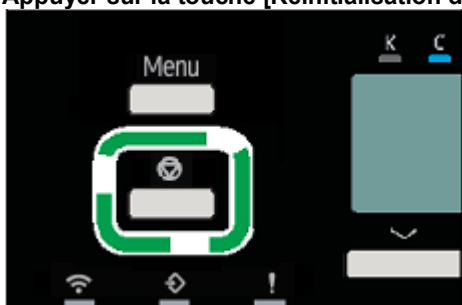

- Appuyer sur la touche de sélection [Tous les travaux].

Reset job(s):		
JobName		
Full page photo		
Current	All Jobs	Resume

- Appuyez sur la touche de sélection [Oui] pour confirmer.

Are you sure you want to reset all jobs?	
No	Yes

L'écran de confirmation s'affiche.

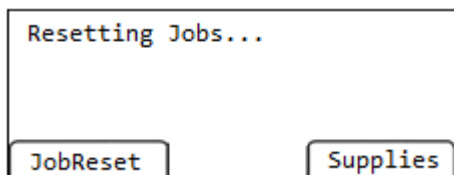

Annulation d'impression depuis la barre de tâches Windows

Suivre la procédure ci-après pour annuler une tâche d'impression dans la file d'attente d'impression.

1. **Faire un double clic sur l'icône de l'imprimante dans la barre de tâches.**
2. **Sélectionner la tâche d'impression à annuler dans la file d'attente d'impression qui est affichée.**
Cliquez sur [Annuler] sur le menu [Document].

Annulation d'une tâche d'impression depuis la fenêtre de file d'attente d'impression MacOS

Une tâche d'impression peut être annulée avant, durant et après sa transmission par l'ordinateur à l'imprimante.

1. **Vérifier que la fenêtre de la file d'attente d'impression s'ouvre.**
2. **Dans la fenêtre de la file d'attente d'impression, sélectionner la tâche d'impression à annuler.**
3. **Cliquez sur [Delete Job] (suppression de tâches) dans le menu [Jobs] (tâches) ou sur [Delete] (suppression) sur la barre à outils.**

L'impression ne débute pas

En cas d'échec d'impression, vérifier ce qui suit :

Vérifier l'amenée de courant à l'imprimante.

- La touche [Alimentation] (marche-arrêt) n'est pas allumée.
Mettre l'imprimante en marche.
Pour plus d'informations, se reporter à la section « Mise en marche/à l'arrêt ».
- Le témoin de courant ne s'allume pas ou ne clignote pas en dépit d'une pression de la touche [Alimentation] (marche-arrêt).
- Vérifier si le cordon est branché adéquatement dans la prise.
- Brancher un autre appareil connu comme étant fonctionnel dans la prise de courant afin de déterminer si la prise est défectueuse ou non.
- Si le problème persiste, débrancher le cordon d'alimentation et communiquer avec Sawgrass.

Vérifier le message d'erreur.

- Si le message d'erreur est affiché
Pour plus d'informations, se reporter à la section « Messages d'erreur et d'état affichés ».

Vérifier le nom associé à l'icône de l'imprimante.

Vérifier le problème de communication avec Sawgrass Print Manager.

- Ce problème peut survenir si l'imprimante est mise en marche et/ou raccordée avant l'étape appropriée durant l'installation du logiciel.
- Pour plus d'informations, visiter support.sawgrassink.com ou prendre contact avec Sawgrass.

Vérifier l'état du réseau local sans fil

Pour confirmer si le réseau local sans fil est connecté, veuillez vérifier l'état du voyant WIFI.



Si le voyant WIFI n'est pas allumé, cela signifie que l'imprimante n'est pas connectée au réseau sans fil.

Vous pouvez vérifier la configuration du réseau local sans fil dans le menu Interface > Réseau local sans fil.

Assurez-vous également qu'il n'y a pas d'obstacles entre l'imprimante et le routeur sans fil ou le PC.

Veuillez éloigner tout équipement qui émet des ondes radio comme les fours à micro-ondes

Le papier n'est pas alimenté ou livré normalement

Si l'imprimante fonctionne mais que le papier ne s'alimente pas ou se bloque de nombreuses fois, vérifier l'état de l'imprimante et du papier.

Le papier ne s'alimente pas en douceur.

- Les guides de papier ne sont pas ajustés correctement.
Les guides de papier du bac à papier ne correspondent pas au papier chargé. Ajuster les guides de papier et charger le papier à nouveau.
Pour de plus amples renseignements, se reporter à la section « Chargement du papier ».
- Le papier n'est pas chargé correctement.
Le papier n'est pas chargé correctement. Charger le papier correctement.
Pour de plus amples renseignements, se reporter à la section « Chargement du papier ».
- Le papier est frisé.
Retirer le papier chargé et vérifier s'il est frisé. Dans l'affirmative, redresser le papier à plus ou moins 2 mm (0,08 po).

Nombreux blocages de papier

- Le papier est encore coincé dans l'imprimante.
Tirer le bac à papier vers l'extérieur, ouvrir ensuite la rampe de sortie pour vérifier s'il y a un blocage de papier.

De multiples feuilles de papier sont introduites simultanément.

- Charger le papier à nouveau. Retirer le papier du bac à papier, bien l'éventer et le taper sur une surface plate telle qu'un bureau pour mettre les bords à égalité. Vérifier la position des guides de papier du bac à

papier, recharger ensuite le papier.

- Il peut y avoir une double alimentation lors de l'utilisation du plateau de dérivation pour imprimer sur du papier à surface rugueuse ou sujet à frottement.
- Si une double alimentation survient souvent, utiliser les plateaux 1, 2 ou 3 pour imprimer.
- Pour plus d'informations, se reporter aux sections «Précautions de manipulation et de stockage » et « Chargement du papier ».

Le papier n'est pas alimenté uniformément même après le dégagement d'un blocage de papier.

- Lorsque survient un blocage de papier, éliminer le blocage, appuyer ensuite sur la touche de sélection [Form Feed] (présentation de page suivante). Pour plus d'informations, voir la page 102 « Utilisation de la touche de sélection [Form Feed] (présentation de page suivante) pour retirer le papier coincé ».

Blocage de papier

Cette section explique la façon d'éliminer un blocage de papier.

⚠ CAUTION

- Lors du dégagement du papier coincé ou du remplacement de l'encre, éviter tout contact de l'encre avec les vêtements. Si de l'encre vient en contact avec les vêtements, rincer immédiatement la partie tachée à l'eau froide et laver le vêtement à l'aide de lessive conformément aux d'instructions d'entretien fournies sur l'étiquette.
- En retirant le papier coincé ou en remplaçant l'encre, éviter tout contact de l'encre avec la peau. En cas de contact de l'encre avec la peau, laver soigneusement la partie touchée à l'eau savonneuse. En cas d'irritation, obtenir des soins médicaux.
- Lors du dégagement de papier coincé, veiller à ne pas piéger ou blesser ses doigts.

Si un message d'erreur de blocage de papier est affiché sur le Moniteur d'image Web, retirer le papier conformément au message.

★ Important

- Avant d'installer ou de retirer des options, toujours débrancher le cordon d'alimentation de la prise de courant.

📄 Reference

Pour plus d'informations, se reporter aux sections ci-après :

- « Utilisation de la touche de sélection [Form Feed] (présentation de page suivante) pour retirer le papier coincé ».
- Continuer à retirer le papier coincé conformément aux messages d'erreur subséquents jusqu'à ce que les messages n'apparaissent plus. Pour plus d'informations, voir la section « ».
- Blocage de papier » pour plus d'informations.
- En cas de blocages répétés de papier, voir la section « Le papier n'est pas alimenté ou livré normalement » pour plus d'informations.
- Retrait du papier coincé dans le plateau 1 ».
- « Continuer à retirer le papier coincé conformément aux messages d'erreur subséquents jusqu'à ce que les messages n'apparaissent plus. De plus amples renseignements, voir la section « ».
- Blocage de papier » pour plus d'informations.

En cas de blocages répétés de papier, voir la section « Le papier n'est pas alimenté ou livré normalement » pour plus d'informations.

- Blocage de papier dans le plateau 2/3 ».
- « Continuer à retirer le papier coincé conformément aux messages d'erreur subséquents jusqu'à ce que les messages n'apparaissent plus. Pour plus d'informations, voir la section « ».
- Blocage de papier » pour plus d'informations.
- En cas de blocages répétés de papier, voir la section « Le papier n'est pas alimenté ou livré normalement » pour plus d'informations.
- Retrait du papier coincé dans le plateau de dérivation ».
- « Retrait du papier coincé sous le couvercle supérieur ».
- « Retrait du papier coincé dans le plateau 2/3 ».
- « Ouverture du couvercle arrière pour retirer le papier coincé »

Utilisation de la touche de sélection [Form Feed] pour retirer le papier coincé

1. Appuyer sur la touche de sélection [Form Feed].
2. Retirer le papier coincé.

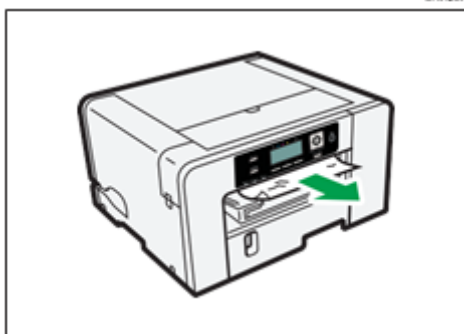

L'impression débute.

Note

Continuer à retirer le papier coincé conformément aux messages d'erreur subséquents jusqu'à ce que les messages n'apparaissent plus. Pour plus d'informations, voir la section « ».

- Blocage de papier » pour plus d'informations.
- En cas de blocages répétés de papier, voir la section « Le papier n'est pas alimenté ou livré normalement » pour plus d'informations.

Retrait du papier coincé dans le plateau 1

1. Tenir la prise du plateau 1, lever légèrement le plateau (①) et ensuite le tirer vers l'extérieur (②).

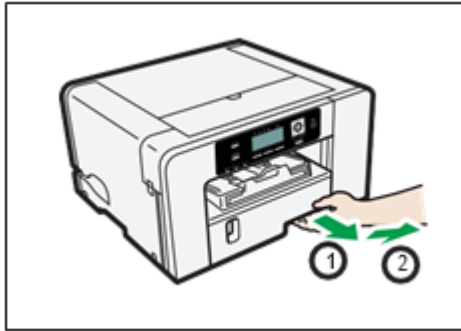

Tirer le plateau entièrement vers l'extérieur. Veiller à ne pas le laisser tomber.

2. Ouvrir la rampe de sortie, retirer ensuite le papier coincé.

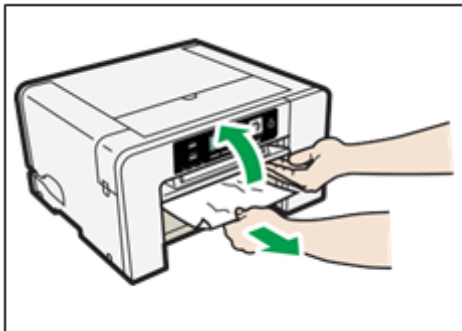

Si le papier coincé ne peut être enlevé ou ne peut être enlevé facilement, ceci signifie que le papier peut être coincé dans l'imprimante. Examiner le papier soigneusement et retirer.

3. Fermer la rampe de sortie.

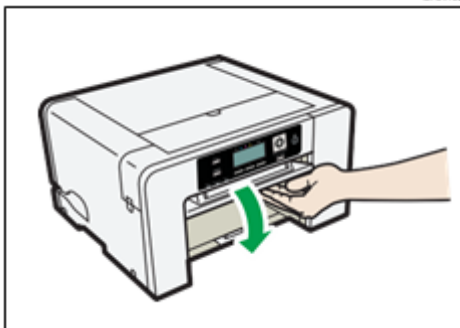

4. Pousser le plateau 1 doucement vers l'intérieur jusqu'à ce qu'il s'arrête.

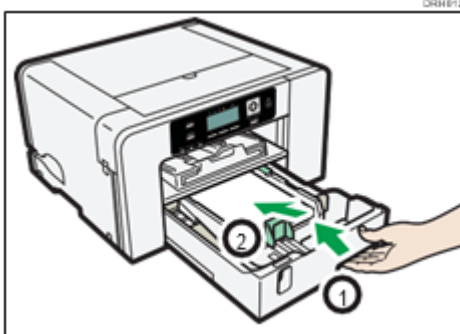

Avant de pousser le bac à papier vers l'intérieur, s'assurer que la rampe de sortie est fermée.

L'impression débute. Le papier blanc peut être livré après la reprise de l'impression.

Note

- Continuer à retirer le papier coincé conformément aux messages d'erreur subséquents jusqu'à ce que les messages n'apparaissent plus. De plus amples renseignements, voir la section « ».
- Blocage de papier » pour plus d'informations.
- En cas de blocages répétés de papier, voir la section « Le papier n'est pas alimenté ou livré normalement » pour plus d'informations.

Blocage de papier dans le plateau 2/3

1. Retirer le papier coincé dans le plateau 2/3.

Pour plus d'informations, voir la section « Retrait du papier coincé dans le plateau 2/3 ».

2. Ouvrir le couvercle d'unité arrière et retirer le papier coincé.

Pour plus d'informations, voir la section « Ouverture du couvercle arrière pour retirer le papier coincé (».

Note

- Continuer à retirer le papier coincé conformément aux messages d'erreur subséquents jusqu'à ce que les messages n'apparaissent plus. Pour plus d'informations, voir la section « ».
- Blocage de papier » pour plus d'informations.
- En cas de blocages répétés de papier, voir la section « Le papier n'est pas alimenté ou livré normalement » pour plus d'informations.

Retrait du papier coincé dans le plateau de dérivation

1. Retirer tout papier du plateau de dérivation.



2. Retirer le papier coincé.

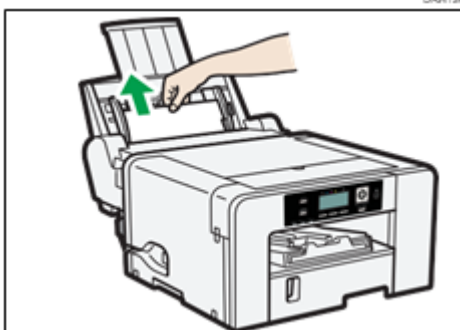

3. **Charger le papier dans le plateau de dérivation avec la face à imprimer dirigée vers le haut et sans dépasser la limite de feuilles.**

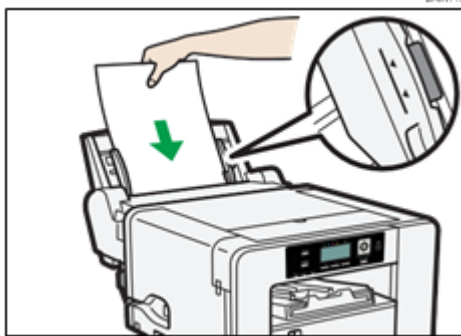

4. **Appuyer sur la touche de sélection [Form Feed] (présentation de feuille suivante).**

L'impression débute. Le papier blanc peut être livré après la reprise de l'impression.

S'il est difficile de retirer le papier coincé, détacher le plateau de dérivation de manière à pouvoir retirer le papier.

Détacher le plateau de dérivation.

Pour plus d'informations, voir la section « Pose et dépose du plateau de dérivation ».

5. **Retirer le papier coincé depuis l'arrière de l'imprimante.**

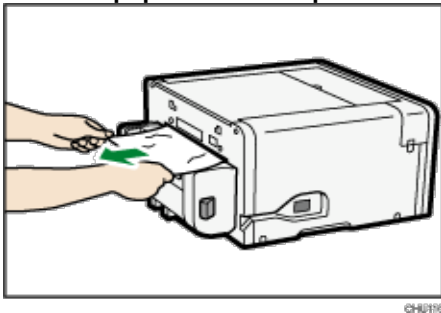

Remettre le plateau de dérivation en place.

Pour plus d'informations, voir la section « Pose et dépose du plateau de dérivation ».

6. **Charger le papier dans le plateau de dérivation avec la face à imprimer dirigée vers le haut et sans dépasser la limite de feuilles.**

↓ Note

- Continuer à retirer le papier coincé conformément aux messages d'erreur subséquents jusqu'à ce que les messages n'apparaissent plus. Pour plus d'informations, voir la section « ».
- Blocage de papier » pour plus d'informations.
- En cas de blocages répétés de papier, voir la section « Le papier n'est pas alimenté ou livré normalement » pour plus d'informations.

Retrait du papier coincé sous le couvercle supérieur

★ Important

- Ne pas toucher la courroie d'alimentation, les tubes d'encre, la planche de pressage de papier ou la courroie dentée en caoutchouc. Veiller également à ne pas attraper les câbles ou les tubes d'encre avec ses manches.

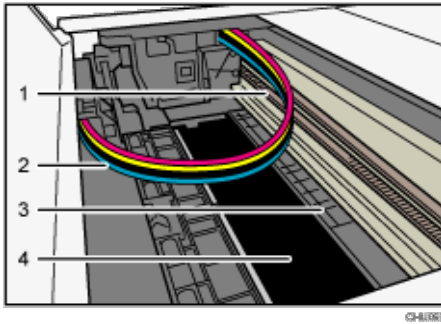

- Courroie dentée en caoutchouc
- Tubes d'encre
- Planche de pressage de papier
- Courroie d'alimentation

1. Ouvrir le couvercle supérieur.



2. Appuyer sur la touche de sélection [Form Feed] (présentation de page suivante).

3. Retirer le papier coincé à travers l'ouverture du couvercle supérieur.

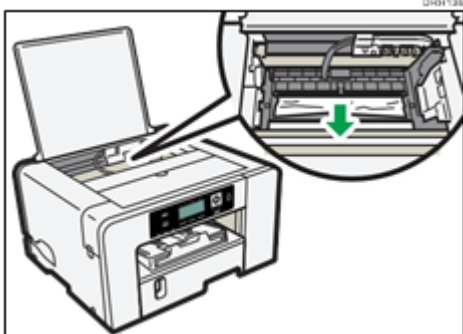

Lors du retrait du papier, le tirer lentement en oblique vers le haut. Certaines parties du papier pourraient se détacher si le papier est tiré avec force ou directement vers le haut.

Si la tête d'impression s'est arrêtée à mi-chemin, la déplacer vers une extrémité ou l'autre.

4. Fermer le couvercle supérieur.

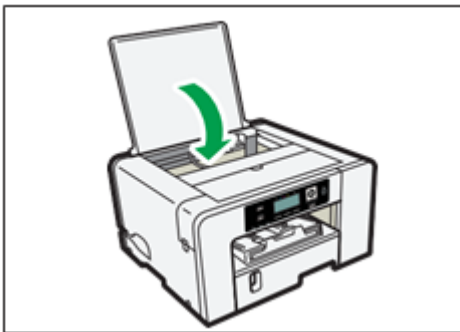

L'impression débute. Le papier blanc peut être livré après la reprise de l'impression.

5. Imprimer le schéma d'essai pour vérification de buses pour s'assurer que les buses de la tête d'impression ne manquent pas.

Pour de plus amples renseignements, voir la section « Vérification des buses ».

↓ Note

- Blocage de papier » pour plus d'informations.
- En cas de blocages répétés de papier, voir la section « Le papier n'est pas alimenté ou livré normalement » pour plus d'informations.

Ouverture du couvercle arrière pour retirer le papier coincé

1. Faire glisser les pattes latérales pour déverrouiller, ouvrir ensuite le couvercle arrière.

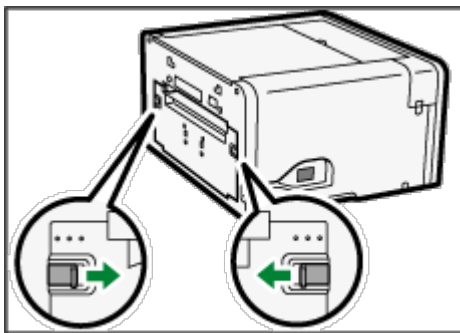

2. Retirer le papier coincé.

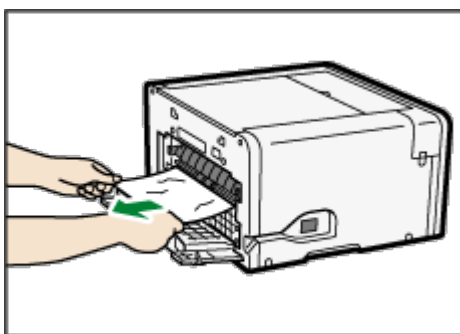

3. Fermer le couvercle arrière.

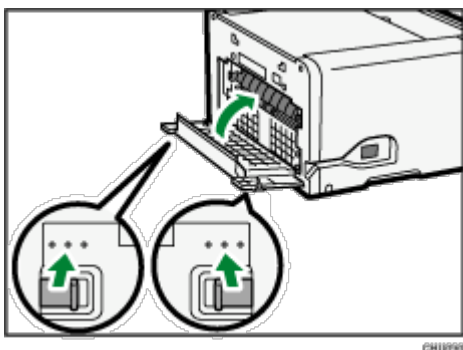

S'assurer de remettre les pattes à leur position d'origine.

Continuer à retirer le papier coincé conformément aux messages d'erreur subséquents jusqu'à ce que les messages n'apparaissent plus. Pour plus d'informations, voir la section :

- « Blocage de papier » pour plus d'informations.
- En cas de blocages répétés de papier, voir la section « Le papier n'est pas alimenté ou livré normalement » pour plus d'informations.

Retrait du papier coincé dans le plateau 2/3

1. Tenir la prise du plateau 2/3, lever légèrement le plateau (1) et ensuite le tirer vers l'extérieur (2).

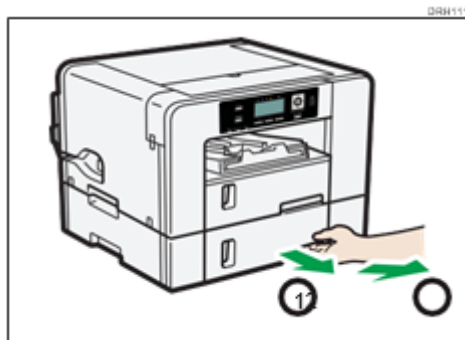

Tirer le plateau entièrement vers l'extérieur. Veiller à ne pas le laisser tomber.

2. Retirer le papier coincé.

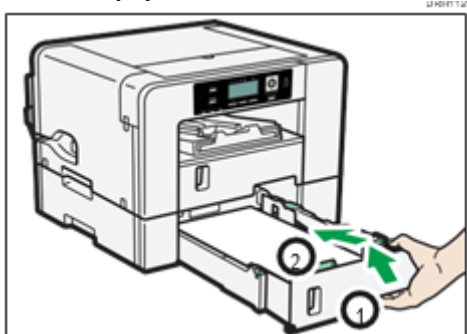

3. Pousser le plateau 2/3 doucement vers l'intérieur jusqu'à ce qu'il s'arrête.

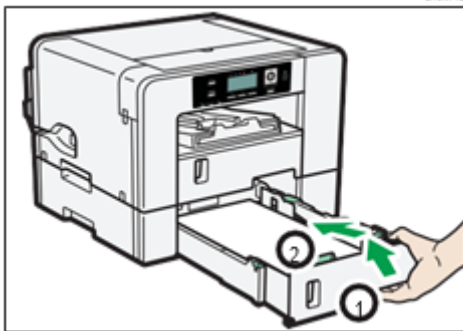

Continuer à retirer le papier coincé conformément aux messages d'erreur subséquents jusqu'à ce que les messages n'apparaissent plus. Pour plus d'informations, voir la section « ».

- Blocage de papier » pour plus d'informations.
- En cas de blocages répétés de papier, voir la section « Le papier n'est pas alimenté ou livré normalement » pour plus d'informations.

Ouverture du couvercle arrière pour retirer le papier coincé (SG500NA/SG500EU)

1. Faire glisser les pattes latérales pour déverrouiller, ouvrir ensuite le couvercle arrière.

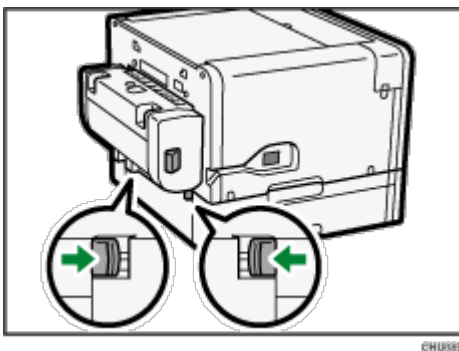

2. Retirer le papier coincé.

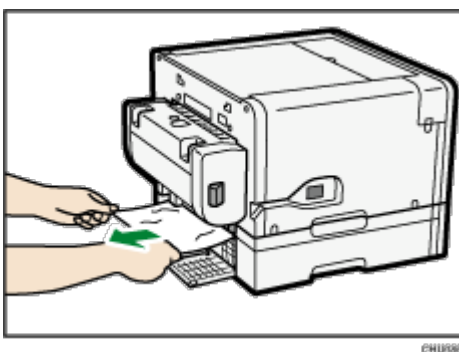

3. Fermer le couvercle arrière.

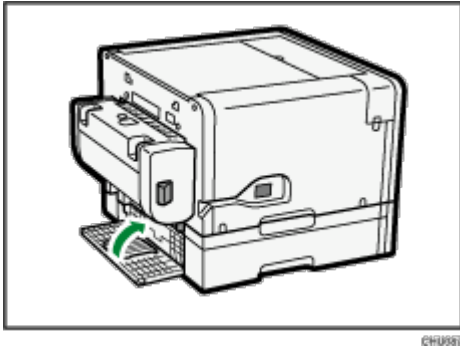

S'assurer de remettre les pattes à leur position d'origine.

L'impression débute. Le papier blanc peut être livré après la reprise de l'impression.

Note

- Continuer à retirer le papier coincé conformément aux messages d'erreur subséquents jusqu'à ce que les messages n'apparaissent plus. Pour plus d'informations, voir la section « Blocage de papier » pour plus d'informations.
- En cas de blocages répétés de papier, voir la section « Le papier n'est pas alimenté ou livré normalement » pour plus d'informations.

Mauvaise qualité de sortie

Si la qualité de sortie est mauvaise, vérifier les réglages de l'imprimante, du driver de l'imprimante et du logiciel de dessin à la recherche de problèmes. Si aucun problème n'est évident, vérifier la « date limite d'utilisation recommandée » des cartouches d'encre ou vérifier s'il y a des problèmes avec le papier de sublimation. Pour plus de détails sur la façon de manipuler le papier, voir la section « Chargement du papier de transfert sublimation » pour plus d'informations. Pour plus de détails sur la façon de manipuler les cartouches d'encre, voir la section « Manipulation des cartouches d'encre » pour de plus amples renseignements.

Note

- Si les problèmes persistent, visiter support.sawgrassink.com pour plus d'informations de dépannage.

Les impressions sont insatisfaisantes

Cette section explique le dépannage de l'imprimante lorsque l'impression est inégale ou lorsque les copies sont striées, tachées, ou couvertes de marbrures.

Le schéma d'essai pour vérification de buses a-t-il été imprimé ?

Imprimer le schéma d'essai pour vérification de buses pour vérifier si les buses de têtes d'impression éjectent toutes l'encre adéquatement et, au besoin, procéder à un nettoyage et/ou rinçage de têtes.

- Au besoin, nettoyer les têtes d'impression un nombre allant jusqu'à cinq (5) fois avant l'impression. Pour plus d'informations, voir la section « Nettoyage de têtesNettoyage de têtes ».
- Si cinq (5) nettoyages de têtes ne dégagent pas les buses manquantes, effectuer un (1) rinçage de tête. Pour plus d'informations, voir la section « Rinçage de têtesRinçage de têtes ».

L'imprimante est-elle demeurée inutilisée pendant une longue période ?

L'encre peut être sèche causant ainsi un colmatage des buses de têtes d'impression. Imprimer le schéma d'essai pour vérification de buses et nettoyer les têtes d'impression au besoin.

Pour plus d'informations, voir la section « Inutilisation pendant une période prolongée ».

Les têtes d'impression ont-elles été alignées ?

Les lignes troubles ou doubles indiquent que les têtes d'impression peuvent être mal positionnées.

Pour plus d'informations, voir la section « Utilisation du menu [Entretien] ».

L'emplacement de l'imprimante cause-t-il un problème ?

S'assurer que l'imprimante est à niveau. Placer l'imprimante là où elle ne sera pas sujette à des vibrations ou à une force excessive.

Pour plus d'informations, voir la section « Vérification de l'aire d'installation ».

Un repérage a-t-il été effectué ?

Effectuer un repérage si le point de départ de l'impression indique un défaut d'alignement.

Après la fixation du plateau d'options et du plateau de dérivation, il faut repérer l'endroit où commencer l'impression sur le papier chargé dans chaque bac à papier.

Pour plus d'informations, voir la section « Repérage ».

Le réglage d'alimentation en papier a-t-il été modifié ?

Si les lignes horizontales sont imprimées mal alignées, que les images imprimées sont irrégulières ou que des stries noires ou blanches sont imprimées à intervalles réguliers, imprimer un schéma d'essai, ajuster ensuite le réglage de l'alimentation en papier.

Pour plus d'informations, voir la section « Ajustement de l'alimentation en papier ».

Le réglage de type de papier correspond-il ?

S'assurer que le réglage type de papier du driver de l'imprimante correspond au type de papier chargé.

Pour de plus amples renseignements, voir la section « Utilisation du menu [Entrée de papier] ».

L'une quelconque des encres est-elle au-delà des « dates limites d'utilisation recommandées » ?

Les cartouches d'encre doivent être utilisées avant la « date limite d'utilisation recommandée », de préférence dans les six mois du retrait de leur emballage. L'utilisation d'encre dans l'imprimante au-delà de cette date peut endommager l'appareil et/ou provoquer une mauvaise qualité d'impression.

L'impression se fait-elle sur le bon type ou sur la mauvaise face du papier ?

S'assurer d'imprimer sur du papier de transfert sublimation et que l'impression se fait sur la bonne face blanche brillante.

Pour plus d'informations, voir les sections « Précautions de manipulation et de stockage » et « Dimensions de papier à charger ».

Le papier est-il chargé dans le bon sens ?

Certains papiers ne peuvent être chargés sur le long suivant la dimension du papier. Vérifier le sens dans lequel le papier est chargé.

Pour plus d'informations, voir la section « Dimensions de papier à charger ».

Les couleurs ne sont pas correctes.

Si la couleur de la copie imprimée diffère de ce qui est attendu, se reporter aux questions suivantes :

Note

De plus amples renseignements ayant plus particulièrement trait à la couleur sont affichés sur support.sawgrassink.com.

La couleur ne correspond-elle pas à ce qui est à l'écran ?

Étant donné que les couleurs imprimées et les couleurs de l'écran sont produites par des méthodes différentes, une couleur imprimée et une couleur affichée à l'écran peuvent avoir des nuances différentes bien qu'elles soient la « même » couleur.

Vérification de buses a-t-elle été effectuée ?

Des buses peuvent manquer sur les têtes d'impression. Imprimer le schéma d'essai pour vérification de buses et nettoyer les têtes d'impression au besoin.

Pour plus d'informations, voir les sections « Vérification des buses » et « Nettoyage de têtes ».

L'impression se fait-elle sur le bon type ou sur la mauvaise face du papier ?

S'assurer d'imprimer sur du papier de transfert sublimation et que l'impression se fait sur la bonne face blanche brillante.

Pour plus d'informations, voir les sections « Précautions de manipulation et de stockage » et « Chargement de papier ».

L'une quelconque des encres est-elle au-delà des « dates limites d'utilisation recommandées » ?

Les cartouches d'encre doivent être utilisées avant la « date limite d'utilisation recommandée », de préférence dans les six mois du retrait de leur emballage. L'utilisation d'encre dans l'imprimante au-delà de cette date peut endommager l'appareil et/ou provoquer une mauvaise qualité d'impression.

Un logiciel de dessin supporté est-il utilisé et est-il configuré adéquatement ?

Certains types de logiciels de dessin sont requis pour une bonne production de couleurs. La qualité des couleurs sera probablement mauvaise si le logiciel spécifié n'est pas utilisé ou s'il n'est pas configuré adéquatement.

Pour plus d'informations, voir la section « Exigences du logiciel de dessin ».

La position de l'image n'est pas correcte ou seule une image partielle est imprimée.

Si la position des éléments imprimés n'est pas correcte ou si seule une image partielle est imprimée, se reporter aux questions suivantes :

Les réglages de mise en page ont-ils été effectués ?

Vérifier si les réglages de mise en page ont été effectués à l'aide du logiciel de dessin.

Le réglage de dimension de papier correspond-il ?

S'assurer que la dimension de papier sélectionnée dans la liste [Imprimer On:] (imprimer sur) de la boîte de dialogue [Imprimer Properties] (propriétés de l'imprimante) correspond à la dimension du papier chargé.

Y a-t-il une erreur d'imprimante ?

Se reporter à l'affichage ou au Moniteur d'image Web pour vérifier si une erreur s'est produite.

La bonne dimension de papier est-elle sélectionnée dans le logiciel de dessin et le driver de l'imprimante ?

S'assurer que la dimension de papier sélectionnée dans le logiciel de dessin et le driver de l'imprimante correspond à la dimension du papier chargé.

L'ordinateur satisfait-il les exigences système ?

S'assurer que l'ordinateur utilisé satisfait les exigences système.

Pour plus d'informations, voir la section « Exigences système ».

Messages d'erreur et d'état affichés

Cette section explique la signification des messages affichés et les mesures à prendre lorsqu'un message particulier apparaît.

Suivant les réglages de « Continuation automatique » spécifiés sur le menu [Système], certains des messages suivants pourraient ne pas apparaître. Pour plus d'informations, voir la section « Utilisation du menu [Système] ».

Messages d'erreur

Impossible de recouvrer la ou les pages d'erreur / Présentation de page suivante pour imprimer le reste

L'imprimante a confirmé que l'erreur a été résolue et l'impression a repris. Cependant, certaines pages n'ont pas été imprimées.

Pour continuer l'impression, appuyer sur la touche [FormFeed] (présentation de page suivante) et imprimer la page manquante une fois la tâche d'impression terminée. Pour supprimer la tâche d'impression, appuyer sur la touche [Réinitialiser Travail] (remise à zéro).

Pour plus d'informations, voir la section « Page d'erreur non recouvrable ».

Impossibilité d'utiliser temp. élevées / mise à l'arrêt en marche

La température est anormalement élevée.

Vérifier l'aire d'installation et déplacer l'imprimante. Il est aussi possible d'attendre que l'imprimante s'acclimate à la température ambiante.

Pour plus d'informations, voir la section « Hors de la page de températures d'impression ».

Impossibilité d'utiliser temp. basses / mise à l'arrêt en marche

La température est anormalement basse.

Vérifier l'aire d'installation et déplacer l'imprimante. Il est aussi possible d'attendre que l'imprimante s'acclimate à la température ambiante.

Pour plus d'informations, voir la section « Hors de la page de températures d'impression ».

Non-appariement de dimension ou de type de papier

La dimension du papier chargé dans le plateau (plateau 1, 2 ou 3 ou plateau de dérivation) est différente de la dimension spécifiée.

Charger le papier de la dimension spécifiée dans le bac à papier, modifier ensuite la dimension du papier dans le menu d'entrée de papier en conséquence.

Il est aussi possible d'appuyer sur la touche de sélection [Form Feed] (présentation de page suivante), de

sélectionner un plateau contenant le papier de la bonne dimension et ensuite d'imprimer. Pour annuler la tâche d'impression, appuyer sur la touche [Réinitialiser Travail] (remise à zéro).

Pour plus d'informations, voir les sections « Pour plus d'informations, voir la section « Annulation d'impression». Non-appariement de dimension / type de papier (plateau 1) » et « Pour plus d'informations, voir la section « Annulation d'impression ».

Problème de matériel carte Ethernet

Une erreur est survenue dans la fonction réseau du port Ethernet (carte Ethernet).

Débrancher tous les câbles, mettre l'imprimante à l'arrêt et la rallumer ensuite.

Prendre contact avec Sawgrass si le message réapparaît.

Pour plus d'informations, voir la section « Erreur d'interface réseau ».

L'unité de collecte d'encre usagé n'est pas posé / Remplacer l'unité de collecte de résidus

L'unité de collecte d'encre usagé n'a pas été posé correctement.

Ajuster la position du collecteur de résidus.

Pour plus d'informations, voir la section « Collecteur d'encre usagé non détecté ».

L'unité de collecte d'encre usagé est plein / Remplacer l'unité de collecte de résidus

L'unité de collecte d'encre usagé est plein. Remplacer l'unité de collecte de résidus.

Pour de plus amples renseignements, voir la section « Collecteur d'encre usagé ».

Chargement de papier ou présentation de page suivante

Il n'y a pas de plateaux de papier contenant le papier de la dimension et du type spécifiés.

Charger le papier de la dimension et du type spécifiés dans un bac à papier, spécifier ensuite la dimension et le type de papier dans le menu d'entrée de papier en conséquence.

Il est aussi possible d'appuyer sur la touche de sélection [Form Feed] (présentation de page suivante), de sélectionner un bac à papier contenant le papier de la dimension ou du type spécifié et ensuite d'imprimer.

Pour annuler la tâche d'impression, appuyer sur la touche [Réinitialiser Travail] (remise à zéro).

Pour plus d'informations, voir la section « Non-appariement de dimension / type de papier (sélection automatique de plateau) ».

Chargement de papier : plateau numéro ou présentation de page suivante

Le plateau (plateau 1, 2, 3 ou plateau de dérivation) est à court de papier.

Recharger le bac à papier.

Il est aussi possible d'appuyer sur la touche de sélection [Form Feed] (présentation de page suivante), de sélectionner un autre bac à papier et ensuite d'imprimer. Pour annuler la tâche d'impression, appuyer sur la touche [Réinitialiser Travail] (remise à zéro).

Pour plus d'informations, voir les sections « Aucun papier / Plateau non détecté (plateau 1) », « Aucun papier / Plateau non détecté (plateau 1) » et « Aucun papier / Plateau non détecté (plateau 1) ».

Chargement de papier : plateau 1

Le plateau 1 est à court de papier.

Recharger le plateau 1.

Pour annuler la tâche d'impression, appuyer sur la touche [Réinitialiser Travail] (remise à zéro). Pour plus d'informations, voir la section « Aucun papier / Plateau non détecté (plateau 1) ».

Chargement d'encre ... / ATTENDRE ! N minutes

Remplissage d'encre en cours

« N » indique le temps nécessaire à cette opération.

Faible niveau d'encre

L'encre est sur le point de manquer.

S'assurer d'avoir une nouvelle cartouche d'encre pour la couleur indiquée par  l'icône.

Échec de l'entretien

Le nettoyage de têtes, le rinçage de têtes ou les autres opérations d'entretien ont échoué.

Exécuter l'entretien à nouveau après avoir remédié à l'erreur.

Il est possible d'éliminer une erreur d'entretien de la manière suivante :

- L'imprimante reçoit une autre tâche d'impression.
- Appuyer sur la touche [OK].



Entretien en cours ...

L'imprimante nettoie ou rince sa tête d'impression.

Attendre un instant.

Ouvrir le couvercle avant / remplacer la cartouche d'encre

Il ne reste plus d'encre.

Installer une nouvelle cartouche d'encre indiquée par l'icône   ou .

Pour de plus amples renseignements, voir la section « Cartouche(s) d'encre ».

Ouvrir le couvercle avant / ajuster la cartouche

Aucune cartouche d'encre n'a été installée.

Installer la cartouche d'encre adéquatement.

Pour plus d'informations, voir la section « Couvercle ouvert / Cartouche(s) d'encre non détectée(s) ».

Séchage de page en cours ...

Séchage en cours

Pour de plus amples renseignements, voir la section « Utilisation du menu [Entretien] ».

Tableau verrouillé inutilisable

Pression d'une touche verrouillée

Déverrouiller la touche.

Défaut d'alimentation en papier / Appuyer sur Form Feed

Le papier est coincé.

Appuyer sur la touche de sélection [Form Feed] (présentation de page suivante) pour introduire le papier.

Pour plus d'informations, voir la section « Utilisation de la touche de sélection [Form Feed] (présentation de page suivante) pour retirer le papier coincé ».

Défaut d'alimentation en papier plateau de dérivation / replacer le papier

Un défaut d'alimentation en papier est survenu dans le plateau de dérivation.

Repositionner le papier dans le plateau de dérivation.

Pour de plus amples renseignements, voir la section « Chargement du papier ».

Défaut d'alimentation en papier retirer tous les couvercles arrière, éliminer ensuite le défaut d'alimentation

Le papier est coincé.

Ouvrir le couvercle arrière ou le couvercle de l'unité arrière, retirer ensuite le papier coincé.

Pour plus d'informations, voir les sections « Ouverture du couvercle arrière pour retirer le papier coincé » et « Ouverture du couvercle de l'unité arrière pour retirer le papier coincé ».

Défaut d'alimentation en papier retirer le plateau numéro / ou les couvercles arrière, éliminer le défaut d'alimentation

Le papier est coincé dans le plateau (plateau 2 ou 3).

Retirer le papier coincé.

Pour plus d'informations, voir la section « Blocage de papier dans le plateau 2/3 ».

Défaut d'alimentation en papier plateau numéro / retirer le ou les plateaux, replacer le papier

Un défaut d'alimentation en papier est survenu dans le plateau (plateau 1, 2 ou 3).

Repositionner le papier dans le bac à papier, appuyer ensuite sur la touche de sélection [Form Feed] (présentation de page suivante).

Pour de plus amples renseignements, voir la section « Chargement du papier ».

Préparation du nouveau collecteur de résidus

L'unité de collecte d'encre usagé est presque plein.

S'assurer d'avoir une nouvelle unité de collecte d'encre usagé à la portée de la main.

Si une cartouche d'encre commence à manquer d'encre lorsque l'unité de collecte d'encre usagé est presque plein, le témoin d'alerte clignote et un message informant du faible niveau d'encre de la cartouche est affiché.

Traitement en cours ...

L'imprimante imprime.

Prêt

L'imprimante est prête à imprimer.

Le couvercle arrière est ouvert / Fermer le couvercle arrière

Le couvercle arrière est ouvert.

Fermer le couvercle arrière.

Pour plus d'informations, voir la section « Couvercle ouvert ».

Éliminer le défaut d'alimentation ouvrir le couvercle supérieur / Appuyer sur Présentation de page suivante, éliminer le défaut d'alimentation

Le papier est coincé.

Ouvrir le couvercle supérieur, appuyer sur la touche de sélection [Form Feed] (présentation de page suivante), retirer ensuite le papier coincé depuis l'ouverture.

Pour plus d'informations, voir la section « Retrait du papier coincé sous le couvercle supérieur ».

Remise en place du plateau de dérivation

Le plateau de dérivation n'a pas été installé correctement.

Remettre le plateau de dérivation en place correctement.

Pour plus d'informations, voir la section « Pose et dépose du plateau de dérivation » et « Aucun papier /

Plateau non détecté (plateau de dérivation).

Remise à zéro de tâche ...

L'imprimante réinitialise une tâche d'impression.

Attendre un instant.

Le couvercle avant droit est ouvert / Fermer le couvercle avant droit

Le couvercle avant droit est ouvert.

Fermer le couvercle de la cartouche d'encre.

Pour plus d'informations, voir la section « Couvercle ouvert / Cartouche(s) d'encre non détectée(s) ».

Unité int. droite presque pleine

L'unité interne est une pièce de rechange de service.

Prendre contact avec Sawgrass pour obtenir plus de détails au sujet du remplacement de l'unité interne.

SCXXX-XX Mise à l'arrêt en marche / Appeler le service si l'erreur se répète

Une erreur est survenue.

Mettre l'imprimante à l'arrêt et ensuite en marche. Prendre contact avec Sawgrass si le message réapparaît.

Modification de réglage ...

L'imprimante met à jour l'interface réseau.

Attendre un instant.

Alerte de temp. Prière d'attendre ...

L'imprimante est trop chaude ou trop froide au démarrage.

Attendre que le message « Ready » (prêt) soit affiché.

Le couvercle supérieur est ouvert / Fermer le couvercle supérieur

Le couvercle supérieur est ouvert.

Fermer le couvercle supérieur.

Pour plus d'informations, voir la section « Couvercle ouvert ».

Couvercle arrière du plateau numéro ouvert / Fermer le couvercle arrière du plateau numéro

Le couvercle d'unité arrière du plateau (plateau 2 ou 3) est ouvert.

Fermer le couvercle d'unité arrière.

Pour plus d'informations, voir la section « Couvercle ouvert ».

Un collecteur d'encre usagé a été posé / Remplacer le collecteur d'encre

Un Collecteur d'encre usagé usagé a été



installé. Poser un Collecteur d'encre

usagé neuf.

Pour de plus amples renseignements, voir la section « Collecteur d'encre usagé ».

Cartouche d'encre usagée/ Remplacement de cartouche d'encre

Une cartouche d'encre usagée a été posée.

Remplacer la cartouche d'encre indiquée par l'icône  ou .

Pour de plus amples renseignements, voir la section « Cartouche(s) d'encre ».

Attente ...

Attendre un instant.

Erreurs affichées par le Moniteur d'image Web

Si une erreur survient en ce qui concerne l'imprimante, le Moniteur d'image Web affiche un message d'erreur. Vérifier la page du manuel correspondant à l'erreur pour y trouver de plus amples renseignements sur la manière de résoudre le problème.

Suivant les réglages de « Continuation automatique » spécifiés sur le menu [Système], certains des messages suivants pourraient ne pas apparaître. Pour plus d'informations, voir la section « Utilisation du menu [Système] ».

Aucun papier / Plateau non détecté (plateau 1)

Le plateau 1 a manqué de papier ou le plateau n'est pas installé correctement.

Suivre la procédure ci-après :

- Charger le papier dans le bac à papier.
Pour plus d'informations, voir la section « Chargement du papier ».
- Imprimer par présentation de page suivante
Appuyer sur la touche de sélection [Form Feed] (présentation de page suivante), sélectionner un bac à papier différent et ensuite imprimer.
- Annuler la tâche d'impression.
Pour plus d'informations, voir la section « Annulation d'impression ».

Aucun papier / Plateau non détecté (plateau 2/3)

Le plateau 2/3 a manqué de papier ou le plateau n'est pas installé correctement.

Suivre la procédure ci-après :

- Charger le papier dans le bac à papier.
Pour plus d'informations, voir la section « Chargement du papier ».
- Imprimer par présentation de page suivante
Appuyer sur la touche de sélection [Form Feed] (présentation de page suivante), sélectionner un bac à papier différent et ensuite imprimer.
- Annuler la tâche d'impression.
Pour plus d'informations, voir la section « Annulation d'impression ».

Aucun papier / Plateau non détecté (plateau de dérivation)

Le plateau de dérivation a manqué de papier ou le plateau de dérivation n'est pas installé correctement.

Suivre la procédure ci-après :

- Charger le papier dans le bac à papier.
Pour de plus amples renseignements, voir la section « Chargement du papier ».

- Poser le plateau de dérivation adéquatement.
Pour plus d'informations, voir la section « Pose et dépose du plateau de dérivation ».
- Imprimer par présentation de page suivante
Appuyer sur la touche de sélection [Form Feed] (présentation de page suivante), sélectionner un bac à papier différent et ensuite imprimer.
- Annuler la tâche d'impression.
Pour plus d'informations, voir la section « Annulation d'impression ».

Non-appariement de dimension / type de papier (plateau 1)

Le plateau 1 n'est pas chargé du papier de la dimension ou du type approprié.

Suivre la procédure ci-après :

- Modifier les réglages du papier.
Pour plus d'informations, voir la section « Utilisation du menu [Entrée de papier]».
- Imprimer par présentation de page suivante
Appuyer sur la touche de sélection [Form Feed] (présentation de page suivante), sélectionner un bac à papier contenant du papier de la dimension ou du type spécifié et ensuite imprimer.
- Annuler la tâche d'impression.
Pour plus d'informations, voir la section « Annulation d'impression ».

Non-appariement de dimension / type de papier (plateau 2/3)

Le plateau 2/3 n'est pas chargé du papier de la dimension ou du type approprié.

Suivre la procédure ci-après :

- Modifier les réglages du papier.
Pour de plus amples renseignements, voir la section « Utilisation du menu [Entrée de papier]».
- Imprimer par présentation de page suivante
Appuyer sur la touche de sélection [Form Feed] (présentation de page suivante), sélectionner un bac à papier contenant du papier de la dimension ou du type spécifié et ensuite imprimer.
- Annuler la tâche d'impression.
Pour plus d'informations, voir la section « Annulation d'impression ».

Non-appariement de dimension / type de papier (plateau de dérivation)

Le plateau de dérivation n'est pas chargé du papier de la dimension ou du type approprié.

Suivre la procédure ci-après :

- Modifier les réglages du papier.
Pour de plus amples renseignements, voir la section « Utilisation du menu [Entrée de papier]».
- Imprimer par présentation de page suivante
Appuyer sur la touche de sélection [Form Feed] (présentation de page suivante), sélectionner un bac à papier contenant du papier de la dimension ou du type spécifié et ensuite imprimer.
- Annuler la tâche d'impression.

Pour plus d'informations, voir la section « Annulation d'impression ».

Non-appariement de dimension / type de papier (sélection automatique de plateau)

Le bac à papier n'est pas chargé du papier de la dimension ou du type approprié.

Suivre la procédure ci-après :

- Modifier les réglages du papier.
Pour de plus amples renseignements, voir la section « Utilisation du menu [Entrée de papier]».
- Imprimer par présentation de page suivante
Appuyer sur la touche [Présentation de page suivante], sélectionner un bac à papier contenant du papier de la dimension ou du type spécifié et ensuite imprimer.
- Annuler la tâche d'impression.
Pour plus d'informations, voir la section « Annulation d'impression ».

Couvercle ouvert

Le couvercle supérieur, arrière ou de l'unité arrière est ouvert.

Fermer le couvercle.

Si ces couvercles sont fermés, ouvrir et fermer à nouveau chacun d'eux.

1. Fermer le couvercle.

Couvercle supérieur

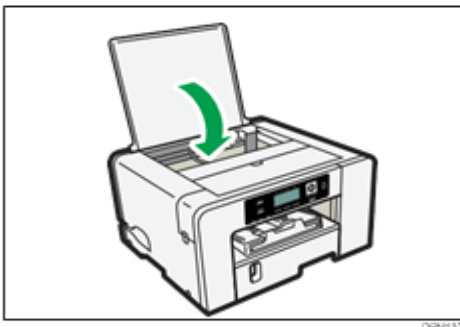

Couvercle arrière

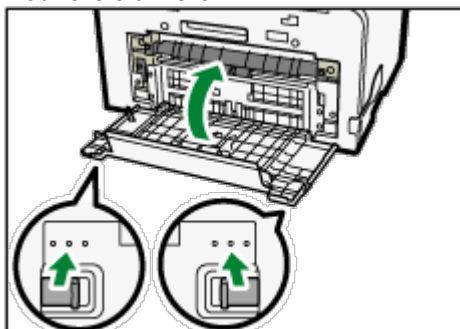

S'assurer de remettre les pattes à leur position d'origine.

Couvercle ouvert / Cartouche(s) d'encre non détectée(s)

Le couvercle avant droit est ouvert. Fermer le couvercle avant droit.

Il se peut également que les cartouches d'encre ne soient pas posées ou soient mal posées.

Poser les cartouches d'encre correctement.

Si le couvercle est ouvert

1. Fermer le couvercle avant droit.

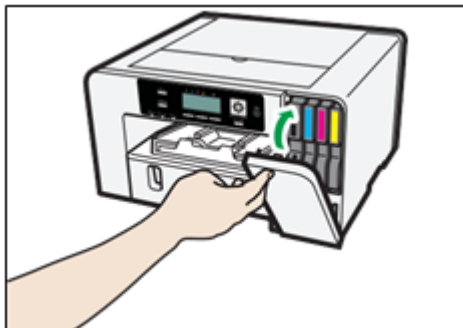

Si les cartouches d'encre ne sont pas posées ou sont mal posées.

1. Ouvrir le couvercle avant droit.



2. Pousser la cartouche à fond à l'intérieur.

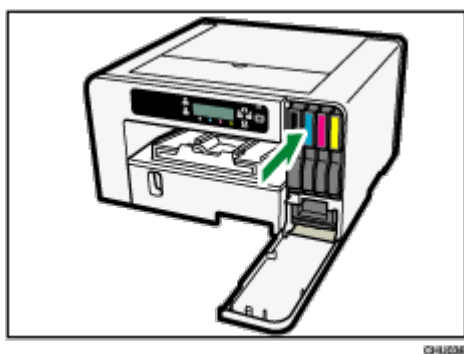

3. Fermer le couvercle avant droit.

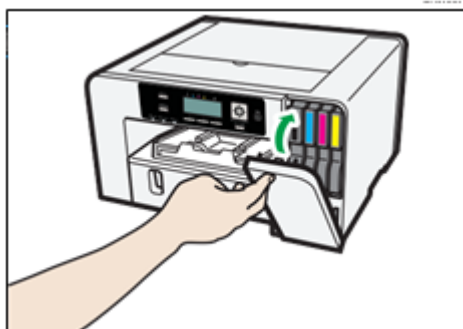

Note

- Si l'erreur persiste, retirer la cartouche d'encre et la remettre ensuite en place. N'exécuter cette opération qu'une seule fois.
- En cas de problème avec la cartouche d'encre, essayer de poser une nouvelle cartouche.
- Pour de plus amples renseignements sur la manipulation des cartouches d'encre, voir la section « Manipulation des cartouches d'encre ».

Cartouche presque vide

L'une des cartouches d'encre est presque vide.

Vérifier la cartouche d'encre couleur qui devra bientôt être remplacée, avoir ensuite une cartouche neuve à la portée de la main.

Note

- Ne pas effectuer un nettoyage ou un rinçage de têtes. Cette opération pourrait épuiser l'encre.
- Une mise à l'arrêt suivie d'une remise en marche de l'imprimante pourrait épuiser l'encre de la cartouche.
- La quantité d'encre restante apparaissant dans le témoin de remplacement de cartouche se veut être une simple indication et elle peut différer de la quantité effective. En outre, les cartouches peuvent devenir vides sans qu'un avertissement de faible niveau d'encre n'apparaisse.

Cartouche vide

Il ne reste plus d'encre.

Remplacer la cartouche.

Note

- Si la cartouche est vide, aucun nettoyage ou rinçage de têtes ne peut être effectué.
- Si l'encre vient à manquer durant l'impression, l'imprimante peut éjecter des feuilles blanches ou imprimées en partie.
- Les cartouches qui, suivant le rapport de l'imprimante, sont vides peuvent néanmoins contenir une petite quantité d'encre. Cette situation est normale car les cartouches sont remplies excessivement pour les empêcher de fonctionner à sec. Ceci empêche l'aspiration d'air dans l'imprimante.

Cartouche usagée

Une cartouche d'encre usagée a été posée.

Remplacer la cartouche d'encre.

Pour de plus amples renseignements, voir la section « Cartouche(s) d'encre ».

Note

- Si la cartouche est vide, aucun nettoyage ou rinçage de têtes ne peut être effectué.
- Les cartouches doivent être utilisées complètement avant la « date limite d'utilisation recommandée » apparaissant sur l'étiquette de chaque cartouche. L'utilisation d'encre dans l'imprimante au-delà de cette date peut endommager l'appareil et/ou entraîner une mauvaise qualité d'impression.

- Les cartouches qui, suivant le rapport de l'imprimante, sont vides peuvent néanmoins contenir une petite quantité d'encre. Cette situation est normale car les cartouches sont remplies excessivement pour les empêcher de fonctionner à sec. Ceci empêche l'aspiration d'air dans l'imprimante.

Collecteur d'encre usagé non détecté

L'unité de collecte d'encre usagé n'est pas inséré correctement.

Insérer l'unité de collecte d'encre usagé correctement.

1. Ouvrir le couvercle avant droit.



2. Poser l'unité de collecte d'encre usagé en le poussant vers l'intérieur jusqu'à ce qu'un clic se fasse entendre.

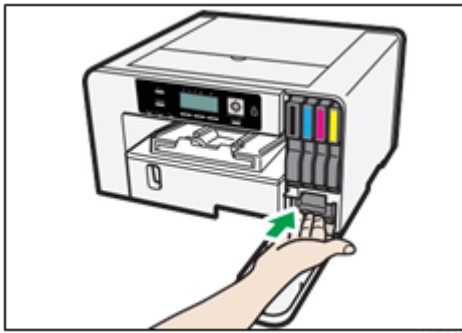

3. Fermer le couvercle avant droit.

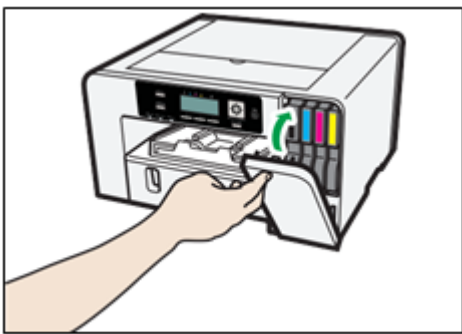

Prendre contact avec Sawgrass si le message réapparaît.

Collecteur d'encre presque plein

L'unité de collecte d'encre usagé est presque plein.

Avoir un Collecteur d'encre usagé neuf à la portée de la main.

Note

- Si une cartouche d'encre commence à manquer d'encre lorsque l'unité de collecte d'encre usagé est presque plein, le témoin d'alerte clignote et un message informant du faible niveau d'encre de la cartouche est affiché.

Collecteur d'encre usagé plein

L'unité de collecte d'encre usagé est plein. Remplacer l'unité de collecte de résidus.

Pour de plus amples renseignements, voir la section « Collecteur de résidus ».

Collecteur d'encre usagé

Un Collecteur d'encre usagé usagé est installé. Remplacer l'unité de collecte de résidus.

Pour de plus amples renseignements, voir la section « Collecteur de résidus ».

Hors de la plage de températures d'impression

L'impression est impossible parce que l'imprimante est placée à un endroit qui est trop chaud ou trop froid. Déplacer l'imprimante à un environnement plus adéquat.

1. **Enfoncer et tenir la touche [Alimentation] (marche-arrêt) pendant une seconde.**
2. **Placer l'imprimante dans un environnement dont la plage de températures se situe entre 15 °C et 25 °C (59 °F et 77 °F).**
3. **Mettre l'imprimante en marche.**

Note

Si l'humidité est supérieure à 54 %, la limite de température supérieure sera plus basse.

- Même après avoir été mise en marche, l'imprimante peut demeurer en mode d'attente jusqu'à ce qu'elle s'acclimate à la température ambiante. Dans un tel cas, attendre que la touche [Alimentation] (marche-arrêt) cesse de clignoter et demeure allumée.

Reference

- Pour plus d'informations sur les conditions dans lesquelles l'imprimante peut être utilisée (plage de températures ambiantes et d'humidité), voir la section « Vérification de l'aire d'installation ».

Erreur d'imprimante

Une erreur est survenue dans l'imprimante.

Mettre l'imprimante à l'arrêt et la rallumer ensuite.

Note

- Si l'imprimante est déplacée d'une zone froide à une zone chaude, ou que l'imprimante est placée dans une pièce sujette à de grandes fluctuations de température, de la condensation peut se former dans l'imprimante et ainsi causer des erreurs. Dans un tel cas, exécuter la procédure de déshumidification. Pour plus d'informations, voir la section « Déshumidification ».
- Si l'erreur n'est toujours pas résolue après que l'imprimante se soit acclimatée à la température ambiante et qu'elle soit remise en marche, prendre contact avec Sawgrass.

Erreur d'interface réseau

Une erreur est survenue dans la fonction réseau du port Ethernet.

Mettre l'imprimante à l'arrêt et la rallumer ensuite.

Note

- Prendre contact avec Sawgrass si le message réapparaît.

Échec de l'entretien

Le nettoyage de têtes, le rinçage de têtes ou d'autres opérations d'entretien ont échoué.

Exécuter à nouveau l'entretien après avoir remédié à l'erreur.

Une erreur d'entretien peut être résolue de la manière suivante :

- L'imprimante reçoit une autre tâche d'impression.
- Appuyer sur la touche [OK].

Page d'erreur non recouvrable

Lors de la reprise de l'impression après avoir éliminé un blocage de papier, un message d'erreur peut apparaître si certaines pages ne peuvent être imprimés. Dans un tel cas, suivre la procédure ci-après :

- Imprimer par présentation de page suivante.
Appuyer sur la touche de sélection [Form Feed] (présentation de page suivante), l'imprimante imprime alors les pages restantes après la ou les pages manquantes.
- Annuler la tâche d'impression.

Pour plus d'informations, voir la section « Annulation de l'impression ».

Où s'adresser pour obtenir des renseignements

Pour obtenir des renseignements, prendre contact avec Sawgrass ou avec un distributeur Sawgrass agréé.

Consommables recommandés

Liste des consommables recommandés pour cette imprimante

Il est recommandé d'acheter les consommables nécessaires avant épuisement de ses stocks.

Pour obtenir des renseignements au sujet des consommables, prendre contact avec Sawgrass ou avec un distributeur Sawgrass agréé.

- Cartouches d'encre
- Collecteur d'encre usagé

Options

PLATEAU D'OPTIONS SG500 /PLATEAU D'OPTIONS SG1000

Ce plateau permet à l'utilisateur de charger des feuilles de papier supplémentaires.

PLATEAU DE DÉRIVATION SG500 /PLATEAU DE DÉRIVATION SG1000

Utiliser ce plateau pour introduire une feuille manuellement et/ou pour le papier surdimensionné.

Pour obtenir des renseignements au sujet des options, prendre contact avec Sawgrass ou avec un distributeur Sawgrass agréé.