

brother

Machine à broder

Manuel d'instructions

Product Code (Référence du produit) : 884-T13

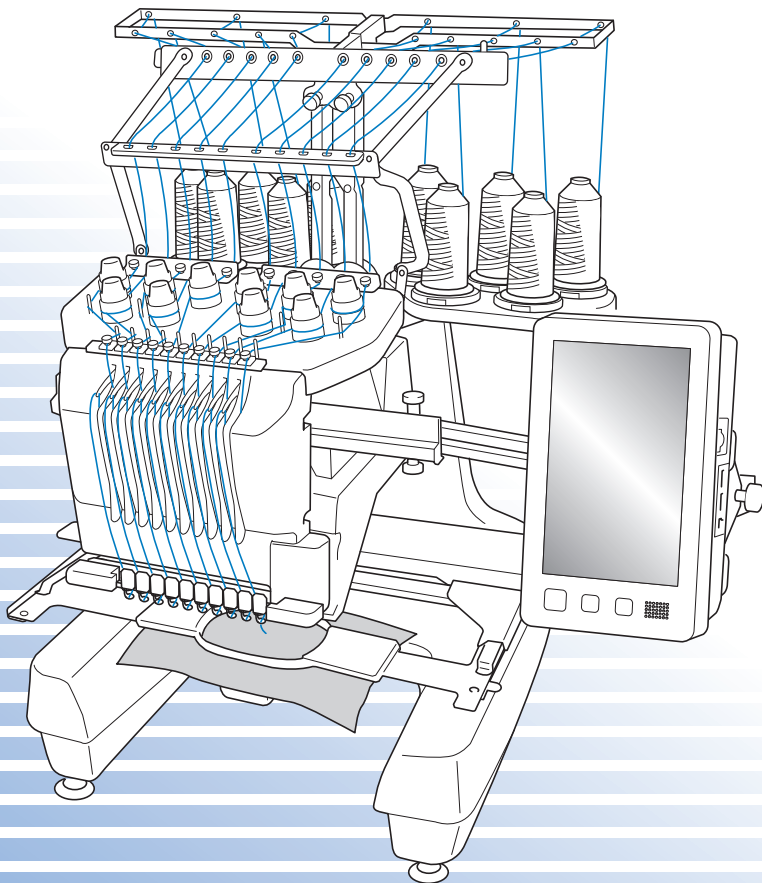

Veillez à lire ce document avant d'utiliser la machine.

Nous vous conseillons de conserver ce document à portée de main pour vous y référer ultérieurement.

Marques

IBM est une marque déposée ou une marque de commerce de International Business Machines Corporation.

Microsoft, Windows et Windows Vista sont des marques déposées ou des marques de commerce de Microsoft Corporation.

Toutes les sociétés dont les logiciels sont mentionnés dans le présent manuel possèdent un accord de licence logicielle spécifique pour leurs programmes propriétaires.

Tous les autres noms de produit ou de marque mentionnés dans le présent manuel sont des marques déposées de leurs sociétés respectives. Les explications des symboles [®] et [™] ne sont toutefois pas clairement décrites dans le texte.

Remarques concernant la licence Open Source

Ce produit est livré avec un logiciel open source.

Afin de lire les remarques concernant la licence Open Source, consultez la section Téléchargement sur la page d'accueil de votre modèle sur le site Web Brother Solutions Center à l'adresse

« <http://support.brother.com> ».

Introduction

Merci d'avoir choisi cette machine à broder. Avant d'utiliser cette machine, lisez attentivement les « INSTRUCTIONS DE SÉCURITÉ IMPORTANTES » et consultez ce manuel pour en savoir plus sur l'utilisation correcte des nombreuses fonctions disponibles. En outre, après la lecture de ce manuel, rangez-le dans un endroit aisément accessible pour pouvoir vous y référer ultérieurement.

INSTRUCTIONS DE SÉCURITÉ IMPORTANTES

Veillez lire ces instructions de sécurité avant d'utiliser la machine.

DANGER - Pour réduire le risque de choc électrique :

1 Débranchez toujours la machine de la prise électrique après utilisation, lorsque vous la nettoyez, lorsque vous effectuez toute autre opération d'entretien mentionnée dans ce manuel ou si vous la laissez sans surveillance.

AVERTISSEMENT - Pour réduire le risque de brûlure, d'incendie, de choc électrique ou de blessure :

2 Débranchez toujours la machine de la prise électrique lorsque vous ajoutez du lubrifiant ou effectuez toute autre opération d'entretien mentionnée dans le manuel d'instructions.

- Pour débrancher la machine, mettez-la sur « O » (position de mise hors tension), puis retirez la fiche de la prise d'alimentation électrique. Ne tirez pas sur le cordon.
- Branchez directement la machine dans la prise électrique. N'utilisez pas de rallonge.
- Débranchez toujours votre machine si le courant est coupé.

3 Risques électriques :

- Cette machine doit être connectée à une source d'alimentation secteur dans la plage indiquée sur la plaque signalétique. Ne la branchez pas à une source d'alimentation continue ni à un onduleur. Si vous ne connaissez pas la source d'alimentation dont vous disposez, contactez un électricien qualifié.
- L'utilisation de cette machine n'est approuvée que dans le pays d'achat.

4 N'utilisez jamais cette machine si sa fiche ou son cordon d'alimentation est endommagé, si elle ne fonctionne pas correctement, si elle est tombée ou a été endommagée ou en cas de contact avec de l'eau. Renvoyez-la au revendeur ou au centre de service agréé Brother le plus proche à des fins d'examen, de réparation ou de réglage électrique ou mécanique.

- Afin d'éviter les chocs électriques et les incendies, n'utilisez pas de fiche d'alimentation endommagée ou de prise électrique lâche et assurez-vous que la fiche d'alimentation est parfaitement insérée et fixée.
- Si vous constatez quelque chose d'inhabituel lors du stockage ou de l'utilisation de la machine, comme une odeur, un dégagement de chaleur, une décoloration ou déformation, cessez immédiatement d'utiliser la machine et débranchez le cordon d'alimentation.
- Lorsque vous transportez la machine, veillez à la soulever par le bas. Si vous ne soulevez pas la machine par les endroits indiqués, vous risquez de l'endommager ou de la faire tomber et de vous blesser.
- Lorsque vous soulevez la machine, veillez à ne pas faire de mouvement brusque ou inconsidéré, vous risqueriez de vous blesser au niveau du dos ou des genoux.
- Lors du transport de la machine, veillez à ne pas toucher le panneau de commande, les guide-fil ou toute autre pièce, car vous pourriez vous blesser.

5 Maintenez toujours votre espace de travail dégagé :

- N'utilisez jamais la machine lorsque les sorties d'air sont bouchées. Ne laissez pas les peluches, la poussière et les tissus boucher les sorties d'air de la machine.
- N'utilisez pas de rallonge. Branchez directement la machine dans la prise électrique.
- N'insérez ou ne laissez jamais tomber un objet dans les ouvertures.
- N'insérez pas vos doigts dans les ouvertures de la machine (par exemple, près du chariot), car vous risqueriez de vous blesser.
- Ne faites pas fonctionner la machine dans des endroits où des aérosols sont utilisés ou où de l'oxygène est administré.
- N'utilisez pas la machine à proximité d'une source de chaleur, telle qu'une cuisinière ou un fer à repasser : la machine, le cordon d'alimentation ou le vêtement en cours de confection risquerait de prendre feu, vous exposant à des risques de brûlure ou de choc électrique.
- N'utilisez pas cette machine près d'une flamme nue; le vêtement en cours de confection pourrait s'enflammer à cause du mouvement du cadre de broderie.
- Ne posez pas cette machine à broder sur une surface instable, telle qu'une table bancale ou inclinée : elle risquerait de tomber et de vous blesser.
- Lorsque vous fixez ou retirez un cadre de broderie ou tout autre accessoire fourni, ou lorsque vous effectuez l'entretien de la machine, veillez à ne pas vous heurter à celle-ci.

6 Soyez tout particulièrement attentif lors de la broderie :

- Faites toujours attention à l'aiguille. N'utilisez pas d'aiguilles tordues ou endommagées.
- Ne touchez aucune pièce en mouvement. Vous devez faire preuve d'une grande prudence avec l'aiguille de la machine.
- Lorsque la machine fonctionne, ne laissez pas les mains près du boîtier de barre à aiguille et des pièces mobiles situées près du boîtier de barre à aiguille, sinon vous risquez de vous blesser.
- Mettez la machine sur « O » (position de mise hors tension) lorsque vous effectuez des réglages au niveau de l'aiguille, comme le changement d'aiguille.
- N'utilisez pas de plaque d'aiguille endommagée ou inadéquate, car vous risqueriez de casser l'aiguille.

7 Cette machine n'est pas un jouet :

- Vous devez donc être très attentif lorsque des enfants l'utilisent ou se trouvent à proximité.
- Cette machine n'est pas conçue pour être utilisée sans surveillance par de jeunes enfants ou des handicapés.
- Les jeunes enfants doivent être surveillés pour s'assurer qu'ils ne jouent pas avec cette machine.
- N'utilisez pas les ciseaux ou le découpeur inclus pour une autre application que celle pour laquelle ils sont destinés. En outre, lorsque vous ouvrez la boutonnière avec le découpeur-vite, ne placez pas vos mains ou vos doigts dans le sens de la découpe, car vous risqueriez de vous blesser si le découpeur-vite glisse.
- Tenez le sac en plastique contenant cette machine hors de portée des enfants, ou jetez-le. Ne laissez jamais les enfants jouer avec ce sac : ils risqueraient de s'étouffer.
- N'utilisez pas la machine à l'extérieur.

8 Pour prolonger la vie de votre machine :

- Ne rangez pas cette machine dans des endroits exposés directement aux rayons du soleil ou très humides. N'utilisez pas et ne rangez pas la machine à proximité d'un appareil de chauffage, d'un fer à repasser, d'une lampe à halogène ou de tout autre appareil dégageant de la chaleur.
- Utilisez seulement des savons ou des détergents neutres pour nettoyer le boîtier. Le benzène, les dissolvants et les poudres décapantes peuvent endommager le boîtier et la machine et ne doivent donc jamais être utilisés.
- Pour une installation correcte, consultez toujours le manuel d'instructions lors du remplacement ou de l'installation de tout assemblage, de l'aiguille ou de toute autre pièce.

9 Si une réparation ou un réglage est nécessaire :

- N'essayez pas de démonter, réparer ou modifier cette machine de quelque façon que ce soit, car vous risqueriez de provoquer un incendie, un choc électrique ou de vous blesser.
- Si l'unité d'éclairage est endommagée, faites-la remplacer par un revendeur Brother agréé.
- En cas d'anomalie ou si un réglage est nécessaire, consultez tout d'abord le tableau de dépannage à la fin du manuel d'instructions pour vérifier et régler la machine vous-même. Si le problème persiste, consultez votre revendeur Brother agréé local.

N'utilisez cette machine que de la manière prévue, décrite dans ce manuel.

Utilisez les accessoires recommandés par le fabricant, conformément au présent manuel.

Utilisez uniquement le câble d'interface (câble USB) fourni avec cette machine.

Utilisez uniquement la souris conçue spécifiquement pour cette machine.

Le contenu de ce manuel et les spécifications de ce produit peuvent être modifiés sans préavis.

Pour plus d'informations sur le produit et les mises à jour, visitez notre site Web à l'adresse www.brother.com

CONSERVEZ CES INSTRUCTIONS

Cette machine est conçue pour une utilisation domestique.

POUR LES UTILISATEURS DES PAYS HORS EUROPE

Cet appareil n'est pas conçu pour une utilisation par des personnes (adultes ou enfants) souffrant d'incapacités physiques, sensorielles ou mentales, ou ne disposant pas de l'expérience ou des connaissances nécessaires, à moins qu'elles ne soient aidées par une personne veillant à leur sécurité. Il faut surveiller les enfants pour s'assurer qu'ils ne jouent pas avec cet appareil.

POUR LES UTILISATEURS DES PAYS EUROPÉENS

Les enfants de 8 ans ou plus et les personnes souffrant d'incapacités physiques, sensorielles ou mentales, ou ne disposant pas de l'expérience ou des connaissances requises, peuvent utiliser cet appareil s'ils sont encadrés ou s'ils ont reçu des instructions leur permettant de se servir de l'appareil en toute sécurité et de comprendre les risques encourus. Les enfants ne doivent pas jouer avec cet appareil. Le nettoyage et l'entretien ne doivent pas être effectués par des enfants sans supervision.

POUR LES UTILISATEURS AU ROYAUME-UNI, EN IRLANDE, À MALTE ET À CHYPRE UNIQUEMENT

IMPORTANT

- En cas de remplacement du fusible de la fiche, utilisez un fusible certifié ASTA à BS 1362, c'est-à-dire portant la marque , d'une capacité correspondant à celle indiquée sur la fiche.
- Remettez toujours le couvercle du fusible. Ne branchez jamais la machine lorsque le couvercle du fusible est ouvert.
- Si la prise secteur disponible n'est pas compatible avec la fiche fournie avec cet équipement, procurez-vous un câble approprié auprès de votre revendeur Brother agréé.

Contrat de licence

La machine fournie propose des données, un logiciel et/ou une documentation (collectivement dénommés « CONTENU ») qui constituent des produits de marque déposée de Brother Industries, Ltd. (« BROTHER »). EN UTILISANT LE CONTENU, LE CLIENT ACCEPTE LES TERMES ET CONDITIONS DE CE CONTRAT. BROTHER reste propriétaire de tous les droits relatifs au CONTENU et aux exemplaires du CONTENU fournis dans cet emballage. Le CONTENU vous (dénommé ci-après « CLIENT ») est concédé en licence (et pas vendu) conformément aux termes et conditions du présent contrat.

Le CLIENT est autorisé à :

- Utiliser le CONTENU avec une machine à broder pour créer des motifs de broderie;
- Utiliser le CONTENU avec une machine à broder lui appartenant ou dont il se sert, à condition que le CONTENU ne soit pas utilisé simultanément sur plusieurs machines à broder.

Sauf disposition contraire, le CLIENT ne peut pas:

- Permettre l'accès à plusieurs exemplaires du CONTENU en vue de les utiliser à tout moment;
- Reproduire, modifier, publier, distribuer, vendre, louer, céder en sous-licence ou, autrement dit, permettre l'accès à d'autres CONTENUS;
- Distribuer, louer, céder en sous-licence, vendre, transférer ou attribuer la carte de support ou le CONTENU;
- Décompiler, désassembler ou, autrement dit, reconstituer le CONTENU ou aider d'autres utilisateurs à le faire;
- Altérer, traduire, modifier ou adapter le CONTENU ou toute partie correspondante à des fins professionnelles, commerciales ou industrielles;
- Vendre ou, autrement dit, distribuer la BRODERIE créée en utilisant le CONTENU, QUI À L'ORIGINE SUPPORTE CERTAINS AVIS DE COPYRIGHT SOUS LE NOM DE TIERS AUTRE QUE BROTHER (par ex. « ©DISNEY »).

BROTHER conserve tous les droits non expressément octroyés au CLIENT.

Aucun élément de ce contrat ne fait l'objet d'une renonciation des droits de BROTHER, conformément à toute législation. Ce contrat sera régi par la législation japonaise.

Veuillez envoyer toutes vos requêtes relatives à ce contrat par écrit et par courrier postal à l'adresse suivante : Brother Industries, Ltd., 1-1-1 Kawagishi, Mizuho-ku, Nagoya 467-8562, Japon, à l'attention de : P&H company Sales and Marketing Dept.

Étiquettes d'avertissement

Les étiquettes d'avertissement suivantes se trouvent sur la machine.
Veillez à respecter les précautions décrites sur les étiquettes.

1

	▲CAUTION	▲VORSICHT	▲ATTENTION	▲PRECAUCIÓN	▲CUIDADO
	Carriage may cause injury. Do not put hands in carriage traveling path.	Um Verletzungen mit dem Stickarm zu vermeiden, nicht die Hände in die Nähe des Stickarms halten.	Le chariot peut provoquer des blessures. Ne pas mettre les mains dans le chemin du chariot.	El carro puede provocar lesiones. No poner las manos por donde pasa el carro.	O carro de transporte pode causar ferimentos. Não coloque as mãos sobre o trilho do carro de transporte.

	▲VOORZICHTIG	▲ATTENZIONE	▲ОСТОРОЖНО!	▲注意	▲注意
	De borduurarm kan verwondingen veroorzaken. Houdt uw handen buiten bereik van de borduurarm.	Il carrello potrebbe ferirvi. Non appoggiate la mano nel percorso del carrello.	Движущаяся каретка может быть причиной травмы. Не кладите руки на пути движения каретки.	刺しゅう機のキャリッジや刺しゅう枠が動いているときに、手や物を近づけないでください。 ケガの原因になります。	在绣花机的导轨或绣花框移动时，为避免造成伤害，请不要将手或物品靠近。

2

Emplacements des étiquettes

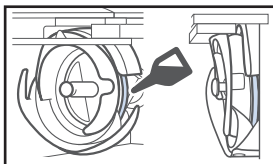

Versez une goutte d'huile sur le crochet une fois par jour avant utilisation.

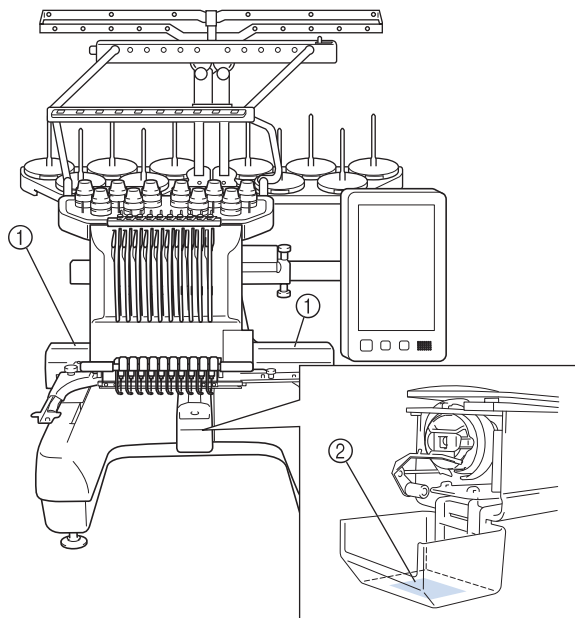

Structure et fonctions de la machine

Machine à broder à dix aiguilles

Votre machine comporte dix aiguilles, chacune disposant d'une couleur de fil différente. Elle peut réaliser des motifs de broderie contenant plusieurs couleurs en sélectionnant automatiquement l'aiguille appropriée pour chacune d'entre elles.

Le mécanisme permettant de soulever et d'abaisser les aiguilles s'appelle la barre à aiguilles, elle se trouve dans le boîtier de barres. Les barres à aiguilles sont nommées de droite à gauche : barre à aiguille 1, barre à aiguille 2, barre à aiguille 3, barre à aiguille 4, barre à aiguille 5, barre à aiguille 6, barre à aiguille 7, barre à aiguille 8, barre à aiguille 9 et barre à aiguille 10.

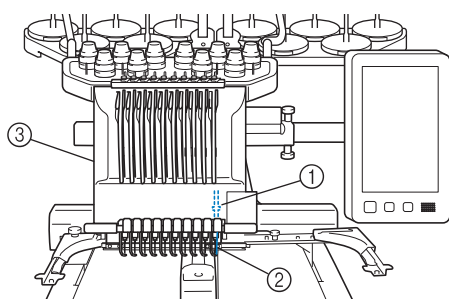

- ① Barre à aiguille 1
- ② Aiguille 1
- ③ Boîtier de barres à aiguilles

La machine attribue automatiquement une couleur de fil à chaque aiguille. Il existe deux méthodes d'attribution des couleurs de fil. Avec la méthode automatique (définie par défaut lorsque vous achetez la machine), les aiguilles sur lesquelles est déjà enfilée une couleur de fil utilisée dans le motif suivant se voient attribuer la même couleur de fil, en fonction des barres à aiguilles attribuées pour le motif précédent, afin de réduire le nombre de changements de bobines de fil.

Pour une broderie plus professionnelle, l'utilisation d'une séquence de couleurs manuelle permet d'attribuer manuellement les barres à aiguilles de façon simple. Il est possible de sélectionner manuellement la couleur de fil et les combinaisons de barres à aiguilles afin de créer un menu permettant de baser l'attribution des barres à aiguilles sur les numéros de couleur de fil. (Reportez-vous à « Sélection/gestion de couleurs de fil pour chaque barre à aiguilles (Séquence de couleurs manuelle) » à la page 132.)



Mémo

- La broderie n'est pas nécessairement effectuée dans l'ordre des numéros des barres à aiguilles.

Les couleurs de fil attribuées aux barres à aiguilles sont affichées à l'écran. Enfilez les barres à aiguilles comme indiqué.

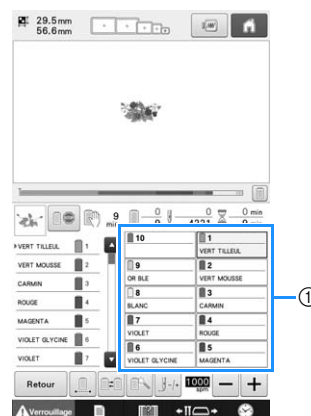

- ① Les fils enfilés sur les barres à aiguilles sont indiqués comme ci-dessus.

Les porte-bobines, les boutons de tension des fils, les leviers de remontée de fils, ainsi que le trajet des fils, présentés lors de l'enfilage du fil supérieur, diffèrent selon le numéro de la barre à aiguilles correspondant.

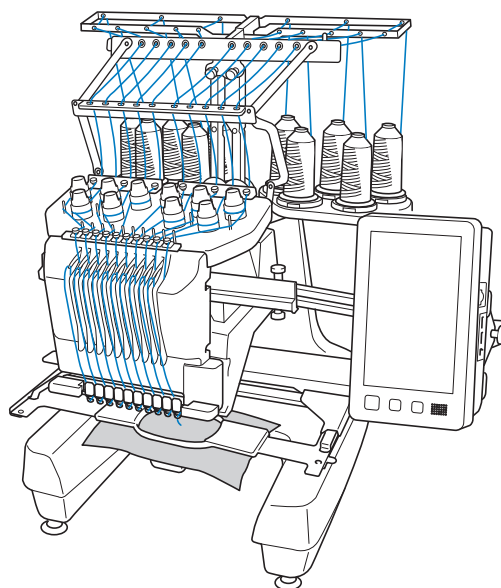

Vous ne pouvez pas utiliser simultanément les dix aiguilles pour broder. Une seule aiguille à la fois est placée en position de broderie. En fonction de l'ordre de broderie, le boîtier de barres à aiguilles est déplacé vers la gauche et la droite de façon à placer la barre à aiguilles et le fil de l'aiguille de la couleur requise en position de broderie.

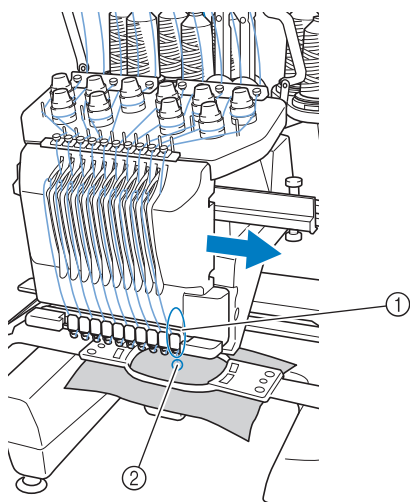

- ① Aiguille en « position de broderie »
L'aiguille est positionnée sur le trou de la plaque à aiguille ②.

Lors du démarrage de la machine, le pied presseur est automatiquement abaissé. La broderie est brodée et le fil est retiré du tissu lors de la coupure des fils et du changement de la couleur des fils (déplacement des diverses aiguilles qui vont broder sur la broderie). À la fin de la broderie, la machine s'arrête. Si le motif comporte onze couleurs de fil ou plus, la machine s'arrête lorsque les bobines de fil doivent être changées (les instructions correspondantes s'affichent à l'écran).

(Toutefois, si l'option « séquences manuelles de la barre à aiguilles » est définie sur « ON », la machine ne s'arrête pas automatiquement lorsqu'une bobine de fil doit être changée. Pour plus de détails, reportez-vous à « Sélection/gestion de couleurs de fil pour chaque barre à aiguilles (Séquence de couleurs manuelle) » à la page 132.)

Différences avec les machines à aiguille unique

■ Broderie de motifs comportant jusqu'à dix couleurs sans remplacement des bobines de fil

Avec les machines à aiguille unique, vous devez changer la bobine de fil et enfiler la machine à chaque fois que vous utilisez une couleur de fil différente. Avec cette machine, il n'est pas nécessaire de changer la bobine de fil ou de réenfiler la machine pour des motifs de broderie comportant jusqu'à dix couleurs. Si le nombre total de couleurs est inférieur à 10 et si le nombre total de changements de couleur est supérieur à 11, la machine réutilise l'aiguille qu'elle a déjà utilisée et coud de nouveau automatiquement la même couleur.

■ Réduction du temps de broderie grâce à la broderie automatique

À l'exception du changement des bobines de fil pour les motifs comportant onze couleurs ou plus, une fois démarrée, la machine continue à fonctionner automatiquement (abaissement du pied-de-biche, exécution des opérations spécifiées au début et à la fin de la broderie, changement des couleurs de fil). Comme la machine peut changer de fils et terminer les points, le temps de broderie est réduit.

■ Passage automatique de l'extrémité du fil sur l'envers du tissu au début et à la fin de la broderie

Étant donné que la machine fait passer automatiquement le fil supérieur sur l'envers du tissu au début d'une couleur et qu'elle le tire du tissu au moment de la coupure des fils, il est inutile de vous préoccuper de l'extrémité du fil supérieur.

■ Mise en place automatique du cadre de broderie en position de broderie

Avec une machine à aiguille unique, dans la plupart des cas, le motif de broderie se trouve au centre du cadre et le tissu doit être correctement positionné dans le cadre de broderie, le centre de la position de broderie souhaitée devant être aligné sur celui du cadre de broderie. Toutefois, avec une machine à 10 aiguilles, vous pouvez déplacer le cadre de broderie pour déterminer la position de broderie et ainsi faciliter la broderie du motif n'importe où dans le cadre. En outre, vous pouvez déterminer librement la position de broderie (manuellement ou à l'aide de la fonction de positionnement de la caméra) une fois le tissu mis en place et le cadre de broderie fixé à la machine, quelle que soit la position du tissu dans le cadre.

Autres fonctions

■ Combiner des motifs rapidement grâce au grand écran à cristaux liquides

La machine est équipée d'un grand écran à cristaux liquides de 10,1 pouces, identique à celui de nombreuses tablettes.

Le motif de broderie sélectionné est affiché sur l'écran à cristaux liquides, ainsi que l'image réelle de la position du point de chute de l'aiguille. Cette fonction vous permet d'aligner les motifs de manière beaucoup plus facile qu'auparavant.

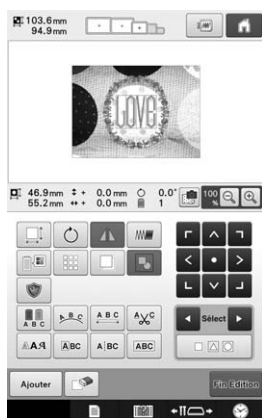

■ Fonction Link (Lien) pour vos activités de broderie

Vous pouvez envoyer, depuis un ordinateur vers votre machine à broder, des motifs de broderie modifiés à l'aide d'un logiciel d'édition de broderie fourni avec la fonction Link (Lien), tel que PE-DESIGN NEXT /10 ou version ultérieure. Il est possible de connecter simultanément jusqu'à 4 machines à un ordinateur. (Reportez-vous à « Envoi de motifs de broderie depuis un ordinateur vers la machine (fonction Link (Lien)) » à la page 169.)

■ Brodez en n'effectuant le remplacement de la bobine de fil qu'un minimum de fois

Avant de commencer à broder, appuyez sur la touche de tri des couleurs de fil () pour réarranger l'ordre de broderie et triez-le par couleur de fil. Par exemple, si vous brodez après avoir simplement arrangé le même motif de sorte qu'il soit répété côte à côte, il vous faudra remplacer la bobine de fil plusieurs fois pour chaque motif. Toutefois, en utilisant la fonction de tri des couleurs de fil, l'ordre des couleurs de fil sera réarrangé afin de vous permettre de broder la même couleur en une seule fois, tout en ne remplaçant la bobine de fil qu'à peu de reprises.

La fonction de tri des couleurs de fil ne peut pas être utilisée avec des motifs qui se chevauchent.

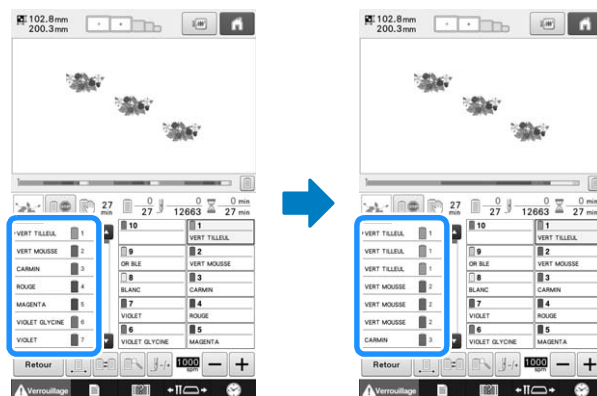

■ Créez des motifs uniques grâce à la fonction avancée de saisie des caractères

Il existe une plus grande variété de motifs de caractères disponibles et la méthode de saisie des caractères a été améliorée. De nouveaux caractères peuvent être saisis au milieu du texte, ce qui n'était pas possible auparavant. En outre, le fonctionnement est plus simple et plus intuitif, ne laissant plus aucune limite à votre imagination.

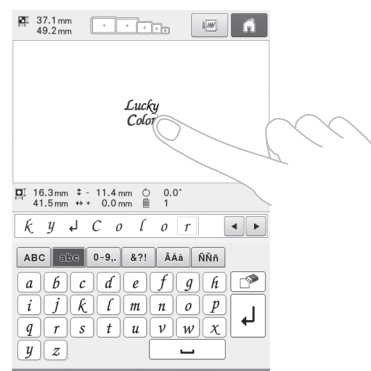

■ Barre de progression de la broderie

Étant donné que les chiffres se rapportant à une durée et aux points ne permettent pas toujours de savoir précisément le temps qu'il reste avant la fin de l'ouvrage, la nouvelle barre de progression de la broderie permet de voir en un clin d'œil l'avancement de l'ensemble de la broderie.



■ Dispositif de sécurité

La machine est équipée d'un dispositif de verrouillage permettant d'éviter tout risque de blessure causée par une mauvaise manœuvre. La machine ne peut être démarrée qu'une fois déverrouillée. Le changement de couleur de la touche Marche/Arrêt vous indique si la machine est verrouillée ou non.

Rouge

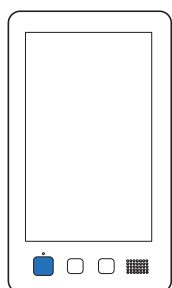

La machine est verrouillée.

Clignote en vert

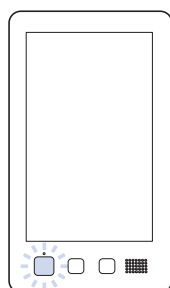

La machine peut être démarrée.

■ Large gamme d'informations relatives aux couleurs de fil intégrées

Les informations relatives aux couleurs de fil des fabricants sont disponibles et permettent ainsi un choix aisé de la couleur de fil appropriée.

▶ 1848 Madeira Poly	1	▶ 1049 Madeira Rayon	1
1770 Madeira Poly	2	1369 Madeira Rayon	2
1986 Madeira Poly	3	1081 Madeira Rayon	3
1637 Madeira Poly	4	1037 Madeira Rayon	4
▶ 1177 Sulky	1	▶ 5622 R-A Poly	1
1176 Sulky	2	9091 R-A Poly	2
1511 Sulky	3	5561 R-A Poly	3
1037 Sulky	4	5678 R-A Poly	4

■ La fonction d'affichage des couleurs de fil vous permet d'obtenir un aperçu des couleurs très proche de la réalité

Les couleurs et les numéros des couleurs de fil sont mémorisés dans la machine. Dans cette bibliothèque de couleurs de fil, vous pouvez sélectionner des couleurs pour créer votre propre table de fils de couleur. Si vous utilisez cette table pour modifier les couleurs des motifs, vous ne pouvez afficher le motif qu'avec les couleurs de fil dont vous disposez. En outre, vous pouvez afficher le motif de broderie tel qu'il apparaîtra une fois brodé.

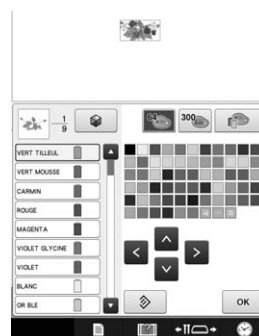

■ Dispositif d'enfilage automatique de l'aiguille

Ce dispositif facilite l'enfilage de chaque aiguille. En outre, vous pouvez annuler l'enfilage automatique des aiguilles pour certaines barres à aiguilles.

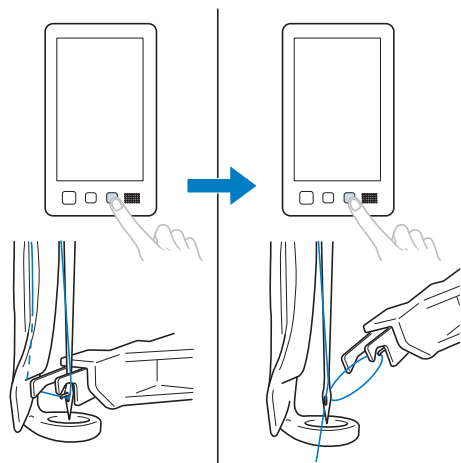

■ Port USB disponible en équipement standard

Lorsque vous connectez un ordinateur à la machine à l'aide du câble USB inclus, vous pouvez transférer des motifs de broderie depuis l'ordinateur ou vers celui-ci. (Reportez-vous à « Enregistrement de motifs de broderie dans l'ordinateur » à la page 161.)

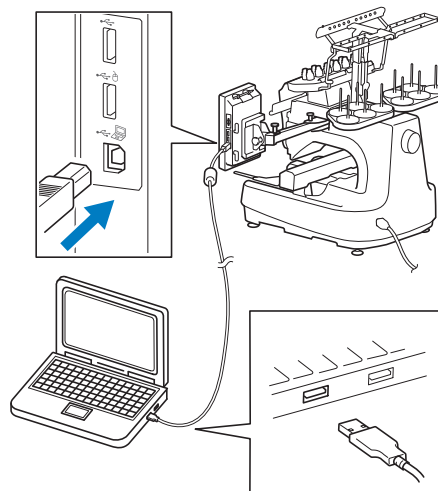

Si la machine est placée à une distance telle que le câble USB n'atteint pas l'ordinateur, vous pouvez transférer les motifs de broderie à partir de l'ordinateur en les enregistrant temporairement sur une carte mémoire SD ou un support USB, que vous insérez ensuite dans la machine. (Reportez-vous à « Enregistrement de motifs de broderie sur un support USB ou une carte SD » à la page 161.)

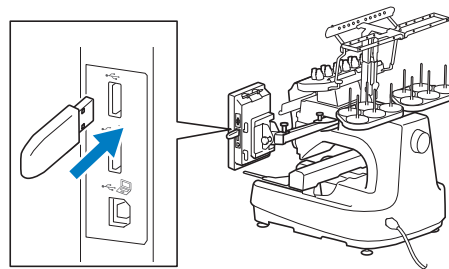

■ Déplacement ou enfilage d'une barre à aiguilles à tout moment

Lors de la sélection, de la modification ou de la broderie d'un motif, vous pouvez choisir d'enfiler ou de déplacer en position de broderie n'importe quelle barre à aiguilles.

Appuyez sur  pour afficher l'écran de déplacement des aiguilles, puis sélectionnez le numéro de la barre à aiguilles que vous souhaitez déplacer ou enfiler. (Reportez-vous à « Déplacement et enfilage d'une barre à aiguilles sélectionnée » à la page 62.)

Fonctions disponibles

Vous pouvez broder des motifs d'une taille maximale de 200 mm (H) × 360 mm (L) (7-7/8" / pouces (H) × 14" / pouces (L)).

■ Séquence de couleurs manuelle : pour une utilisation plus professionnelle de la machine

Si vous spécifiez les couleurs de fil utilisées avec la machine, ou si vous avez souvent recours à des fichiers .DST, il est plus pratique d'employer la séquence de couleurs manuelle.

(Reportez-vous à « Sélection/gestion de couleurs de fil pour chaque barre à aiguilles (Séquence de couleurs manuelle) » à la page 132.)

■ Divers motifs intégrés

De nombreux motifs de caractères, motifs de broderie et motifs d'encadrement intégrés vous permettent de commencer à broder dès l'achat de la machine.



■ Édition de motifs de broderie

Vous pouvez combiner des lettres et des motifs ou indiquer une disposition du texte pour placer les motifs.

Vous pouvez également régler la machine de façon à broder le même motif de manière répétée.



Organisation du manuel

Ce manuel est organisé de la manière suivante. Avant d'utiliser la machine, vérifiez les procédures décrites dans les différents titres dont vous trouverez la liste sur la première page du chapitre 2. Ces opérations de base sont présentées ci-après dans l'ordre.

À lire avant utilisation

Chapitre 1 : Préparatifs

Ce chapitre décrit l'installation de la machine à broder ainsi que les différentes préparations nécessaires avant de commencer la broderie.

Chapitre 2 : Didacticiel de broderie

Ce chapitre décrit, dans l'ordre, les opérations de broderie de base, de la mise sous tension de la machine jusqu'à la fin de la broderie, en passant par la broderie d'un motif. Respectez les procédures du didacticiel pour broder un motif et maîtriser le fonctionnement de cette machine à broder.

Chapitre 3 : Autres procédures de base

Ce chapitre fournit des explications sur des opérations autres que celles décrites dans le chapitre 2 (comme la broderie d'un motif comportant onze couleurs ou plus) et sur d'autres opérations nécessaires, telles que le changement d'une aiguille.

À lire pour toute information supplémentaire

Chapitre 4 : Réglages de broderie

Ce chapitre contient une description des différents réglages de broderie qui simplifient l'édition de motifs.

Chapitre 5 : Sélection/Édition/Mise en mémoire des motifs

Ce chapitre fournit des détails sur la sélection, l'édition et la mise en mémoire de motifs de broderie.

Chapitre 6 : Réglages de base et fonction d'aide

Ce chapitre décrit comment utiliser la touche des réglages et la touche de guide de fonctions de la machine. Il fournit également des détails sur la modification des réglages de base de la machine à broder et sur l'affichage des opérations sur l'écran à cristaux liquides.

Chapitre 7 : Annexe

Ce chapitre contient une description des techniques des différentes opérations de broderie, donne des conseils pour créer de belles broderies et propose des détails sur les procédures de maintenance et les mesures correctives à prendre en cas de problème.

Recherche d'information

■ Recherche dans le manuel

Par titre

Relevez la description à gauche pour le contenu de chaque chapitre, puis reportez-vous à la table des matières.

Par mot-clé

Effectuez votre recherche dans l'index, à la fin de ce manuel. Recherchez le mot-clé souhaité, puis reportez-vous à la page indiquée.

Par écran

Les tableaux des pages 70 à 79 proposent une description des touches et d'autres renseignements qui apparaissent sur les écrans principaux. Pour plus de détails, reportez-vous à la page indiquée.

Par condition

Plusieurs conditions possibles et les opérations correspondantes sont décrites à la page 80. Pour plus de détails, reportez-vous à la page indiquée.

■ Recherche sur la machine

Cette machine est équipée d'une fonction d'aide.

Exécution d'une opération

Appuyez sur la touche du guide de fonctions de la machine, puis vérifiez l'information souhaitée. (Reportez-vous à « Utilisation de la touche de guide de fonctions de la machine » à la page 235.)

Table des matières

Introduction	1
INSTRUCTIONS DE SÉCURITÉ IMPORTANTES ...	1
Contrat de licence	5
Étiquettes d'avertissement	6
Structure et fonctions de la machine	7
Machine à broder à dix aiguilles	7
Différences avec les machines à aiguille unique.....	8
Autres fonctions	9
Fonctions disponibles.....	12
Organisation du manuel	13
À lire avant utilisation	13
À lire pour toute information supplémentaire	13
Recherche d'information	13
Chapitre1 PRÉPARATIFS	17
Noms des pièces de la machine et leur fonction	18
Vue avant.....	18
Vue latérale droite/arrière.....	19
Panneau de commande.....	19
Accessoires	20
Accessoires fournis.....	20
Accessoires inclus par pays ou région	21
Accessoires en option.....	22
Installation de la machine.....	24
Précautions d'installation et de transport	24
Emplacement d'installation	25
Installation de la machine	26
Retrait des plaques de fixation.....	27
Réglage de la position du panneau de commande.....	27
Préparation de l'unité guide-fil	28
Préparation du support de bobines	29
Fixation du support du cadre de broderie	30
Chapitre2 DIDACTICIEL DE BRODERIE	31
Précautions d'utilisation	32
Précautions relatives à l'alimentation électrique	32
Précautions relatives aux aiguilles	33
Vérification de l'aiguille	33
Précautions relatives à la canette.....	33
Recommandations relatives au fil supérieur.....	34
Recommandations relatives au tissu	34
Recommandations relatives à l'écran	34
Procédures de base.....	35
1. Installation de la canette	36
Retrait du compartiment à canette.....	36
Installation de la canette.....	36
Installation du boîtier de la canette.....	37
2. Mise sous tension de la machine.....	38
Installation de la machine pour la première fois	39
Écrans	40
Aperçu des écrans	41
3. Sélection d'un motif de broderie	43
Sélection d'un motif de broderie	44
4. Édition du motif de broderie.....	45
5. Affichage de l'aperçu de l'image	46
Vérification d'une image d'aperçu.....	46
6. Mise en place du tissu dans le cadre de broderie.....	48
Mise en place du tissu dans le cadre de broderie.....	48
7. Fixation du cadre de broderie sur la machine.....	50
Fixation du cadre de broderie.....	50
Passage à l'écran de réglages de broderie.....	52
8. Spécification des réglages de broderie	53
9. Vérification de la zone de broderie.....	54
Arrêt provisoire de la vérification de la zone.....	54
Passage à l'écran de broderie.....	54
10. Enfilage supérieur	55
Vérification des barres à aiguilles et des couleurs de fil.....	55
Enfilage supérieur	57
Enfilage de l'aiguille	61
11. Broderie	64
Broderie.....	64
Interruption de la broderie	66
12. Retrait du cadre de broderie et du tissu	68
Retrait du cadre de broderie	68
Retrait du tissu	68
13. Mise hors tension de la machine	69
Guide de référence rapide relatif à l'écran	70
Affichages des touches.....	70
Écran de sélection des types de motifs	71
Écran de liste des motifs.....	72
Écran de modification de motifs.....	73
Écran de réglages de broderie	75
Écran de broderie	78
Renseignements utiles	80
Termes techniques :	80
Motifs :	80
Broderie :	80
Fonctions utiles de connexion externe	81
Fonctionnement de la souris USB	83
Chapitre3 AUTRES PROCÉDURES DE BASE	85
Remplacement de l'aiguille	86
Remplacement de l'aiguille	86
Utilisation correcte des cadres de broderie	88
Supports de cadre de broderie	88
Que faire lorsque le remplacement du cadre de broderie s'avère difficile	88
Types de cadres de broderie/supports de cadre et applications	89
Application de renfort thermocollant (support) sur le tissu.....	92
Mise en place du tissu	93
Mise en place du tissu dans les très grands/grands cadres de broderie.....	93
Utilisation de la feuille de broderie.....	94
Grandes/petites pièces de tissu	95
Position et déplacement du cadre de broderie... ..	96
Changement de la position de broderie	98
Réglage de l'angle	99
Alignement de la position de broderie	102
Affichage du tissu pour aligner le positionnement de la broderie.....	102
Utilisation de la caméra intégrée	105
Utilisation de la vignette de positionnement de broderie incluse.....	108
Modification des couleurs de fils à l'écran.....	110
Broderie d'un motif comportant onze couleurs ou plus	112
Vérification de la nécessité du changement des bobines de fil	113
Changement des bobines de fil avec des motifs comportant onze couleurs ou plus.....	114
Message de changement des bobines de fil et indicateurs de bobines de fil.....	114

Changement aisé des bobines de fil	115
En cas de cassure du fil ou d'épuisement du fil de la canette en cours de broderie.....	116
En cas de cassure du fil supérieur.....	116
En cas de cassure ou d'épuisement du fil de la canette	118
Broderie à partir du début ou du milieu du motif.....	119
Reprise de la broderie après la mise hors tension de la machine.....	122
Réglage de la tension du fil de la canette et du fil supérieur	124
Réglage de la tension du fil de la canette	124
Réglage de la tension du fil supérieur.....	125

Chapitre4 RÉGLAGES DE BRODERIE 127

Faufilage de broderie.....	128
Création d'une pièce d'appliqué.....	129
Création d'une pièce d'appliqué.....	129
Sélection/gestion de couleurs de fil pour chaque barre à aiguilles (Séquence de couleurs manuelle)	132
Atouts de la séquence de couleurs manuelle.....	132
Spécification de la séquence de couleurs manuelle	132
Utilisation de la séquence de couleurs manuelle	133
Précautions relatives à la séquence de couleurs manuelle.....	133
Réglage automatique du point de chaînette	134
Réglages de la position de départ/fin.....	135
Broderie répétitive d'un motif le long d'une diagonale.....	136
Broderie de caractères liés	137
Réglage de la vitesse de broderie maximale	139
Arrêt de la machine aux changements de couleur	140
Arrêt de la machine au prochain changement de couleur	140
Spécification de zones d'arrêt avant de broder.....	140
Réglage temporaire de la barre à aiguille	142
Broderie ininterrompue (monochrome)	142
Réglages de la barre à aiguille réservée et de la vitesse de broderie	143

Chapitre5 SÉLECTION/ÉDITION/MISE EN MÉMOIRE DE MOTIFS 147

Utilisation de la fonction de mémoire	148
Précautions concernant les données de broderie.....	148
À propos des supports USB.....	149
Sélection d'un motif de broderie	150
Sélection générale de motifs	150
Motifs de broderie.....	151
Motifs d'encadrement	152
Motifs monogrammes et cadres.....	153
Motifs d'alphabet	155
Motifs d'alphabet décoratif	158
Enregistrement de motifs de broderie dans la mémoire de la machine.....	160
Enregistrement de motifs de broderie sur un support USB ou une carte SD.....	161
Enregistrement de motifs de broderie dans l'ordinateur	161
Connexion du support USB à l'aide des pinces pour cordon USB fournies.....	163
Récupération de motifs de la mémoire de la machine.....	164
Rappel de motifs depuis un support USB ou une carte SD	165
Rappel de motifs depuis l'ordinateur.....	166
Enregistrement de motifs de broderie depuis une source mémoire vers une autre	168
Envoi de motifs de broderie depuis un ordinateur vers la machine (fonction Link (Lien))	169

Opérations disponibles avec la fonction Link (Lien).....	169
Broderie à l'aide de la fonction Link (Lien)	170
Désactivation de la fonction Link (Lien).....	173

Modification du motif de broderie (écran de modification de motifs)

174	174
Agrandissement de l'image du motif à l'écran	174
Combinaison de motifs.....	174
Sélection du motif à éditer.....	175
Regroupement d'une sélection de plusieurs motifs	176
Déplacement d'un motif.....	176
Positionnement du motif à l'horizontale	177
Modification de la taille d'un motif (Mode de redimensionnement normal).....	178
Modification de la taille du motif tout en conservant la densité de fil souhaitée (système de calcul de point).....	179
Rotation d'un motif	180
Modification de la disposition d'un caractère	181
Modification de l'espacement des caractères.....	181
Séparation des motifs de caractères combinés	182
Coupure des fils entre les caractères	183
Combinaison de motifs de caractères séparés.....	183
Spécification de texte multicolore	184
Modification de la police de caractères	184
Modification de la police et de la taille de caractères individuels	184
Modification de la densité du fil (ne s'applique qu'aux motifs d'encadrement et caractères sélectionnés).....	185
Changement des couleurs du motif	185
Recherche de nouvelles combinaisons de couleurs à l'aide de la fonction Couleurs aléatoires	187
Tri des couleurs de fil	190
Conception de motifs répétitifs	190
Création d'une table de fils personnalisée	195
Choix d'une couleur dans la table de fils personnalisée.....	197
Enregistrement et rappel de la table des fils personnalisée à l'aide du support USB	198
Copie d'un motif	199
Suppression d'un motif.....	200
Édition de motifs de broderie (écran de réglages de broderie)	201
Rotation de la totalité du motif	201
Modification d'un motif combiné	202
Utilisation de la caméra pour relier des motifs.....	206
Liaison de trois motifs.....	206
Modification du positionnement d'une vignette.....	212
Liaison de motifs pivotés	214
Liaison de motifs par un bord.....	216
Fonction Continuer	218

Chapitre6 RÉGLAGES DE BASE ET FONCTION D'AIDE 219

Utilisation de la touche de réglages	220
Écran de réglages	220
Modification des guides d'affichage	223
Changement des informations de couleur de fils	225
Sélection des informations sur les couleurs de fil avec des données au format « PES »	226
Modification des couleurs d'arrière-plan des onglets ou des motifs de broderie	227
Spécification de la coupure des points sautés/Codes de points sautés « DST » pour la coupure	227
Suppression de points courts	228
Spécification de la longueur de fil restante	228
Modification de la distance de faufilage de la broderie.....	229
Sélection du « Mode Éco » ou du « Mode de prise en charge de l'arrêt ».....	229
Modification des paramètres d'économiseur d'écran	229
Réglage de l'écran d'ouverture	231
Spécification du réglage du voyant lumineux du support de bobine.....	231
Réglage de la luminosité de la lampe LED.....	232

Modification du volume du haut-parleur	232
Définition du capteur de fil	233
Modification de la forme du curseur en cas d'utilisation d'une souris USB.....	233
Modification des unités de mesure	234
Réglage de la luminosité de l'écran	234
Modification de la langue.....	234
Utilisation de la touche de guide de fonctions de la machine.....	235
Consultation des guides de fonctions.....	235
Visionnage d'un didacticiel vidéo	236
Visionnage de vidéos MPEG-4 (MP4)	237

Chapitre7 ANNEXE 239

Couture d'appliqués 240

Couture de motifs d'appliqué	240
Utilisation d'un motif d'encadrement pour créer des appliqués (1)	241
Utilisation d'un motif d'encadrement pour créer des appliqués (2)	242

Broderie de grands motifs (fractionnés)..... 244

Conseils utiles pour l'utilisation

de la machine 247

Vérification de la tension du fil des motifs intégrés	247
Broderie d'un motif aligné sur un repère du tissu.....	248
Table des fils de couleur.....	250
Couleurs des données de broderie Tajima (.dst).....	250

Création de belles broderies 251

Fils	251
Renforts (support)	251
Techniques de mise en place	253
Tableau de compatibilité tissu/stabilisateur.....	254

Installation de la table fournie..... 255

Retrait de la table	257
---------------------------	-----

Motifs de broderie pour le cadre Jumbo en option 258

Utilisation du cadre pour casquettes en option 262

Cadre pour casquettes et accessoires.....	262
Types de casquettes.....	263
Précautions relatives au tissu	264
Préparation du cadre pour casquettes.....	264
Fixation du cadre pour casquettes	269
Installation du support du cadre de broderie	276
Informations complémentaires numérisées	277

Utilisation du bobineur de canette en option ... 279

Précautions	279
Bobineur de canette en option et ses accessoires.....	279
Installation du bobineur de canette en option.....	280
Connexion de l'adaptateur c.a.....	280
Bobinage de la canette	281

Maintenance..... 284

Nettoyage de l'écran à cristaux liquides	284
Nettoyage de la surface de la machine	284
Nettoyage du crochet	284
Nettoyage de la zone environnante de la plaque d'aiguille	285
Nettoyage du boîtier de la canette.....	286
Nettoyage des trajets des fils supérieurs.....	287
Application d'huile sur la machine.....	288
À propos du message de maintenance.....	289

Dépannage 290

Dépannage à l'écran	290
Dépannage.....	291
Messages d'erreur.....	299
Si la machine ne répond pas lorsque vous appuyez sur une touche.....	307

Spécifications 308

Spécifications de la machine à broder	308
---	-----

Mise à niveau du logiciel de votre machine..... 309

Procédure de mise à niveau à l'aide d'un support USB	309
Procédure de mise à niveau à l'aide d'un ordinateur	310
Index.....	311

Chapitre 1

PRÉPARATIFS

Après avoir déballé la machine, reportez-vous tout d'abord à la section « Accessoires » à la page 20 et vérifiez que tous les accessoires de la liste sont inclus. Après avoir vérifié que tous les accessoires sont inclus, la machine à broder peut être installée.

Ce chapitre décrit l'installation de la machine ainsi que les différentes préparations nécessaires avant de commencer la broderie.

Noms des pièces de la machine et leur fonction	18
Vue avant.....	18
Vue latérale droite/arrière	19
Panneau de commande	19
Accessoires	20
Accessoires fournis	20
Accessoires inclus par pays ou région	21
Accessoires en option	22
Installation de la machine	24
Précautions d'installation et de transport.....	24
Emplacement d'installation	25
Installation de la machine	26
Retrait des plaques de fixation	27
Réglage de la position du panneau de commande.....	27
Préparation de l'unité guide-fil	28
Préparation du support de bobines	29
Fixation du support du cadre de broderie	30

Noms des pièces de la machine et leur fonction

Cette section donne le nom des différentes pièces de la machine à broder, ainsi que leur fonction. Avant d'utiliser la machine à broder, lisez attentivement ce qui suit pour vous familiariser avec le nom des pièces.

Vue avant

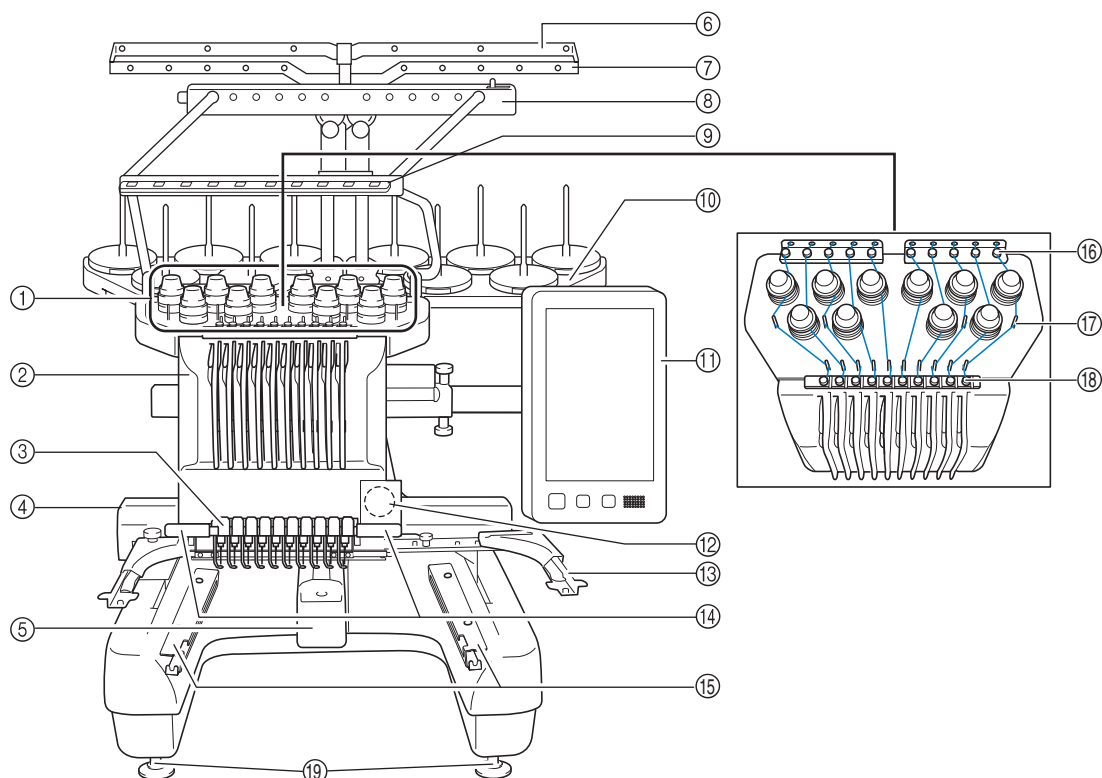

① **Boutons de tension des fils**

Règle la tension des fils.

② **Boîtier de barres à aiguilles**

Se déplace vers la gauche et la droite pour placer l'aiguille en position de broderie.

③ **Guide-fil inférieur**

④ **Chariot**

Fixez le cadre de broderie au chariot. Lorsque vous mettez la machine sous tension ou lorsque vous brodez, le chariot se déplace vers l'avant, l'arrière, la gauche et la droite.

⑤ **Couvercle du crochet/crochet**

Ouvrez le couvercle du crochet puis fixez le compartiment à canette sur le crochet.

⑥ **Guide-fil A**

⑦ **Guide-fil B**

⑧ **Guide-fil C**

⑨ **Guide-fil D**

⑩ **Support de bobines**

Placez 10 bobines de fil pour la broderie.

⑪ **Panneau de commande**

⑫ **Caméra intégrée**

⑬ **Support du cadre de broderie**

⑭ **Lampe LED**

Vous pouvez régler la luminosité de la lampe LED dans l'écran de réglages.

⑮ **Supports de la table**

⑯ **Guide-fil supérieur**

⑰ **Ergots du guide-fil**

⑱ **Guide-fil intermédiaire**

⑲ **Pieds**

Utilisez les pieds pour régler la hauteur de la machine.

Vue latérale droite/arrière

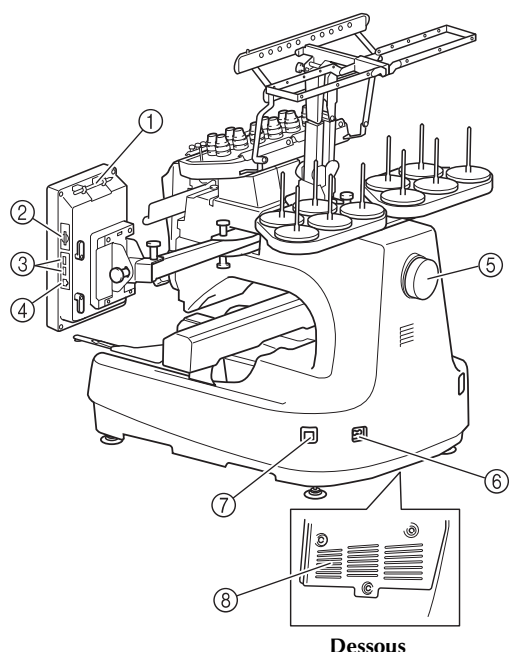

Dessous

- ① **Support du stylet**
Utilisez ce support pour ranger le stylet lorsque vous ne l'utilisez pas.
- ② **Lecteur de carte SD**
Insérez une carte SD dans le lecteur correspondant afin d'importer ou d'exporter des données de motif de broderie.
- ③ **Port USB pour support**
Pour envoyer des motifs du/vers le support USB, branchez directement celui-ci sur le port USB.
- ④ **Port USB pour ordinateur**
Pour importer/exporter des motifs entre un ordinateur et la machine, branchez le câble USB sur le port USB.
- ⑤ **Volant**
Faites tourner le volant pour soulever et abaisser l'aiguille. Veillez à tourner la molette vers l'écran à cristaux liquides (dans le sens inverse des aiguilles d'une montre).
- ⑥ **Prise d'alimentation**
Insérez la fiche du cordon d'alimentation dans la prise correspondante.
- ⑦ **Interrupteur d'alimentation principal**
Utilisez l'interrupteur d'alimentation principal pour mettre la machine sous tension (I) et hors tension (O).
Ne mettez pas la machine sous tension trop vite après l'avoir mise hors tension. Nous vous recommandons d'attendre 5 secondes avant de remettre la machine sous tension.
- ⑧ **Fentes d'aération**

Panneau de commande

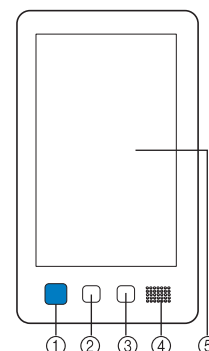

- ① **Touche Marche/Arrêt**
Appuyez sur cette touche pour démarrer ou arrêter la machine. Le voyant lumineux et la couleur de la touche diffèrent selon l'état de fonctionnement de la machine.









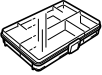
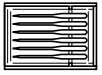

Rouge	:	la machine ne peut pas commencer la broderie
Clignote en vert	:	la machine peut commencer à broder
Vert	:	la machine est en train de broder
Clignote en orange	:	la machine est prête à couper le fil
Off	:	la machine est hors tension
- ② **Bouton « Coupure de fils »**
Appuyez sur cette touche pour couper le fil supérieur et le fil de la canette.
- ③ **Bouton d'enfilage automatique de l'aiguille**
Appuyez sur ce bouton pour enfiler l'aiguille.
- ④ **Haut-parleur**
- ⑤ **Écran à cristaux liquides (écran tactile)**
Les touches apparaissant sur l'écran tactile permettent de sélectionner et d'éditer des motifs et de confirmer divers renseignements.













Accessoires













Les accessoires ci-dessous sont fournis avec la machine. Veillez à utiliser les accessoires conçus pour cette machine.

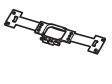
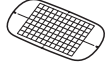

Accessoires fournis

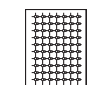
Une fois l'emballage ouvert, vérifiez que les accessoires suivants s'y trouvent. Si un élément manque ou est endommagé, contactez votre revendeur Brother agréé.

	Nom de la pièce	
	Réf.	
1. 	Boîte à accessoires	XC6482-051
2. 	Jeu d'aiguilles × 2	XC6469-001
3. 	Canette préremplie × 6	XC6368-051
4. 	Filet à bobine × 10	S34455-000
5. 	Coupe-fil	XF4967-001
6. 	Ciseaux	XF2052-001
7. 	Pincés	XC6542-051
8. 	Styler	XA9940-051
9. 	Enfileur	XE8362-001
10. 	Outil de remplacement d'aiguille	XF0793-001
11. 	Cale d'épaisseur de la plaque à aiguille	XC6499-151
12. 	Cale d'épaisseur (sur la machine)	XF1978-001

	Nom de la pièce	
	Réf.	
13. 	Tournevis Phillips	XC6543-051
14. 	Tournevis standard	X55468-051
15. 	Tournevis Allen	XC5159-051
16. 	Tournevis soudé	XC6545-051
17. 	Tournevis en forme de disque	XC1074-051
18. 	Clé à molette 13 mm × 10 mm	XC6159-051
19. 	Graisseur	XZ0206-051 XG3677-001 (pour l'Europe et la Turquie)
20. 	Brosse de nettoyage	X59476-051
21. 	Poids (L)	XC5974-151
22. 	Pince pour cordon USB × 2	XE8396-002
23. 	Support pour bobine × 10	XC7134-051
24. 	Couvercle de bobine × 10	130012-054

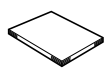
	Nom de la pièce	
	Réf.	
25.		Câble USB XD1851-051
26.		Cadre de broderie (très grand) 200 mm (H) × 360 mm (L) (7-7/8" / pouces (H) × 14" / pouces (L)) PRPH360 (Continent américain) PRPH360:XE8421-001 (Autre région)
27.		Cadre de broderie (grand) 130 mm (H) × 180 mm (L) (5-1/8" / pouces (H) × 7-1/8" / pouces (L)) PRH180 (Continent américain) PRH180 : XC6285-052 (Autre région)
28.		Cadre de broderie (moyen) 100 mm (H) × 100 mm (L) (4" / pouces (H) × 4" / pouces (L)) PRH100 (Continent américain) PRH100 : XC6286-052 (Autre région)
29.		Cadre de broderie (petit) 40 mm (H) × 60 mm (L) (1-1/2" / pouces (H) × 2-3/8" / pouces (L)) PRH60 (Continent américain) PRH60 : XC6287-052 (Autre région)
30.		Feuille de broderie (très grande) 200 mm (H) × 360 mm (L) (7-7/8" / pouces (H) × 14" / pouces (L)) XE7158-101
31.		Feuille de broderie (grande) 130 mm (H) × 180 mm (L) (5-1/8" / pouces (H) × 7-1/8" / pouces (L)) XC5721-051
32.		Feuille de broderie (moyenne) 100 mm (H) × 100 mm (L) (4" / pouces (H) × 4" / pouces (L)) XC5759-051
33.		Feuille de broderie (petite) 40 mm (H) × 60 mm (L) (1-1/2" / pouces (H) × 2-3/8" / pouces (L)) XC5761-051
34.		Feuilles de vignettes de positionnement de broderie SAEPS2 (Continent américain) EPS2 : XF0763-001 (Autre région)
35.		Support du cadre de broderie A (avec cache coins blancs) XE7374-001
36.		Support du cadre de broderie B (avec cache coins gris clair) XE7376-001
37.		Manuel d'instructions Ce manuel
38.		Guide de référence rapide XG5986-001

	Nom de la pièce	
	Réf.	
39.		Guide de motifs de broderie XG5991-001
40.		Table PRWT1 (Continent américain) PRWT1 : XE8417-101 (Autre région)
41.		Cordon d'alimentation Consultez votre revendeur Brother agréé.





⚠ ATTENTION

- **Veillez à utiliser le cordon d'alimentation fourni avec cette machine. L'utilisation de tout autre cordon d'alimentation risque de provoquer des dégâts.**

📖 Mémo



- Le stylet fourni peut être stocké dans le support de stylet situé à l'arrière du panneau de commande. Reportez-vous à la page 19.

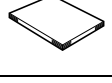
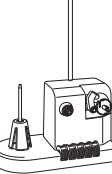





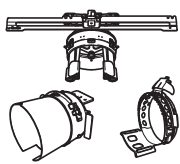

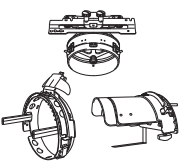
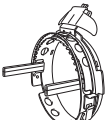
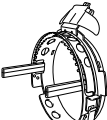
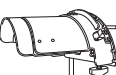
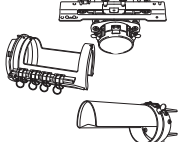
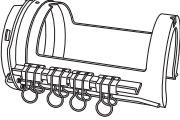
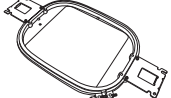
Accessoires inclus par pays ou région

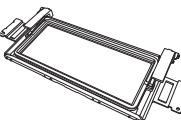

	Nom de la pièce	
	Réf.	
1.		Cadre de numérisation XG5300-001 (Continent américain)
2.		Aimant × 6 XF9325-001 (Continent américain)
3.		Dispositif d'espacement des aiguilles (en supplément) XC6499-151 (Continent américain)
4.		Jeu de cadre de numérisation PRSCANFKIT1 (Europe)
5.		Guide de motifs de broderie XG5993-001
6.		Ensemble bobineur de canette (Reportez-vous à page 279.) PRBW1

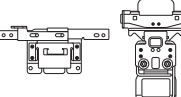

Accessoires en option

Les éléments suivants sont des accessoires en option vendus séparément.

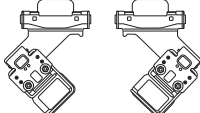
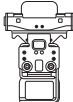
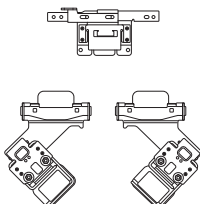
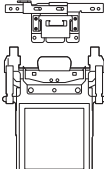
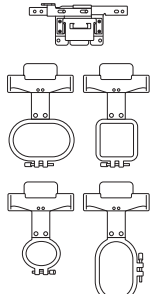
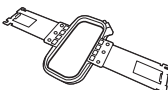
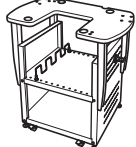
	Nom de la pièce	
	Réf.	
1.		<p>Jeu de cadres larges pour casquettes (reportez-vous à page 262).</p> <p>PRPCF1 (Continent américain) PRPCF1 : XE8408-201 (Autre région)</p>
2.		<p>Cadre large pour casquettes 60 mm (H) × 360 mm (L) (2-3/8" / pouces (H) × 14" / pouces (L))</p> <p>PRPCFH4 (Continent américain) PRPCFH4 : XE8424-001 (Autre région)</p>
3.		<p>Ensemble de cadre pour casquettes avancé 2</p> <p>PRCF3 (Continent américain) PRCF3 : XE2158-201 (Autre région)</p>
4.		<p>Cadre pour casquettes avancé 2 60 mm (H) × 130 mm (L) (2-3/8" / pouces (H) × 5-1/8" / pouces (L))</p> <p>PRCFH3 (Continent américain) PRCFH3 : XE2162-001 (Autre région)</p>
5.		<p>Cadre pour casquettes avancé 50 mm (H) × 130 mm (L) (2" / pouces (H) × 5-1/8" / pouces (L))</p> <p>PRCFH2 (Continent américain) PRCFH2 : XC7610-052 (Autre région)</p>
6.		<p>Dispositif d'assemblage</p> <p>PRCFJ2 (Continent américain) PRCFJ2 : XC7611-052 (Autre région)</p>
7.		<p>Jeu de cadres cylindriques</p> <p>PRCL1 (Continent américain) PRCL1 : XE2166-001 (Autre région)</p>
8.		<p>Cadre cylindrique 80 mm (H) × 90 mm (L) (3" / pouces (H) × 3-1/2" / pouces (L))</p> <p>PRCLH1 (Continent américain) PRCLH1 : XE2170-001 (Autre région)</p>
9.		<p>Cadre pour quilting (courtepointe) 200 mm × 200 mm (7-7/8" / pouces × 7-7/8" / pouces)</p> <p>PRPQF200 (Continent américain) PRPQF200 : XE8411-001 (Autre région)</p>

	Nom de la pièce	
	Réf.	
10.		<p>Cadre pour bordures 100 mm (H) × 300 mm (L) (4" / pouces (H) × 11-3/4" / pouces (L))</p> <p>PRPBF1 (Continent américain) PRPBF1 : XE8414-001 (Autre région)</p>
11.		<p>Cadre Jumbo 360 mm (H) × 360 mm (L) (14" / pouces (H) × 14" / pouces (L))</p> <p>PRPJF360 (Continent américain) PRPJF360 : XE8405-301 (Autre région)</p>
12.		<p>Ensemble de cadres ronds</p> <p>PRPRFK1 (Continent américain) PRPRFK1 : XE8402-001 (Autre région)</p>
13.		<p>Cadre rond (Ø100 mm (4" / pouces))</p> <p>PRPRF100 (Continent américain) PRPRF100 : XE8427-001 (Autre région)</p>
14.		<p>Cadre rond (Ø130 mm (5" / pouces))</p> <p>PRPRF130 (Continent américain) PRPRF130 : XE8430-001 (Autre région)</p>
15.		<p>Cadre rond (Ø160 mm (6" / pouces))</p> <p>PRPRF160 (Continent américain) PRPRF160 : XE8433-001 (Autre région)</p>
16.		<p>Support du cadre de broderie C (avec cache coins gris foncé)</p> <p>PRPARMC (Amériques) PRPARMC : XE8436-001 (Autre région)</p>
17.		<p>Cadre plat 200 mm (H) × 300 mm (L) (7-7/8" / pouces (H) × 11-3/4" / pouces (L))</p> <p>PRF300 (Continent américain) PRF300 : XE2086-001 (Autre région)</p>
18.		<p>Cadre de broderie (très grand) 200 mm (H) × 300 mm (L) (7-7/8" / pouces (H) × 11-3/4" / pouces (L))</p> <p>PRH300 (Continent américain) PRH300 : XC6284-052 (Autre région)</p>
19.		<p>Ensemble de cadres à clip S droit 24 mm (H) × 45 mm (L) (7/8" / pouces (H) × 1-3/4" / pouces (L))</p> <p>PRCLP45B (Continent américain) PRCLP45B : XF2251-001 (Europe) PRCLP45B : XF2252-001 (Autre région)</p>

	Nom de la pièce	
	Réf.	
20.		Cadres à clip S gauche et droit 24 mm (H) × 45 mm (L) (7/8" / pouces (H) × 1-3/4" / pouces (L)) PRCLP45LR (Continent américain) PRCLP45LR : XF2255-001 (Europe) PRCLP45LR : XF2256-001 (Autre région)
21.		Cadre à clip S droit 24 mm (H) × 45 mm (L) (7/8" / pouces (H) × 1-3/4" / pouces (L)) PRCLP45S (Continent américain) PRCLP45S : XF2269-001 (Europe) PRCLP45S : XF2268-001 (Autre région)
22.		Ensemble de cadres à clip S gauche et droit 24 mm (H) × 45 mm (L) (7/8" / pouces (H) × 1-3/4" / pouces (L)) PRCLP45LRD (Continent américain) PRCLP45LRD : XF2270-001 (Europe) PRCLP45LRD : XF2272-001 (Autre région)
23.		Ensemble de cadres à clip M 100 mm (H) × 100 mm (L) (4" / pouces (H) × 4" / pouces (L)) PRCLPM1 (Continent américain) PRCLP100B : 115D02E000B (Europe) PRCLPM1AP : 115D02E700B (Autre région)
24.		Jeu de cadres compacts 70 : 41 mm (H) × 70 mm (L) (1-5/8" / pouces (H) × 2-3/4" / pouces (L)) 50 : 50 mm (H) × 50 mm (L) (2" / pouces (H) × 2" / pouces (L)) 44 : 38 mm (H) × 44 mm (L) Orientation portrait : 33 mm (H) × 75 mm (L) (1-5/16" / pouces (H) × 2-15/16" / pouces (L)) PRHCK1 (Continent américain) PRSFK1 : 115D02E000A (Europe) PRHCK1AP : 115D02E700A (Autre région)
25.		Cadre à broder pour manche 200 mm (H) × 70 mm (L) (7-7/8" / pouces (H) × 2-3/4" / pouces (L)) PRHSL200 (Continent américain) PRHSL200 : 115D02E000C (Europe) PRHSL200AP : 115D02E700C (Autre région)
26.		Table et rangement PRNSTD2 (Continent américain) VRPRNSTD : 115Z05E0005 (Europe) VRPRNSTD : 115Z05E7005 (Autre région)
27.		Canette métallique 100376-051
28.		Poids (S) XC6631-051

	Nom de la pièce	
	Réf.	
29.		Souris USB XE5334-101
30.		Feuilles de vignettes de positionnement de broderie SAEPS2 (Continent américain) EPS2:XF0763-001 (Autre région)

**Remarque**

- Consultez votre revendeur Brother agréé le plus proche pour une liste complète des accessoires en option et des cartes de broderie disponibles pour votre machine.

**Mémo**

- Utilisez toujours les accessoires recommandés pour cette machine.
- Toutes les spécifications sont correctes à la date d'impression de ce document. Certaines spécifications peuvent être modifiées sans préavis.

Installation de la machine

Cette section décrit les procédures d'installation de la machine. Si la machine n'est pas installée correctement, elle risque de vibrer ou de fonctionner bruyamment et vous ne pourrez pas broder convenablement. Un support de broderie en option est également disponible.

Précautions d'installation et de transport

⚠ ATTENTION

- La température ambiante d'utilisation doit se situer entre 5 °C et 40 °C. Si la machine est utilisée dans un environnement trop froid ou trop chaud, elle risque de ne pas fonctionner correctement.
- N'utilisez pas la machine dans un endroit exposé aux rayons directs du soleil, sinon elle risque de ne pas fonctionner correctement.
- Installez la machine en veillant à ce que ses quatre pieds réglables reposent complètement sur la surface du bureau ou de la table afin qu'elle soit de niveau.
- Ne placez aucun objet sous la machine à broder qui pourrait obturer les fentes d'aération qui se trouvent à l'arrière, en bas de la machine, car le moteur pourrait surchauffer et provoquer un incendie ou endommager la machine.
- La machine pèse environ 42,5 kg (94 livres). Le transport et l'installation de la machine à broder doivent être effectués par deux personnes.
- Lorsque vous transportez la machine, veillez à la soulever avec l'aide d'une autre personne par le bas aux emplacements indiqués (①). Si vous ne soulevez pas la machine aux endroits indiqués, vous risquez de l'endommager ou de la faire tomber et de vous blesser.

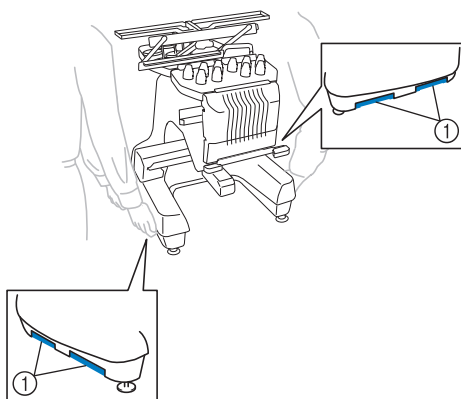

- En cas d'orage, mettez la machine hors tension et débranchez son cordon d'alimentation. Les orages peuvent provoquer un dysfonctionnement de la machine.
- Ne branchez pas le cordon d'alimentation de la machine tant que vous n'avez pas terminé l'installation, sinon vous risquez de vous blesser si vous appuyez malencontreusement sur le bouton « Marche/Arrêt » et si la machine commence à broder.
- Lorsque vous lubrifiez la machine, portez des lunettes et des gants de protection pour éviter tout contact entre la graisse ou l'huile et vos yeux ou votre peau. Ne mettez pas d'huile ni de graisse dans la bouche. Gardez l'huile et la graisse hors de portée des enfants.
- Lorsque vous fixez ou retirez un cadre de broderie ou tout autre accessoire fourni, ou lorsque vous effectuez l'entretien de la machine, veillez à ne pas vous heurter à celle-ci.

Emplacement d'installation

Installez la machine dans un endroit répondant aux conditions suivantes.

- Placez-la à au moins 50 mm (2" / pouces) du mur
- Prévoyez un espace suffisant autour de la machine
- Ne placez aucun objet dans le champ de déplacement du cadre de broderie
- Installez-la à proximité d'une prise électrique
- Utilisez une surface stable et de niveau, telle qu'un bureau ou une table
- Cette surface doit résister au poids de la machine (environ 42,5 kg (94 livres))
- Prévoyez un espace libre autour des fentes d'aération qui se trouvent à l'arrière, en bas de la machine

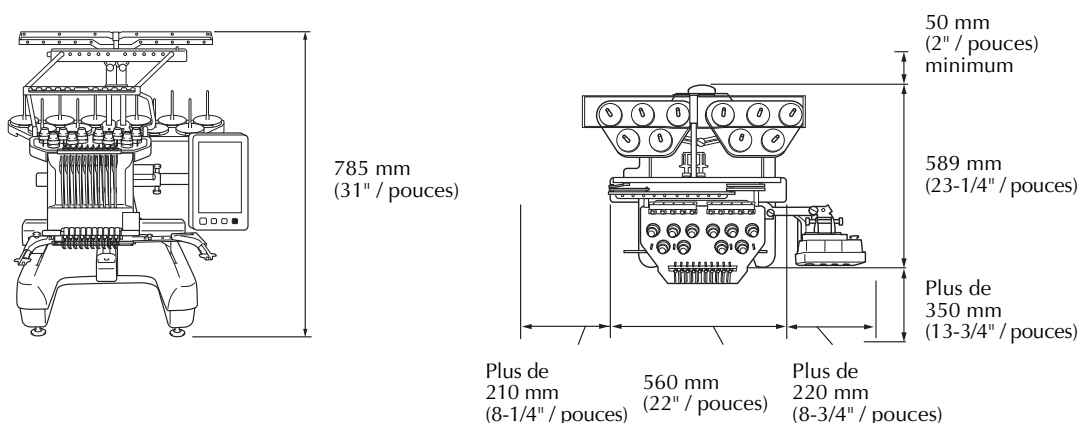

⚠ ATTENTION

- Pour éviter tout endommagement ou dysfonctionnement de la machine, ne l'installez pas dans un endroit exposé aux conditions suivantes :

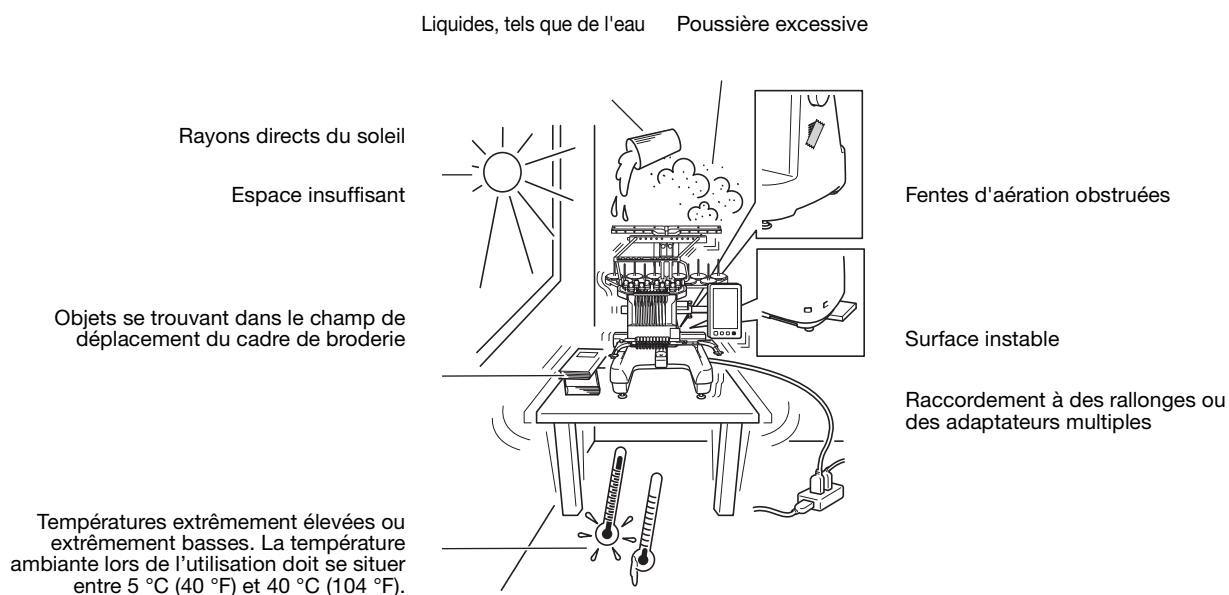

Remarque

- Pour votre sécurité : La machine pèse environ 42,5 kg (94 livres). Ne la posez pas sur une table ou un bureau instable.

Installation de la machine

Lorsque vous installez la machine, réglez les pieds de façon à ce qu'elle soit stable.

- 1 Vérifiez que tous les adhésifs et matériaux d'emballage sont retirés de la machine.
- 2 Installez la machine en veillant à laisser suffisamment d'espace autour d'elle.

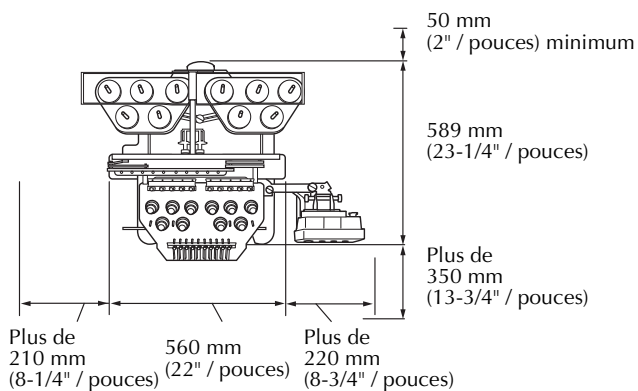

- 3 Réglez les pieds de sorte que la machine soit stable.

Utilisez la clé fournie pour desserrer le contre-écrou du pied que vous souhaitez régler.

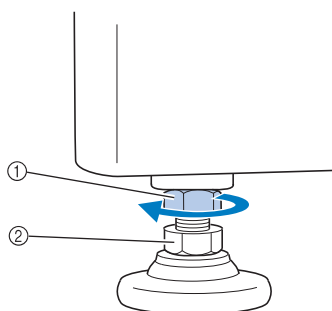

- Vous pouvez faire pivoter le pied.

- 4 Utilisez la clé fournie pour tourner l'écrou du pied réglable.

Tournez dans le sens ① pour élever le pied; tournez dans le sens ② pour l'abaisser.

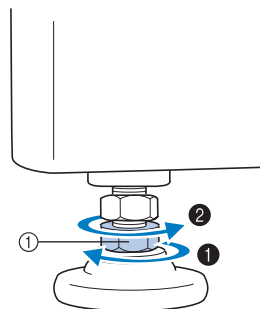

- Réglez les quatre pieds de sorte qu'ils reposent fermement sur le bureau ou la table, et que la machine soit de niveau.

- 5 Une fois les pieds réglés à la hauteur souhaitée, utilisez la clé fournie pour serrer les écrous.

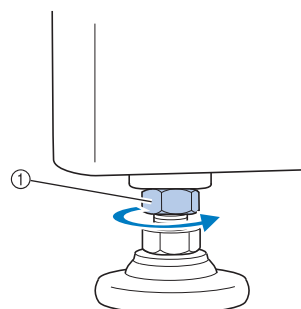

- 6 Appuyez sur chaque coin de la machine à broder pour vérifier sa stabilité.

Si elle est toujours instable, effectuez de nouveau les étapes ③ à ⑤ pour régler les pieds.

Retrait des plaques de fixation

⚠ ATTENTION

- Retirez les plaques de fixation avant de mettre la machine sous tension, sinon cette dernière risque de mal fonctionner.

- Retirez toutes les vis des plaques de fixation à l'aide du tournevis Phillips inclus.

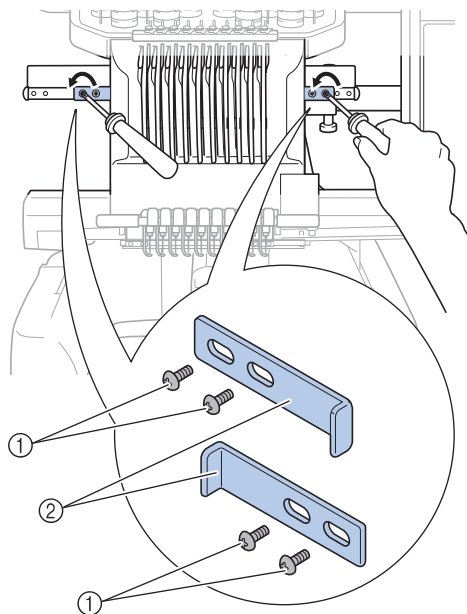

- ① Vis
② Plaques de fixation

📖 Mémo

- Une fois les plaques de fixation retirées, veillez à les conserver pour une utilisation ultérieure. Avant de transporter la machine, consultez votre revendeur Brother agréé.

Réglage de la position du panneau de commande

Réglez l'orientation et l'angle du panneau de commande de façon à pouvoir l'utiliser facilement.

- Desserrez 2 vis à serrage à main pour déplacer le panneau de commande vers l'avant.

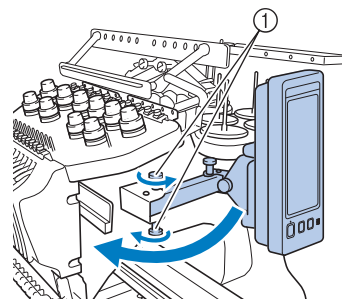

- ① Vis à serrage à main

- Mettez le panneau de commande dans une position d'utilisation aisée, puis resserrez les vis à serrage à main.

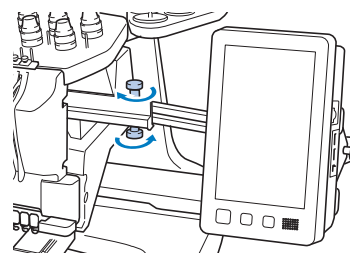

- Réglez l'orientation du panneau de commande.

Desserrez la vis à serrage à main, mettez le panneau de commande dans une position de visibilité confortable, puis resserrez la vis à serrage à main.

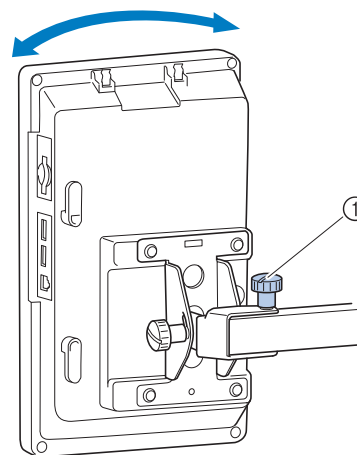

- ① Vis à serrage à main

4 Réglez l'angle du panneau de commande.

Desserrez les deux vis à serrage à main situées derrière le panneau de commande, positionnez celui-ci dans un angle de visibilité confortable, puis resserrez les vis à serrage à main.

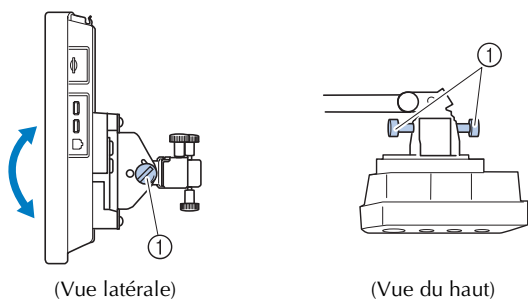

① Vis à serrage à main



Remarque

- Desserrez puis resserrez fermement les cinq vis à serrage à main à l'aide du tournevis en forme de disque fourni.

Préparation de l'unité guide-fil

Relevez les guide-fil.

⚠ ATTENTION

- Pour installer l'unité guide-fil, choisissez la position de barre à aiguilles n° 6 afin d'éviter tout dysfonctionnement de la machine. (Pour le déplacement de la barre à aiguilles, reportez-vous à « Déplacement et enfilage d'une barre à aiguilles sélectionnée » à la page 62.)

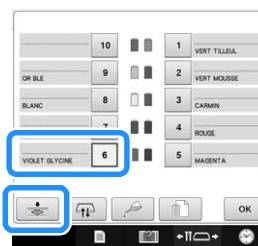

- 1 Desserrez les deux vis à serrage à main qui se trouvent au-dessus du support de guide-fil.

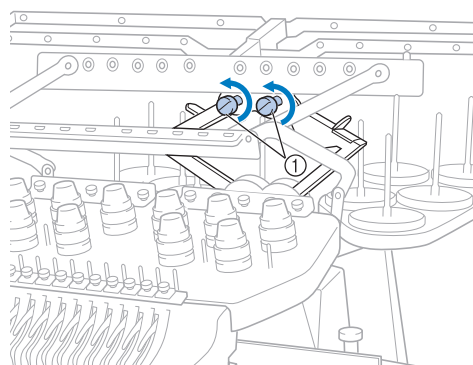

- ① Tournez la vis trois ou quatre fois dans le sens inverse des aiguilles d'une montre pour la desserrer.

- 2 Saisissez les poignées du support de guide-fil et appliquez une poussée vers le milieu.

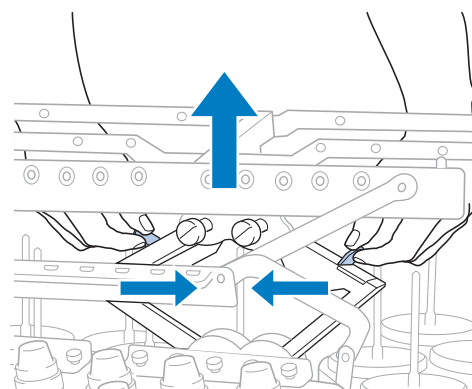

- 3** Une fois le support de guide-fil tendu et le guide-fil dans sa position la plus élevée, resserez les deux vis à serrage à main pour fixer le guide-fil.

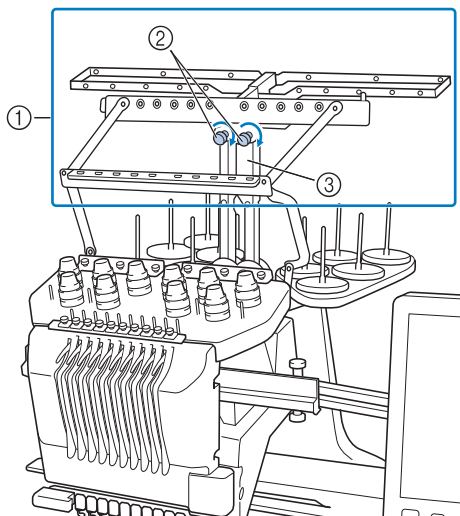

- ① Guide-fil
② Serrez la vis.
③ Support de guide-fil



Remarque

- Si les vis de serrage à main ne sont pas suffisamment desserrées, il sera peut-être difficile de déplacer le support de guide-fil. Ne forcez pas lorsque vous déplacez le support de guide-fil. Veillez à ce que les vis de serrage à main soient suffisamment desserrées avant de déplacer le support.
- Veillez à resserrer suffisamment chaque vis de serrage à main de façon à ce que le support de guide-fil soit fermement maintenu en place.

Préparation du support de bobines

Mettez le support de bobines en place pour la broderie. Utilisez le tournevis en forme de disque fourni.

- 1** Desserrez de deux ou trois tours la vis de serrage à main et dépliez le support de bobines.

Vue arrière

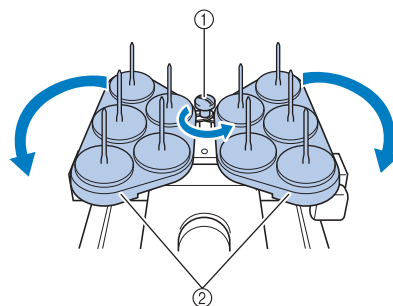

- ① Vis à serrage à main
② Support de bobines

- 2** Une fois le support de bobines écarté au maximum, resserez la vis à serrage à main.

Vue arrière

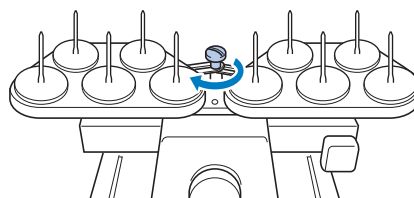

→ Maintenez le support de bobines en position ouverte.

Fixation du support du cadre de broderie

Fixez le support du cadre de broderie au chariot.

1 Utilisez le support de cadre de broderie adapté au cadre de broderie que vous utilisez. (Reportez-vous aux pages suivantes : de la page 88 jusqu'à la page 91.)

2 Retirez les deux vis à serrage à main du support du cadre de broderie.

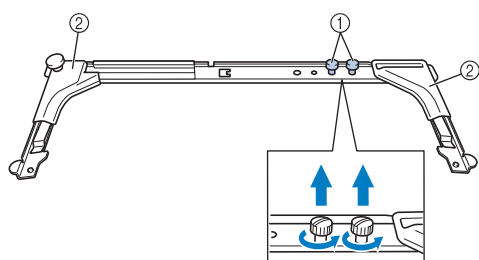

① Vis à oreilles

② Cache-coins

3 Alignez les trous du support du cadre de broderie sur les ergots de la plaque d'assemblage du cadre du chariot.

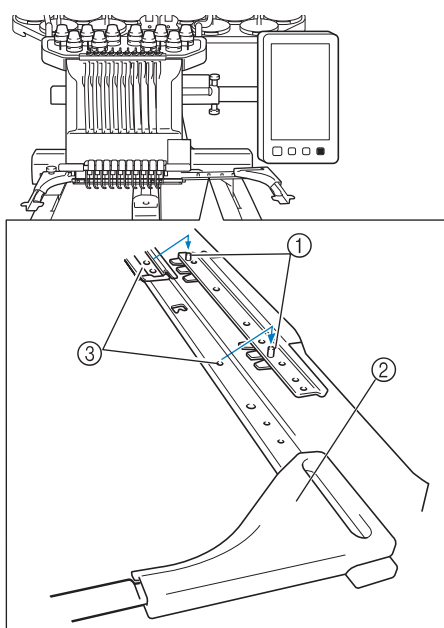

① Ergots de la plaque d'assemblage du cadre

② Cache-coins

③ Trous du support du cadre de broderie



Remarque

• Les cache coins de chaque support de cadre de broderie sont d'une couleur différente.

Support A : Cache coins blancs

Support B : Cache coins gris clair

Support C : Cache coins gris foncé (en option)

4 Fixez le support du cadre de broderie à l'aide des deux vis à serrage à main retirées à l'étape 2.

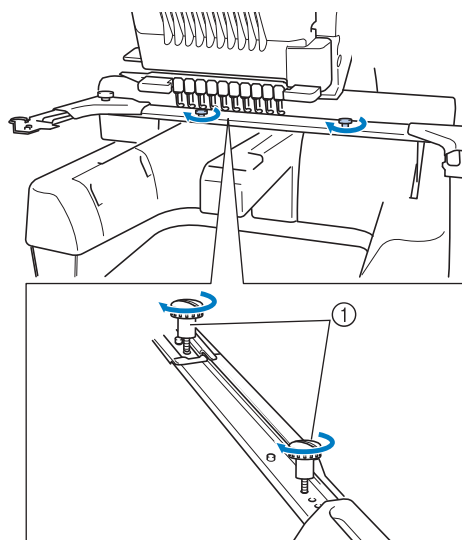

① Vis à oreilles



Remarque

• Serrez fermement les vis à l'aide du tournevis en forme de disque fourni.

• Deux types de supports de cadre de broderie sont fournis avec cette machine. Le support du cadre de broderie A est utilisé avec les quatre cadres de broderie fournis. (Reportez-vous à la section « Utilisation correcte des cadres de broderie » à la page 88 pour la procédure détaillée.)

La préparation de la machine est terminée.

Chapitre 2

DIDACTICIEL DE BRODERIE

Ce chapitre décrit, dans l'ordre, les opérations de broderie de base, de la mise sous tension de la machine jusqu'à la fin de la broderie, en passant par la broderie d'un motif. Respectez les procédures du didacticiel pour broder un motif et maîtriser le fonctionnement de cette machine à broder.

Précautions d'utilisation 32

Précautions relatives à l'alimentation électrique.....	32
Précautions relatives aux aiguilles.....	33
Vérification de l'aiguille.....	33
Précautions relatives à la canette.....	33
Recommandations relatives au fil supérieur.....	34
Recommandations relatives au tissu.....	34
Recommandations relatives à l'écran.....	34

Procédures de base..... 35

1. Installation de la canette 36

Retrait du compartiment à canette.....	36
Installation de la canette.....	36
Installation du boîtier de la canette.....	37

2. Mise sous tension de la machine 38

Installation de la machine pour la première fois.....	39
Écrans.....	40
Aperçu des écrans.....	41

3. Sélection d'un motif de broderie 43

Sélection d'un motif de broderie.....	44
---------------------------------------	----

4. Édition du motif de broderie 45

5. Affichage de l'aperçu de l'image 46

Vérification d'une image d'aperçu.....	46
--	----

6. Mise en place du tissu dans le cadre de broderie..... 48

Mise en place du tissu dans le cadre de broderie.....	48
---	----

7. Fixation du cadre de broderie sur la machine 50

Fixation du cadre de broderie.....	50
Passage à l'écran de réglages de broderie.....	52

8. Spécification des réglages de broderie 53

9. Vérification de la zone de broderie 54

Arrêt provisoire de la vérification de la zone.....	54
Passage à l'écran de broderie.....	54

10. Enfilage supérieur 55

Vérification des barres à aiguilles et des couleurs de fil.....	55
Enfilage supérieur.....	57
Enfilage de l'aiguille.....	61

11. Broderie 64

Broderie.....	64
Interruption de la broderie.....	66

12. Retrait du cadre de broderie et du tissu 68

Retrait du cadre de broderie.....	68
Retrait du tissu.....	68

13. Mise hors tension de la machine 69

Guide de référence rapide relatif à l'écran 70

Affichages des touches.....	70
Écran de sélection des types de motifs.....	71
Écran de liste des motifs.....	72
Écran de modification de motifs.....	73
Écran de réglages de broderie.....	75
Écran de broderie.....	78

Renseignements utiles 80

Termes techniques.....	80
Motifs :.....	80
Broderie :.....	80
Fonctions utiles de connexion externe.....	81
Fonctionnement de la souris USB.....	83

Précautions d'utilisation

Cette section décrit les points nécessaires permettant de garantir l'utilisation correcte de cette machine.

Précautions relatives à l'alimentation électrique

Veillez à respecter les précautions suivantes relatives à l'alimentation électrique.

AVERTISSEMENT

- Utilisez uniquement l'alimentation domestique normale pour alimenter votre machine. L'utilisation d'autres sources d'alimentation pourrait causer des incendies, des chocs électriques ou endommager la machine.
- Assurez-vous que les fiches du cordon d'alimentation sont solidement insérées dans la prise électrique et dans le connecteur de la machine. Sinon, cela pourrait provoquer un incendie ou vous pourriez recevoir un choc électrique.
- N'insérez pas la fiche du cordon d'alimentation dans une prise électrique en mauvais état.
- Si l'une des situations suivantes se présente, mettez la machine à broder hors tension et débranchez le cordon d'alimentation, car vous risqueriez autrement de provoquer un incendie, un choc électrique ou d'endommager la machine :
 - lorsque vous n'êtes pas à proximité de la machine;
 - après avoir utilisé la machine;
 - si une panne d'électricité survient lors de l'utilisation de la machine;
 - si la machine ne fonctionne pas correctement, par exemple, si un branchement est lâche ou coupé;
 - pendant un orage.

ATTENTION

- Utilisez exclusivement le cordon d'alimentation fourni avec cette machine.
- N'utilisez pas de rallonges ni d'adaptateurs multiples sur lesquels d'autres appareils sont déjà connectés pour brancher cette machine, sinon vous risquez de provoquer un incendie ou un choc électrique.
- Ne branchez/débranchez pas le cordon d'alimentation si vous avez les mains mouillées, car vous risqueriez de subir un choc électrique.
- Lorsque vous débranchez le cordon d'alimentation, veillez tout d'abord à mettre la machine hors tension, puis tirez sur la fiche. Si vous tirez sur le cordon, vous risquez de l'endommager ou de provoquer un incendie ou un choc électrique.
- Veillez à ne pas couper, endommager, modifier, plier avec force, tordre ou lier le cordon d'alimentation, ni tirer dessus. Ne placez pas également d'objets lourds sur le cordon ou ne l'exposez pas à la chaleur, car vous risqueriez de l'endommager ou de provoquer un incendie ou un choc électrique. Si le cordon d'alimentation ou sa fiche sont endommagés, cessez d'utiliser la machine et apportez-la à votre revendeur Brother agréé pour la faire réparer avant de continuer à l'utiliser.
- Si vous n'utilisez pas la machine pendant une longue période, débranchez le cordon d'alimentation, car vous risqueriez autrement de provoquer un incendie.
- Lorsque vous n'utilisez pas la machine, mettez l'interrupteur d'alimentation principal hors tension ou retirez la fiche de la prise secteur.
- Débranchez la machine avant d'effectuer une opération d'entretien de la machine ou d'ouvrir un couvercle.

Précautions relatives aux aiguilles

Veillez à respecter les précautions suivantes relatives au choix adéquat de l'aiguille de la machine.

⚠ ATTENTION

- Votre machine est conçue pour utiliser des aiguilles à broder traditionnelles. L'aiguille d'usine recommandée est « HAX 130 EBBR » (Organ). Les aiguilles Schmetz 130/705 H-E peuvent être utilisées en remplacement. Si vous utilisez un autre type d'aiguille, vous risquez de casser l'aiguille ou le fil, d'endommager le dispositif d'enfilage de l'aiguille ou de vous blesser.
- N'utilisez jamais d'aiguilles tordues. Elles peuvent facilement casser et vous blesser.

2

Vérification de l'aiguille

Il est extrêmement dangereux de broder avec une aiguille tordue, elle risque en effet de se casser en cours d'utilisation.

Placez le côté plat de l'aiguille sur une surface plane et vérifiez que la distance entre les deux est régulière. Si l'aiguille est tordue ou si sa pointe est cassée, remplacez-la. (Reportez-vous à la section « Remplacement de l'aiguille » à la page 86.)

■ Aiguille correcte

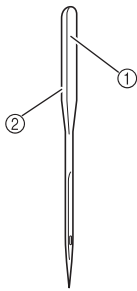

- ① Côté plat
- ② Identification du type d'aiguille

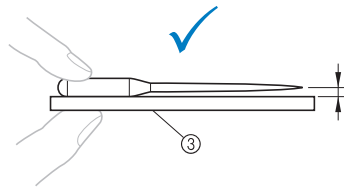

- ③ Surface plane

■ Aiguille incorrecte

Si la distance entre l'aiguille et la surface plane n'est pas régulière, l'aiguille est tordue. N'utilisez pas d'aiguille tordue.

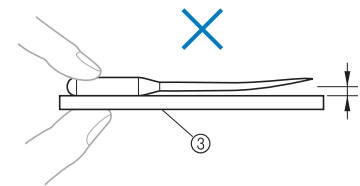

Précautions relatives à la canette

Veillez à respecter les précautions suivantes relatives à la canette.

⚠ ATTENTION

- N'utilisez que des canettes préremplies (Type COATS « L » / « Filaments » TRU-SEW POLYESTER) ou des canettes conçues spécifiquement pour cette machine. Si vous utilisez un autre type de canette, vous risquez de vous blesser ou d'endommager la machine.
- Le fil de la canette doit être correctement bobiné, sinon l'aiguille risque de se casser ou la tension du fil risque d'être incorrecte.
- Lorsque vous bobinez le fil de la canette, n'utilisez que le bobineur de canette en option (reportez-vous à la page 279) et des canettes métalliques (réf. : 100376-053).
- Lorsque vous bobinez la canette, veillez à utiliser du fil de polyester filé ou de coton (entre 74 dtex/2 et 100 dtex/2).

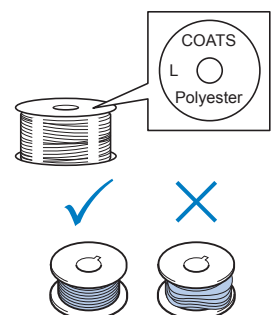

Recommandations relatives au fil supérieur

Veillez à respecter les recommandations suivantes relatives au fil supérieur.



Remarque

- Il est recommandé d'utiliser du fil de broderie de soie ou de polyester (densité 120 x 2 / 135 dtex x 2 / poids 40 (Amériques et Europe) / #50 (Japon)).

Recommandations relatives au tissu

Veillez à respecter les recommandations suivantes relatives au tissu.



Remarque

- Votre machine peut broder du tissu d'une épaisseur maximale de 2 mm (5/64" / pouces). Si vous cousez du tissu plus épais, l'aiguille risque de se tordre ou de casser.
- Lorsque vous brodez des points superposés, l'aiguille perce difficilement le tissu et risque de se tordre ou de casser.
- Appliquez des stabilisateurs sur les tissus fins ou élastiques. (Pour plus d'information, reportez-vous à la section « Application de renfort thermocollant (support) sur le tissu » à la page 92.)
- Lorsque vous brodez sur de grandes pièces de tissu, veillez à ne pas les coincer dans le chariot.

Recommandations relatives à l'écran

Veillez à respecter les recommandations suivantes relatives à l'utilisation de l'écran du panneau de commande.



Remarque

- Touchez uniquement l'écran avec le doigt ou avec le stylet fourni avec la machine. N'utilisez pas de crayon mécanique, de tournevis ni aucun autre objet dur ou pointu. En outre, n'appuyez pas trop fort sur l'écran, car vous risqueriez de l'endommager.

Procédures de base

Cette section décrit les procédures de broderie de base.

Lisez la totalité de la procédure ci-dessous avant d'utiliser la machine à broder.

Étape	Opération	Page de référence du didacticiel	Page de référence des précautions d'utilisation
1	Installez la canette.	p. 36	p. 33
2	Mettez la machine sous tension.	p. 38	p. 32
3	Sélectionnez un motif de broderie.	p. 43	
4	Éditez le motif de broderie.	p. 45	
5	Vérifiez l'aperçu de l'image.	p. 46	
6	Placez le tissu dans le cadre de broderie.	p. 48	p. 34
7	Fixez le cadre de broderie sur la machine.	p. 50	
8	Indiquez les réglages de broderie.	p. 53	
9	Vérifiez la zone de broderie.	p. 54	
10	Procédez à l'enfilage supérieur.	p. 55	p. 34
11	Déverrouillez la machine, puis appuyez sur la touche Marche/ Arrêt pour commencer à broder. (Une fois la broderie terminée, la machine s'arrête automatiquement.)	p. 64	
12	Retirez le cadre de broderie, puis le tissu.	p. 68	
13	Mettez la machine hors tension.	p. 69	

Les opérations permettant de broder le motif sont décrites aux pages suivantes.

Même si vous pouvez continuer à broder sans éditer le motif ni spécifier les réglages de broderie, reportez-vous à la page 174 pour plus de détails sur l'édition des motifs et à la page 127 pour plus de détails sur la spécification des réglages de broderie.

Les tableaux des pages 70 à 79 proposent une description des touches et d'autres renseignements qui apparaissent sur les écrans principaux. Ils sont utiles pour référence rapide.

Vous pouvez consulter les différentes précautions d'utilisation à respecter pendant les procédures de base aux pages 32 à 34. Vous devez respecter ces précautions scrupuleusement pour un bon fonctionnement de la machine. Veillez à les lire attentivement.

1. Installation de la canette

Lorsque vous achetez la machine à broder, seul le compartiment à cassette est installé dans le crochet. Insérez une canette bobinée de fil de broderie. Pour consulter les précautions relatives à la canette, reportez-vous à la page 33.

Remarque



- La machine n'indique pas la quantité de fil restant dans la canette. Avant de commencer à broder, vérifiez que la quantité de fil sur la canette est suffisante pour réaliser le motif.
- Veillez à nettoyer le compartiment à canette à chaque changement de canette. Pour plus de détails sur le nettoyage du compartiment à canette, reportez-vous à la section « Nettoyage du boîtier de la canette » à la page 286.

Retrait du compartiment à canette

1 Ouvrez le couvercle du crochet.

Tirez-le vers vous.

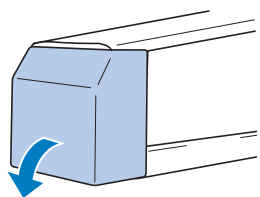

2 Tirez le porte-fil vers vous s'il n'est pas déjà tiré vers l'avant.

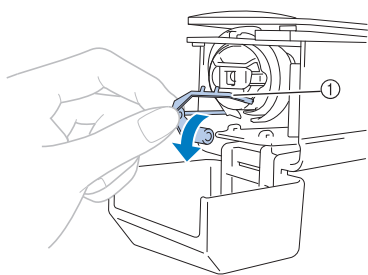

① Porte-fil

Pour accéder facilement au compartiment à canette, tirez le porte-fil vers l'avant.

Mémo



- Le porte-fil est un dispositif permettant de maintenir le fil lorsque vous commencez à broder ou coupez le fil.

⚠ ATTENTION

- Vous ne pouvez déplacer le porte-fil que dans un certain intervalle. Ne le tirez pas trop fort.

3 Saisissez le bouton d'ouverture du compartiment à canette, puis retirez le compartiment.

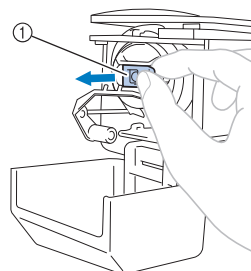

① Bouton d'ouverture

■ Application d'huile sur la machine

Une fois le boîtier de la canette retiré, appliquez de l'huile sur la machine, ainsi que sur la coursière. Pour plus de détails sur l'application d'huile sur la machine, reportez-vous à la section « Application d'huile sur la machine » à la page 288.

Remarque



- Versez une goutte d'huile sur le crochet une fois par jour avant utilisation.

Installation de la canette

Mémo



- Cette machine à broder n'est pas équipée d'un bobineur de canette. Utilisez des canettes déjà pleines (type L).
- Vous pouvez également utiliser le bobineur de canette en option (type autonome) et des canettes métalliques en option. (Reportez-vous aux pages 22 et 279.)

1 Insérez la canette dans le compartiment à canette.

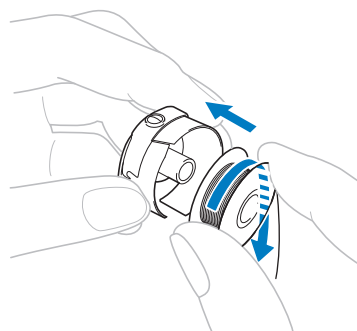



Remarque

- Vérifiez que le fil se déroule de la canette dans le sens des aiguilles d'une montre, comme illustré. Si, une fois la canette installée, le fil se déroule dans le sens opposé, vous ne pouvez pas broder la broderie correctement.

2 Faites passer le fil dans la fente et sous le ressort de réglage de tension.

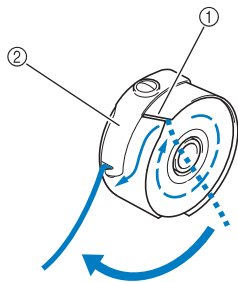

- ① Fente
- ② Ressort de réglage de tension

3 Faites passer le fil d'environ 50 mm (2" / pouces) par l'ouverture du ressort de réglage de tension.

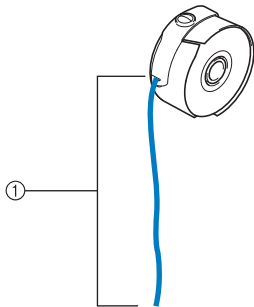

- ① Environ 50 mm (2" / pouces).

Reportez-vous à « Réglage de la tension du fil de la canette » à la page 124 afin de régler la tension du fil de la canette.

Installation du boîtier de la canette

1 Fixez le compartiment à canette sur le crochet.

Insérez le compartiment à canette tout en alignant son onglet sur l'encoche du crochet, comme illustré.

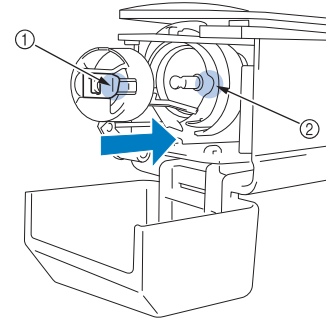

- ① Onglet
- ② Encoche

2 Insérez complètement le compartiment jusqu'à ce qu'il se mette en place.

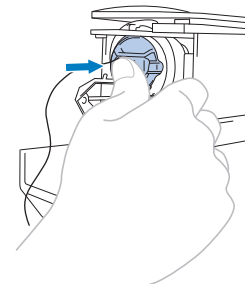

3 Fermez le couvercle du crochet.

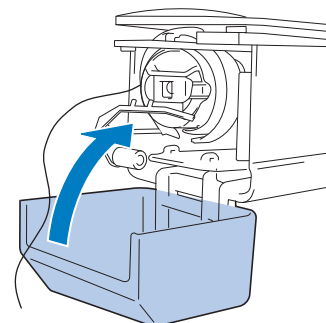

2. Mise sous tension de la machine

Branchez le cordon d'alimentation, puis mettez la machine à broder sous tension. Pour consulter les précautions relatives à l'alimentation, reportez-vous à la page 32.

⚠ ATTENTION

- Veillez à utiliser le cordon d'alimentation fourni avec cette machine. L'utilisation de tout autre cordon d'alimentation risque de provoquer des dégâts.

- 1 Branchez le cordon d'alimentation à la machine.

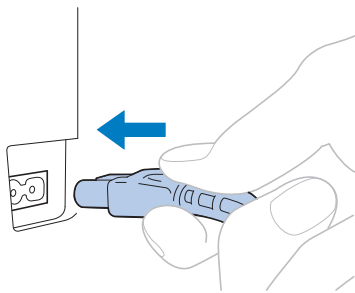

- 2 Insérez la fiche du cordon d'alimentation dans une prise murale traditionnelle.

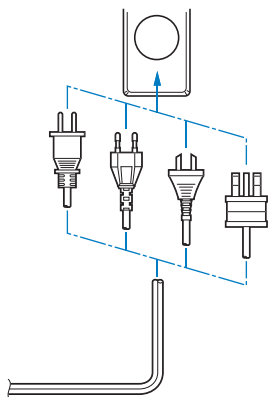

- 3 Mettez l'interrupteur d'alimentation principal situé à l'arrière de la machine en position « I ».

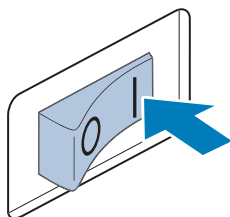

→ L'écran à cristaux liquides s'allume.

- 4 La vidéo de démarrage est lue lors de la mise sous tension de la machine. Appuyez sur n'importe quelle zone de l'écran pour afficher le message ci-dessous.

- 5 Appuyez sur .

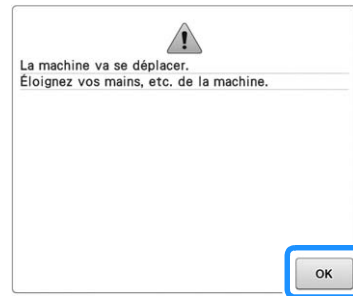

→ L'écran de sélection des types de motifs s'affiche, et le bouton « Marche/Arrêt » devient rouge.

- 6 Le chariot se remet dans sa position initiale.

- Si la barre à aiguilles numéro 1 n'est pas en position de broderie, le boîtier de barres à aiguilles se déplace et la barre numéro 1 se met en position de broderie.

⚠ ATTENTION



- Pour éviter toute blessure, ne placez pas vos mains ni d'autres éléments sur le chariot.

Mémo

- Si vous mettez la machine hors tension en milieu de broderie, elle sauvegarde automatiquement l'emplacement du motif pour s'y repositionner lors de sa prochaine mise sous tension. Vous serez alors invité à continuer la broderie ou à commencer une nouvelle opération. (Reportez-vous à la section « Reprise de la broderie après la mise hors tension de la machine » à la page 122.)

Installation de la machine pour la première fois

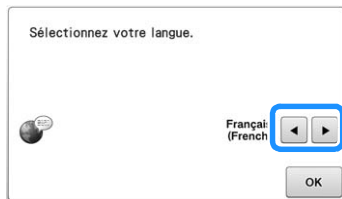

Quand vous mettez la machine sous tension pour la première fois, réglez la langue et l'heure/la date en fonction de votre langue et de l'heure/la date locales. Suivez la procédure ci-dessous quand l'écran de réglages apparaît automatiquement.

- 1 Appuyez sur  ou sur  et sélectionnez votre langue locale.



- 2 Appuyez sur .

→ Le chariot se remet dans sa position initiale.

- 3 L'écran de message apparaît, pour confirmer que vous voulez régler l'heure/la date. Pour régler l'heure/la date, appuyez sur  ; pour annuler le réglage, appuyez sur .

→ L'écran de réglage de l'heure/la date apparaît.

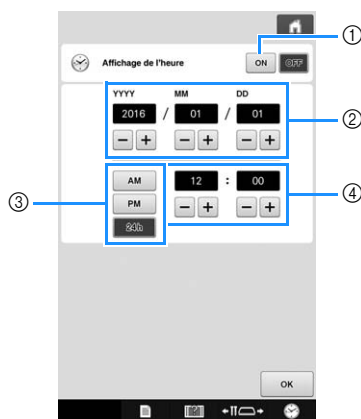

- 1 Appuyez pour afficher l'heure à l'écran.
- 2 Réglez l'année (YYYY), le mois (MM) et la date (DD).
- 3 Choisissez le format 24h ou 12h à afficher.
- 4 Réglez la date actuelle.

- 4 Appuyez sur  pour commencer à utiliser votre machine.







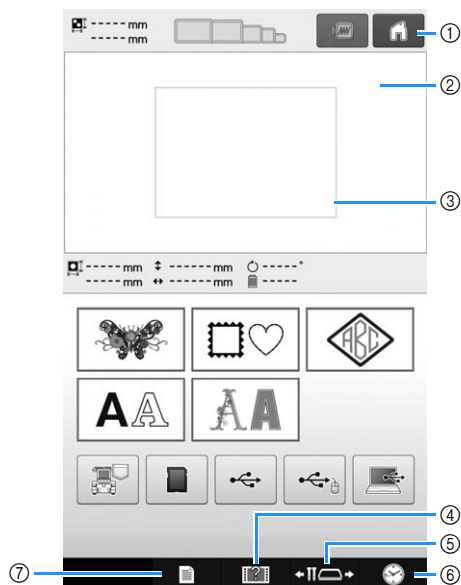

Remarque

- L'heure/la date que vous réglez peut s'effacer si vous ne mettez pas votre machine sous tension pendant une période prolongée.
- Le réglage de l'heure est également disponible en appuyant sur  en bas à droite de l'écran à cristaux liquides.

Écrans

Si la machine est sous tension et si vous avez appuyé sur **OK**, l'écran de sélection du type de motif apparaît. Les opérations décrites ci-dessous sont entrées à l'aide du panneau de commande. Pour consulter les précautions relatives à l'utilisation de l'écran tactile, reportez-vous à la page 34.



N°	Affichage	Nom de la touche	Fonction	Page de référence
①		Touche d'accueil	Appuyez sur cette touche pour annuler toutes les opérations précédemment effectuées et revenir à l'écran initial de sélection du groupe de motifs.	
②	–	Zone d'affichage de motif	Cette zone affiche le motif sélectionné.	p.223
③	–	Ligne de zone de broderie	Indique la zone de broderie disponible dans le cadre de broderie fixé. Vous pouvez indiquer le cadre de broderie, les lignes de quadrillage, ainsi que d'autres réglages d'écran dans l'écran de réglages de la machine.	p.223
④		Touche de guide de fonctions de la machine	Permet de vérifier une fonction de la machine.	p.235
⑤		Touche de déplacement du cadre/de la barre à aiguilles	Cette touche permet de déplacer ou d'enfiler une barre à aiguilles sélectionnée, de positionner le chariot ou d'appliquer de l'huile sur la machine de sorte que le cadre de broderie puisse être retiré ou fixé aisément.	p.62, 88
⑥		Touche d'affichage de l'heure	Appuyez sur cette touche pour régler l'horloge à l'heure locale.	p.39
⑦		Touche de réglages	Cette touche permet de modifier les réglages de la machine à broder.	p.220

* Les touches reprises dans le tableau ci-dessus apparaissent et peuvent être utilisées dans les écrans qui seront décrits ultérieurement.

Aperçu des écrans

Les opérations de base sont présentées ci-dessous.

Dans l'**écran de sélection du type de motif**, sélectionnez un type de motif. (Reportez-vous aux pages 43 et 71.)

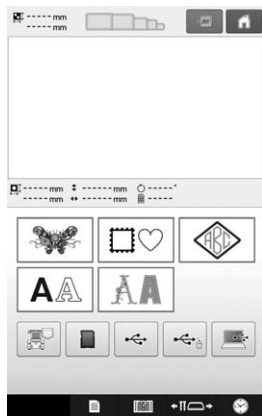

Dans l'**écran de liste des motifs**, sélectionnez le motif. (Reportez-vous aux pages 43 et 72.)

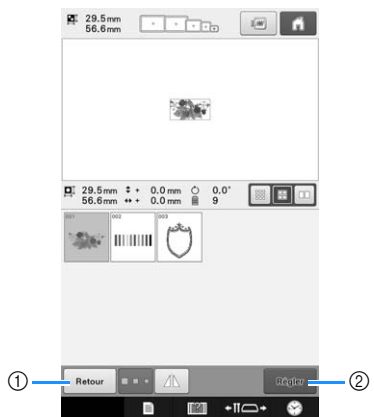

- ① Appuyez sur cette touche pour revenir à l'**écran de sélection du type de motif**.
- ② Appuyez sur cette touche pour passer à l'**écran d'édition des motifs**.

Dans l'**écran d'édition des motifs**, éditez le motif. (Reportez-vous aux pages 45 et 73.)

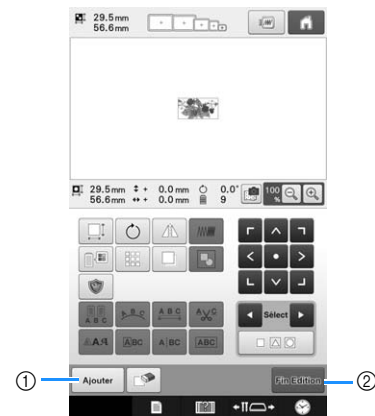

- ① Appuyez sur cette touche pour revenir à l'**écran de sélection des types de motifs** et ajouter un autre motif.
- ② Appuyez sur cette touche pour passer à l'**écran de réglages de broderie**.



Dans l'**écran de réglages de broderie**, s'il s'agit d'un motif combiné, éditez la totalité du motif, spécifiez les réglages de broderie et vérifiez la zone de broderie. (Reportez-vous aux pages 53 et 75.)

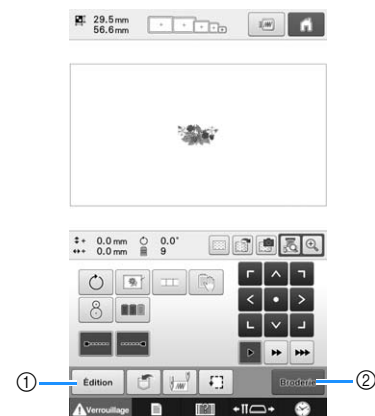

- ① Appuyez sur cette touche pour revenir à l'**écran d'édition des motifs**.
- ② Appuyez sur cette touche pour passer à l'**écran de broderie**.



Dans l'**écran de broderie**, vérifiez les couleurs de fil attribuées aux barres à aiguilles, puis procédez à l'enfilage des fils supérieurs. Appuyez sur

 pour déverrouiller la machine et pour que le bouton « Marche/Arrêt » commence à clignoter en vert. La machine à broder peut désormais commencer à broder.

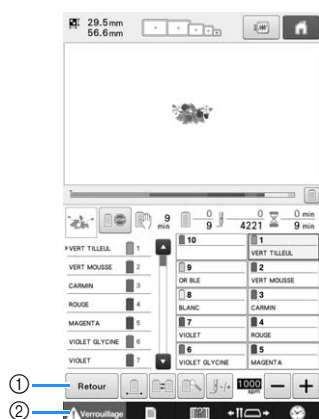

- ① Appuyez sur cette touche pour revenir à l'**écran de réglages de broderie**.
- ② Touche de déverrouillage

Une fois le motif de broderie brodé, le message « Broderie terminée » s'affiche à l'écran. Appuyez sur  pour revenir à l'**écran de réglages de broderie**. (Reportez-vous à la page 53 et à la page 75.)

3. Sélection d'un motif de broderie

Comme exemple, prenons le motif indiqué à droite.



Dans l'écran de sélection du type de motif, sélectionnez une catégorie de motif (type).

Écran de sélection du type de motif (Pour plus de détails sur les touches et autres renseignements sur l'écran, reportez-vous à la page 71.)

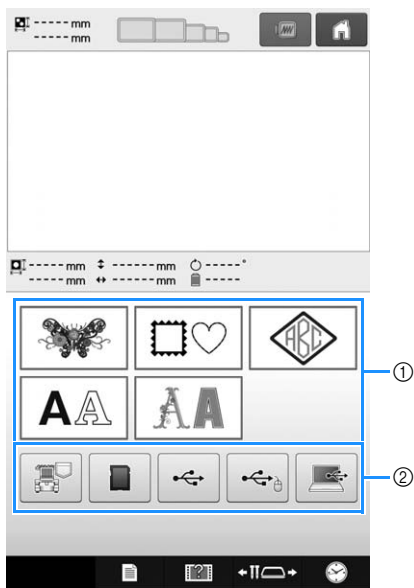

- ① Touches de type de motif
- ② Appuyez sur cette touche pour récupérer les motifs enregistrés.

Dans l'écran de liste des motifs, recherchez le motif souhaité, puis appuyez sur la touche correspondante.

Écran de liste des motifs (Pour plus de détails sur les touches et autres renseignements sur l'écran, reportez-vous à la page 72.)

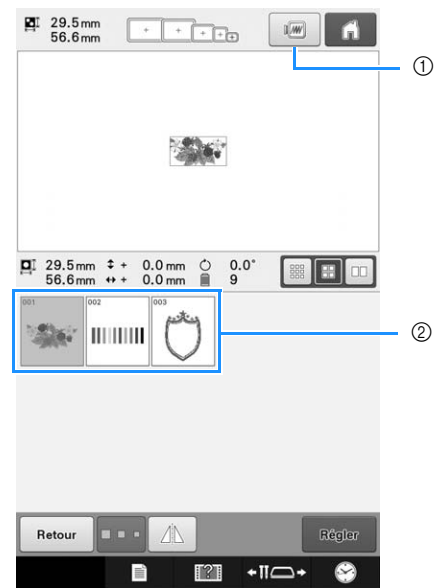

- ① Affiche un aperçu de l'image.
- ② Touches de motif

■ Affichage d'un aperçu dans l'écran de liste des motifs

Appuyez sur pour voir un aperçu de l'image avant de la sélectionner.

Appuyez sur pour revenir à l'écran de liste des motifs.

Sélection d'un motif de broderie

- 1 Appuyez sur  pour sélectionner la catégorie des motifs de broderie.

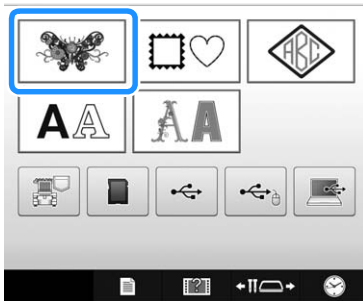

→ Les catégories de motifs de broderie s'affichent.

- Des touches permettant de sélectionner une sous-catégorie pour certains motifs peuvent apparaître. Appuyez sur la touche associée à la sous-catégorie comprenant le motif souhaité.

- 2 Sélectionnez une catégorie de motifs de broderie.

Appuyez sur la catégorie de motifs souhaitée.

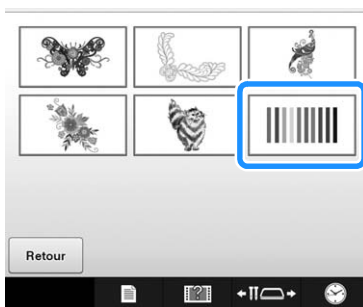

→ L'écran de liste des motifs s'affiche.

- 3 Appuyez sur le motif souhaité.

Dans ce cas, appuyez sur .

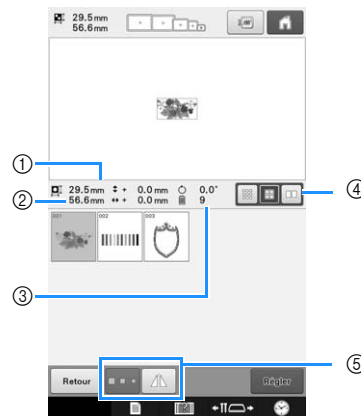
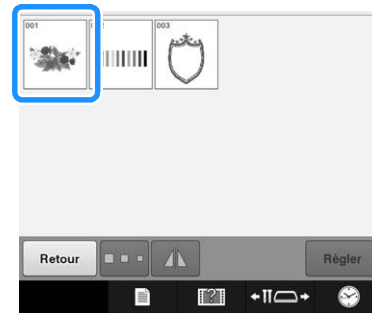

Une fois qu'un motif a été sélectionné, les renseignements suivants apparaissent :

- ① Longueur verticale du motif
- ② Largeur horizontale du motif
- ③ Nombre de changements de couleur de fil
- ④ Touche de sélection de la taille d'onglet
Vous pouvez régler la taille des onglets de motif (grands, moyens ou petits).
- ⑤ Ces touches permettent de modifier la taille du motif ou de le faire pivoter horizontalement. Les fonctions peuvent être utilisées selon le type de motif sélectionné.

(Reportez-vous à « Positionnement du motif à l'horizontale » à la page 177.)

- Si vous n'avez pas sélectionné le motif approprié ou si vous souhaitez en choisir un autre, appuyez sur le motif souhaité.

- 4 Appuyez sur  pour afficher l'écran suivant.

Cette opération confirme la sélection du motif.

→ L'écran d'édition des motifs apparaît.

4. Édition du motif de broderie

Vous pouvez éditer le motif à partir de cet écran.

Écran d'édition des motifs (Pour plus de détails sur les touches et autres renseignements sur l'écran, reportez-vous à la page 73.)

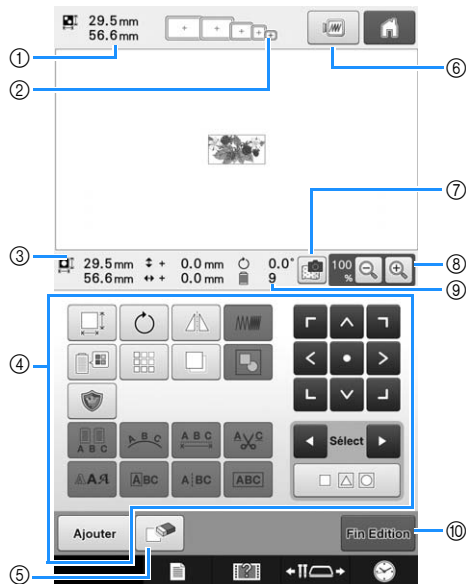

- ① Indique la taille du motif de broderie apparaissant dans la zone d'affichage de motif. La valeur supérieure indique la hauteur et la valeur inférieure la largeur. Si le motif de broderie comporte plusieurs motifs combinés, la taille du motif tout entier (tous les motifs) est indiquée.
- ② Met en surbrillance les tailles des cadres de broderie pouvant être utilisés pour broder le motif de broderie sélectionné.

Mémo

- Si le support du cadre de broderie n'est pas fixé à la machine, la zone de broderie n'affiche pas la taille correcte du cadre. (Reportez-vous à la section page 50.)

- ③ Indique la taille du motif de broderie sélectionné. La valeur supérieure indique la hauteur et la valeur inférieure la largeur.
- ④ Permet d'éditer le motif.
- ⑤ Cette touche permet de supprimer le motif, par exemple, si vous n'avez pas sélectionné le motif approprié. Aucun motif n'est sélectionné et l'écran de sélection du type de motif apparaît.
- ⑥ Affiche un aperçu de l'image.
- ⑦ Numérise le tissu pour aligner le positionnement de la broderie.
- ⑧ Permet de modifier la taille du motif de broderie sur l'écran.
- ⑨ Indique le nombre de changements de couleur de fil pour le motif de broderie sélectionné
- ⑩ Permet de passer à l'écran suivant.

Dans cet exemple, nous n'éditerons pas le motif. En l'absence d'opérations d'édition, continuez pour confirmer le motif.

5. Affichage de l'aperçu de l'image

Vous pouvez apercevoir une image du motif terminé à l'intérieur du cadre de broderie.

Vérification d'une image d'aperçu



Affichez l'aperçu de l'image pour vérifier que la broderie sera brodée comme vous le souhaitez.

1 Appuyez sur .





→ L'aperçu de l'image s'affiche.



① Appuyez sur la touche  pour afficher le motif plus grand. Appuyez sur la touche  pour afficher le motif plus petit.

Mémo

- L'aperçu d'une image en mode paysage ne peut pas pivoter en mode portrait, même s'il contient un espace en haut et en bas.

2 Appuyez sur  ou  pour sélectionner le type de support du cadre de broderie, puis choisissez le cadre de broderie que vous allez utiliser.

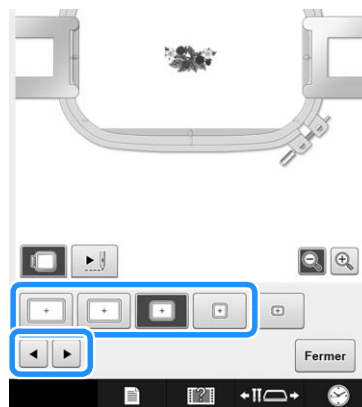





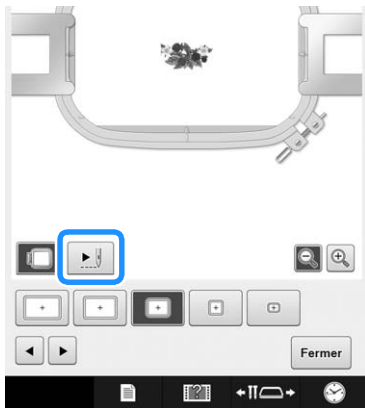

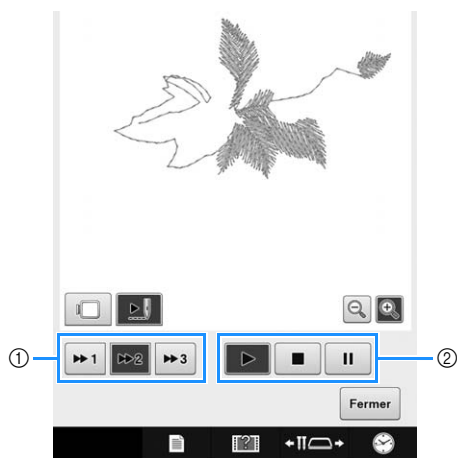

- Après avoir déterminé le type de support et la taille du cadre de broderie les mieux adaptés à votre ouvrage, changez le cadre et le support installés. La machine détecte automatiquement le support du cadre de broderie et le cadre utilisés, et modifie l'affichage.

- 3 Appuyez sur  pour vérifier l'ordre de broderie.



→ L'écran du simulateur de point apparaît.



- ① Choisissez la vitesse de la simulation. Appuyez sur ,  ou  pour modifier la vitesse. Vous pouvez même modifier la vitesse de la simulation au cours de celle-ci.
- ② Touches de fonctionnement
-  : Appuyez sur cette touche pour démarrer la simulation à la vitesse fixée.
 -  : Appuyez sur cette touche pour interrompre la simulation de manière temporaire. Appuyez sur  pour reprendre la simulation.
 -  : Appuyez sur cette touche lorsque la simulation est en cours ou interrompue de manière temporaire afin de l'arrêter et de revenir à sa situation initiale.
- Appuyez sur  pour revenir à l'écran de sélection du support du cadre de broderie et du cadre de broderie.

- 4 Appuyez sur  pour revenir à l'écran précédent.

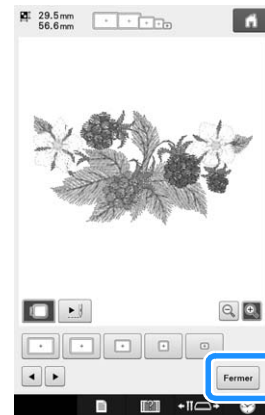

Mémo

- La broderie peut être brodée lorsque l'aperçu de l'image est affiché sur l'écran de broderie. La broderie ne peut pas être brodée si l'aperçu de l'image est affiché sur un autre écran que celui de broderie.

6. Mise en place du tissu dans le cadre de broderie

Une fois le motif à broder sélectionné, vérifiez les cadres de broderie pouvant être utilisés pour broder le motif. Sélectionnez le cadre approprié et placez le tissu et le stabilisateur dans le cadre de broderie. (Reportez-vous à « Application de renfort thermocollant (support) sur le tissu » à la page 92.) Pour consulter les précautions relatives au tissu, reportez-vous à la page 34.

Remarque



- Si le tissu n'est pas tendu, le motif risque d'être décalé et le tissu de se plisser. Respectez la procédure décrite ci-dessous pour bien tendre le tissu dans le cadre de broderie et ainsi ne pas avoir un tissu lâche. En outre, veillez à ce que la machine se trouve sur une surface plane lors de la mise en place du tissu dans le cadre de broderie.

Mise en place du tissu dans le cadre de broderie

1 Sélectionnez un cadre de broderie.

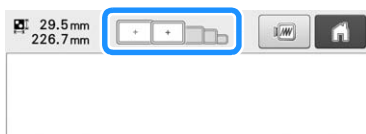
Parmi les tailles de cadres de broderie indiquées sur l'écran, sélectionnez le cadre que vous souhaitez utiliser.







Les cadres de broderie pouvant être utilisés sont plus clairs (), ceux ne pouvant pas être utilisés sont plus sombres ().

Mémo

- Si le support du cadre de broderie n'est pas fixé à la machine, la zone de broderie n'affiche pas la taille correcte du cadre. (Reportez-vous à la section page 50.)

Types de cadres de broderie

Quatre tailles de cadres de broderie sont fournies avec cette machine et sont utilisées avec le support du cadre de broderie A. Pour plus de détails sur l'utilisation de chaque cadre, reportez-vous à « Utilisation correcte des cadres de broderie » à la page 88.

Icône	Nom
Zone de broderie	
	Très grand cadre de broderie 200 mm (H) × 360 mm (L) (7-7/8" / pouces (H) × 14" / pouces (L))
	Très grand cadre de broderie (en option) 200 mm (H) × 300 mm (L) (7-7/8" / pouces (H) × 11-3/4" / pouces (L))
	Grand cadre de broderie 130 mm (H) × 180 mm (L) (5-1/8" / pouces (H) × 7-1/8" / pouces (L))
	Cadre de broderie moyen 100 mm (H) × 100 mm (L) (4" / pouces (H) × 4" / pouces (L))

Icône

Nom

Zone de broderie

	Petit cadre de broderie 40 mm (H) × 60 mm (L) (1-1/2" / pouces (H) × 2-3/8" / pouces (L))
---	--

Si vous utilisez l'un des cadres de broderie en option, les icônes suivantes s'affichent sur l'écran.

 : Support du cadre de broderie B

 : Support du cadre de broderie C

 : Support du cadre de broderie D

 : Support du cadre de broderie E

ATTENTION

- Si vous utilisez un autre cadre de broderie que les quatre fournis ou que les cadres en option recommandés, il risque de heurter le pied-de-biche et d'endommager la machine ou de vous blesser. (Pour plus de détails sur les cadres de broderie, reportez-vous à « Utilisation correcte des cadres de broderie » à la page 88.)

Remarque

- Les indicateurs des cadres de broderie correspondent à toutes les tailles de cadres dans lesquels vous pouvez broder le motif de broderie. Veillez à utiliser un cadre de broderie de la taille la plus appropriée. Si vous utilisez un cadre de broderie trop grand, le motif risque d'être décalé et le tissu de se plisser. (Reportez-vous à la section « Utilisation correcte des cadres de broderie » à la page 88.)

■ Mise en place du tissu dans le petit cadre de broderie

La procédure de mise en place du tissu dans le petit cadre de broderie est décrite ci-dessous.

Pour placer du tissu dans le cadre de broderie moyen, respectez cette même procédure.

Pour plus de détails sur la mise en place du tissu dans d'autres cadres de broderie fournis, reportez-vous à « Mise en place du tissu » à la page 93.

2 Desserrez la vis du cadre extérieur.

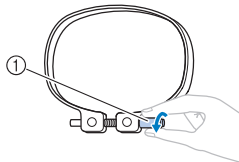

① Vis

3 Placez le tissu sur le dessus du cadre extérieur, l'endroit vers le haut.

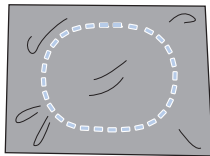

- Le cadre extérieur ne possède pas de face avant ni arrière. Vous pouvez utiliser n'importe quelle face comme face avant.
- Pour éviter un rétrécissement des points ou un décalage des motifs, nous recommandons d'utiliser un matériau stabilisateur thermocollant (support) lors de la broderie. (Reportez-vous à « Application de renfort thermocollant (support) sur le tissu » à la page 92.)

4 Insérez le cadre intérieur dans le cadre extérieur.

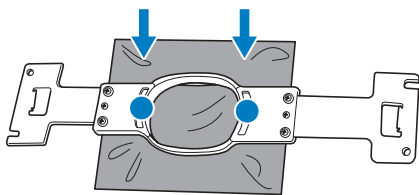

- Veillez à ce que le tissu ne présente aucun pli après l'avoir placé dans le cadre de broderie.

5 Resserrez légèrement la vis, puis tirez sur les bords du tissu.

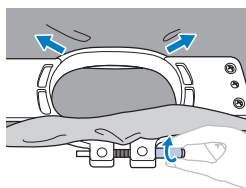

6 Serrez fermement la vis, puis vérifiez que le tissu est tendu.

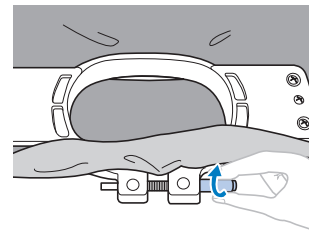

- Une fois le tissu fixé, si vous tapez doucement dessus, vous devez produire un son semblable à celui d'un tambour.
- Fixez fermement ensemble les cadres intérieur et extérieur pour que la partie inférieure du cadre intérieur se trouve en dessous de celle du cadre extérieur.

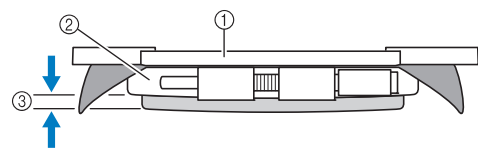

- ① Cadre intérieur
- ② Cadre extérieur
- ③ Partie inférieure du cadre intérieur

- Serrez fermement la vis à l'aide du tournevis en forme de disque fourni.

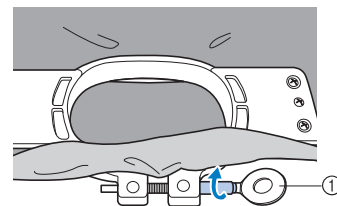

- ① Tournevis en forme de disque

La quantité de tissu tendu et l'utilisation d'un renfort varient selon le type de tissu que vous brodez. Essayez plusieurs méthodes pour obtenir des résultats de broderie optimaux. (Reportez-vous à « Techniques de mise en place » à la page 253.)

7. Fixation du cadre de broderie sur la machine

Une fois le tissu mis en place dans le cadre de broderie, fixez le cadre à la machine à broder. Les supports de cadre de broderie A et B sont fournis avec cette machine.

Installez le support du cadre de broderie A si vous devez utiliser un cadre de broderie fourni. (Pour plus de détails sur les supports de cadre de broderie, reportez-vous à « Utilisation correcte des cadres de broderie » à la page 88.)

⚠ ATTENTION

- Si le cadre de broderie est mal fixé, il risque de toucher le pied-de-biche et d'endommager la machine ou de vous blesser.
- Lorsque vous fixez le cadre de broderie, veillez à ce que la touche Marche/Arrêt soit rouge. Si elle clignote en vert, la machine à broder risque de commencer à broder. En cas de démarrage accidentel, vous risquez de vous blesser.
- Lorsque vous fixez le cadre de broderie, veillez à ce qu'il ne touche aucune autre pièce de la machine à broder.



Remarque

- Avant de fixer le cadre de broderie, vérifiez que la quantité de fil sur la canette est suffisante.

Fixation du cadre de broderie

Ajustez la largeur du support du cadre de broderie à la taille du cadre, puis fixez le cadre à la machine. La procédure permettant de fixer le petit cadre de broderie est décrite ci-dessous à titre d'exemple.

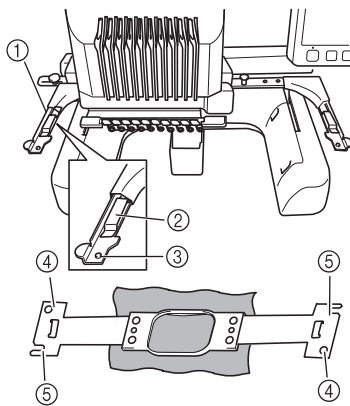

- ① Bras gauche du support du cadre de broderie
Déplacez le bras du support du cadre de broderie vers la gauche ou la droite pour l'ajuster à la taille du cadre de broderie.
- ② Support du cadre de broderie à attache.
Insérez le cadre de broderie dans les attaches du support du cadre de broderie.
- ③ Ergot de positionnement
- ④ Trous
- ⑤ Fentes de positionnement

1 Desserrez les deux vis à serrage à main du support du cadre de broderie.

Si la vis est trop serrée, utilisez le tournevis en forme de disque fourni.

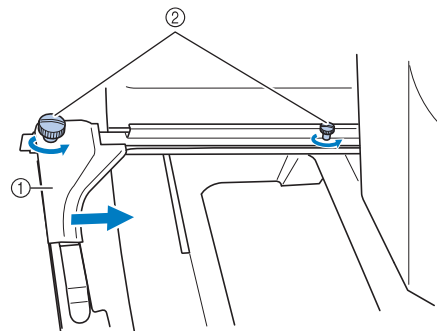

- ① Bras gauche
→ Vous pouvez déplacer le bras gauche du support du cadre de broderie.
- ② Vis à oreilles
• Desserrez uniquement les vis à oreilles de 2 tours maximum dans le sens inverse des aiguilles d'une montre. Ne retirez pas la vis.

2 Déplacez le bras gauche pour aligner la vis de droite sur le repère du cadre de broderie à installer, puis resserrez les vis à oreilles.

Pour cet exemple, alignez la vis sur le repère ⑤.

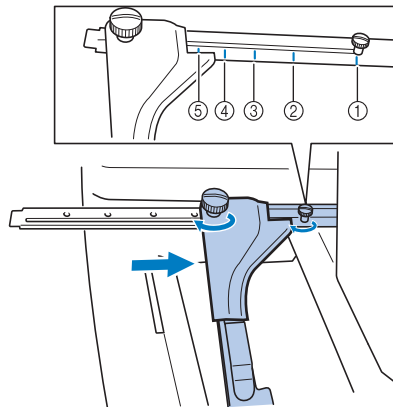

- ① Repère du très grand cadre de broderie
200 mm (H) × 360 mm (L)
(7-7/8" / pouces (H) × 14" / pouces (L))
- ② Repère du très grand cadre de broderie
200 mm (H) × 300 mm (L)
(7-7/8" / pouces (H) × 11-3/4" / pouces (L))
- ③ Repère du grand cadre de broderie
130 mm (H) × 180 mm (L)
(5-1/8" / pouces (H) × 7-1/8" / pouces (L))
- ④ Repère du cadre de broderie moyen
100 mm (H) × 100 mm (L)
(4" / pouces (H) × 4" / pouces (L))
- ⑤ Repère du petit cadre de broderie
40 mm (H) × 60 mm (L)
(1-1/2" / pouces (H) × 2-3/8" / pouces (L))

Remarque

- Serrez fermement les deux vis à serrage à main à l'aide du tournevis en forme de disque. Les problèmes suivants peuvent survenir si les vis à serrage à main ne sont pas bien serrées.
 - La machine ne détecte pas correctement la taille du cadre de broderie.
 - La position de départ du cadre de broderie est décalée.
 - Le motif de broderie est décalé.

→ Vous pouvez désormais fixer le cadre de broderie sur le support.

3 Maintenez le cadre de broderie à l'horizontale, puis alignez simultanément les montures droite et gauche sur les attaches du support du cadre.

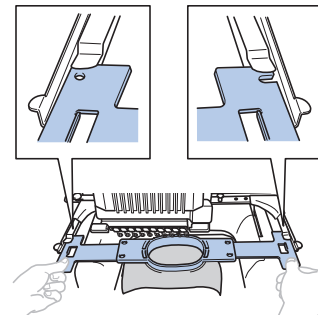

- Le cadre intérieur doit se trouver sur le dessus.

Remarque

- Fixez le cadre de broderie afin de positionner la plaque à aiguille sous la zone de broderie et éviter ainsi que la plaque touche le cadre de broderie.

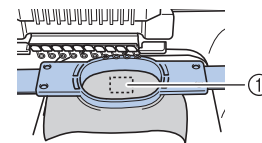

- ① Plaque à aiguille
 - Si le cadre extérieur se situe au-dessus, comme illustré ci-dessous, le cadre de broderie n'est pas fixé correctement.

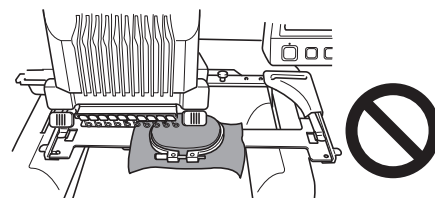

4 Insérez le cadre de broderie jusqu'à ce qu'il se mette en place.

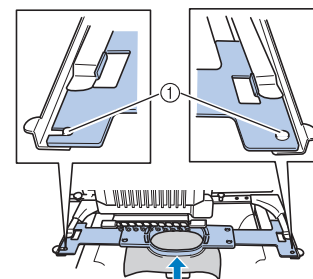

- ① Veillez à ce que les ergots des bras droit et gauche du support du cadre de broderie se placent dans la fente de positionnement et le trou du cadre.

Passage à l'écran de réglages de broderie

1 Appuyez sur **Fin Edition**.



→ L'écran de réglages de broderie s'affiche.

8. Spécification des réglages de broderie

Vous pouvez éditer la totalité du motif et spécifier les réglages de broderie à partir de cet écran. En outre, vous pouvez vérifier la position de broderie et sauvegarder un motif pour utilisation ultérieure.

Écran de réglages de broderie (Pour plus de détails sur les touches et autres informations sur l'écran, reportez-vous à page 75.)

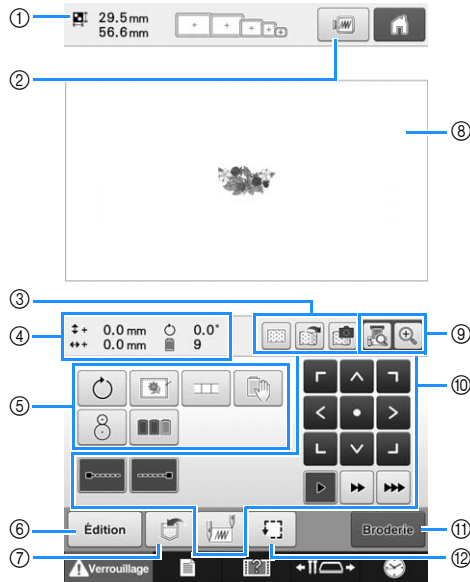

- ① Indique la taille du motif de broderie dans la zone d'affichage de motif.
- ② Affiche un aperçu de l'image.
- ③ L'image du tissu placé dans le cadre de broderie peut être numérisée à l'aide de la caméra intégrée et affichée en tant qu'arrière-plan du motif. Une fois numérisée, l'image d'arrière-plan peut être masquée ou enregistrée dans une mémoire externe.
- ④ Les éléments de la zone de création indiquent la taille de l'image, son degré de rotation, le nombre de changements de fil, ainsi que la position mesurée de l'image dans la zone de broderie.
- ⑤ Appuyez sur ces touches pour obtenir des fonctions de modification supplémentaires.
- ⑥ Permet de revenir à l'écran de modification de motifs.
- ⑦ Permet de mémoriser le motif.
- ⑧ Le guide de la zone de broderie dans la zone d'affichage des motifs indique la taille du cadre de broderie effectivement installé.
- ⑨ Appuyez sur ces touches pour vérifier le point de chute de l'aiguille sur l'écran LCD à l'aide de la fonction caméra.
- ⑩ Permettent d'indiquer comment le motif sera brodé.
- ⑪ Permet de passer à l'écran suivant
- ⑫ Permet de vérifier la zone de broderie.



Remarque

- Les touches disponibles diffèrent si vous définissez l'option « Séquence de couleurs manuelle » sur « ON » dans l'écran de réglages. Pour plus de détails sur les touches et d'autres informations sur l'écran, reportez-vous à page 77.



Mémo

- Si le cadre de broderie n'est pas positionné correctement lorsque vous passez à l'écran de réglages de broderie, celui-ci se positionne correctement au moment de l'affichage de cet écran. (Reportez-vous à « Déplacement vers la position adéquate » à la page 97.)

Dans cet exemple, nous ne spécifierons aucun réglage de broderie. Passez à l'opération suivante.

9. Vérification de la zone de broderie

Vérifiez la zone de broderie pour vous assurer que le motif sera brodé à l'emplacement souhaité, qu'il ne sera pas décalé et que le cadre de broderie ne risque pas de heurter le pied-de-biche.

Si le cadre de broderie n'est pas correctement positionné, il se déplace vers la position appropriée. La position de broderie s'affiche ensuite.

Remarque

- Si vous brodez un ouvrage de grande taille (par exemple une veste ou des rideaux) à l'aide du cadre plat, pour quilting (courtepointe) ou Jumbo, il se peut que votre broderie soit interrompue par les pieds-de-biche non utilisés qui se retrouvent coincés dans le tissu en dehors de la zone de création. Essayez de broder le motif le plus près possible du centre du cadre de broderie à l'aide des barres à aiguilles 3 à 7, tout en veillant à ce que la tête de la machine soit centrée au maximum. (Reportez-vous à page 110 ou 132 pour sélectionner la barre à aiguilles).

1 Appuyez sur .



→ Le pied presseur est abaissé et le cadre de broderie se déplace pour indiquer la zone de broderie.

2 Les coins de l'octogone indiquant la zone de broderie du motif sont signalés par un changement de sens.

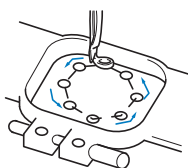

Observez attentivement le déplacement du cadre de broderie et vérifiez que la broderie est brodée à l'emplacement souhaité et que le cadre ne touche pas le pied presseur.

Arrêt provisoire de la vérification de la zone

Vous pouvez arrêter provisoirement le cadre de broderie à la position souhaitée ou la vérification de la zone de broderie.

1 Lorsque le cadre de broderie est dans la position souhaitée, appuyez de nouveau sur .

→ Le cadre de broderie s'arrête et l'écran suivant apparaît.



- ① Permet de continuer à déplacer le cadre.
- ② Permet d'arrêter la vérification de la zone de broderie.

2 Pour continuer à déplacer le cadre de broderie, appuyez sur . Pour arrêter la vérification de la zone de broderie, appuyez sur .

Passage à l'écran de broderie

Une fois les opérations nécessaires effectuées dans l'écran de réglages de broderie, passez à l'écran de broderie.

1 Appuyez sur .

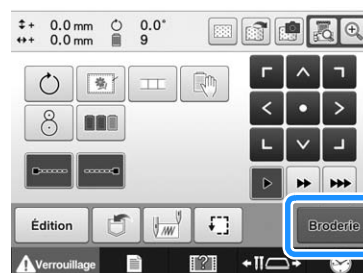

→ L'écran de broderie apparaît.

10. Enfilage supérieur

Vérifiez l'écran de broderie pour connaître les barres à aiguilles devant être enfilées ainsi que les couleurs de fil à utiliser, puis procédez à l'enfilage des fils supérieurs.

Vérification des barres à aiguilles et des couleurs de fil

Dans l'écran de réglages de broderie, appuyez sur **Broderie** pour afficher l'écran de broderie. Vérifiez les couleurs de fil dans cet écran.

Un message de changement des bobines de fil apparaît s'il est nécessaire de changer les bobines de fil de l'ouvrage de broderie précédent. Si l'option « Séquence de couleurs manuelle » est définie sur « ON » dans l'écran de réglages, ce message n'est pas affiché, même si les bobines de fil doivent être changées. (Reportez-vous à « Sélection/gestion de couleurs de fil pour chaque barre à aiguilles (Séquence de couleurs manuelle) » à la page 132.)

Écran de broderie (Pour plus de détails sur les touches et autres renseignements sur l'écran, reportez-vous à la page 78.)

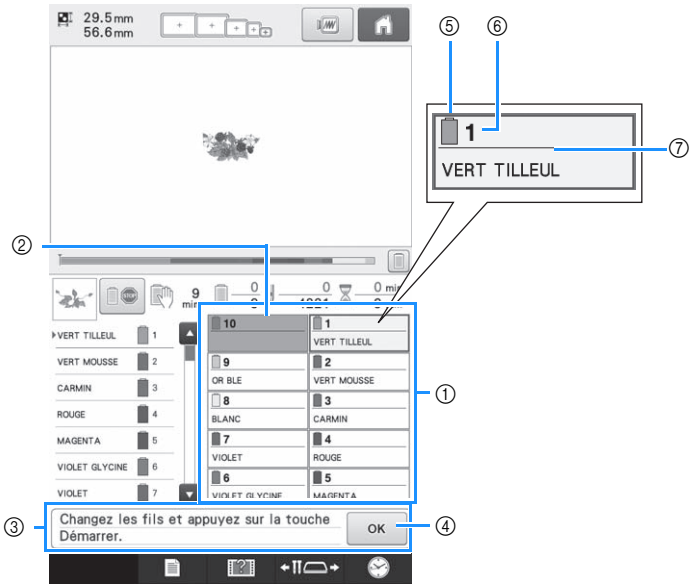

- ① Informations d'enfilage de la première à la dixième barre à aiguilles
- ② Si aucun nom de couleur de fil ne s'affiche, la barre à aiguilles correspondante n'a pas été utilisée.
Si une couleur de fil a été attribuée à la barre à aiguilles dans un motif réalisé précédemment, elle affiche cette couleur.
- ③ Message de changement des bobines de fil. (Reportez-vous à la page 114.)
Ce message s'affiche lorsque vous devez changer les bobines de fil. Si vous n'appuyez pas sur **OK** ④ pour fermer le message, vous ne pouvez pas continuer à broder.

- ⑤ Couleur de fil
- ⑥ Numéro de barre à aiguille
- ⑦ Numéro ou nom de couleur de fil
Si le numéro de couleur de fil (#123) est sélectionné dans l'écran de réglages (reportez-vous à « Changement des informations de couleur de fils » à la page 225), la marque du fil s'affiche également.

Mémo

- Les informations d'enfilage de la bobine de fil à changer apparaissent dans un encadré rouge. Lorsque vous appuyez sur le bouton Enfilage automatique de l'aiguille, l'encadré disparaît.

Le fil dont le nom de couleur apparaît en regard de chaque numéro de barre à aiguille est enfilé sur la barre correspondante. Pour l'écran indiqué

- | | |
|------------------|-------------------|
| 1 : VERT TILLEUL | 6 : MAUVE GLYCINE |
| 2 : VERT MOUSSE | 7 : VIOLET |
| 3 : CARMIN | 8 : BLANC |
| 4 : ROUGE | 9 : OR BLÉ |
| 5 : MAGENTA | |



Si aucun nom n'apparaît en regard du numéro de barre à aiguilles, la barre correspondante n'est pas utilisée. Dans cet exemple, la barre à aiguilles 10 n'est pas utilisée.

1 Appuyez sur .

→ L'écran indiquant les bobines à changer se ferme.

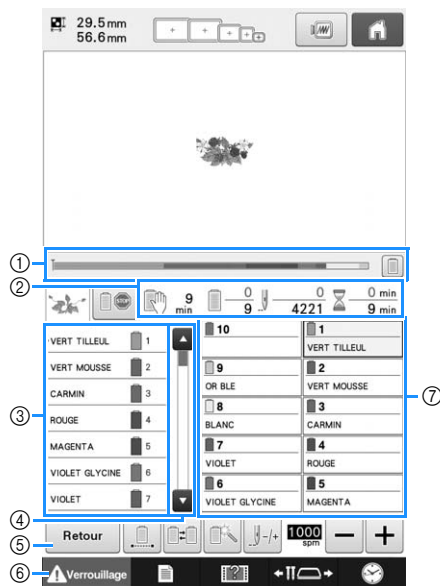
- Outre la vérification des couleurs de fil, vous pouvez également vérifier des informations telles que le nombre de points et le temps de broderie, et spécifier différents réglages de broderie dans l'écran de broderie.



- ① La progression de la broderie est indiquée par le repère rouge dans la barre de progression.
Appuyez sur  pour afficher (dans l'indicateur) uniquement la couleur du fil que vous brodez.
- ② Indique le nombre de changements de couleur de fil, le nombre de points, le temps de broderie et le temps restant avant l'arrêt de la machine.
- ③ Indique les couleurs des fils, l'ordre de broderie et le nombre de barres à aiguilles attribuées aux couleurs des fils. Un triangle rouge apparaît en regard de la couleur du fil que vous brodez. En outre, l'écran devient gris lorsque la broderie est terminée.
- ④ Appuyez sur  et  pour afficher l'ordre de broderie et le numéro de la barre à aiguilles des couleurs de fil n'apparaissant pas à l'écran.
- ⑤ Utilisez ces touches pour revenir à l'écran de réglages de broderie.
- ⑥ Lors du démarrage de la machine ou de la coupe des fils, appuyez sur cette touche pour déverrouiller la machine, puis appuyez sur le bouton « Marche/Arrêt » ou sur le bouton « Coupure de fils ».
- ⑦ Permet de placer la barre à aiguille sélectionnée en position de broderie. À utiliser lorsque vous enflez l'aiguille à l'aide du dispositif d'enfilage automatique.



Remarque

- Les touches disponibles diffèrent si vous définissez l'option « Séquence de couleurs manuelle » sur « ON » dans l'écran de réglages. (Pour plus de détails sur les touches et autres informations sur l'écran, reportez-vous à la page 78.)

ATTENTION

- Lorsque vous appuyez sur  (touche de déverrouillage) dans l'écran de broderie, le bouton « Marche/Arrêt » commence à clignoter en vert et la machine à broder peut commencer à broder. Si l'enfilage supérieur ou l'enfilage de l'aiguille est en cours, veillez à ce que la machine à broder ne démarre pas accidentellement, car vous risqueriez de vous blesser.

Enfilage supérieur

Utilisez le fil de broderie de la machine pour enfiler les barres à aiguilles dans l'ordre, en commençant par la barre à aiguilles 1.

⚠ ATTENTION

- Lorsque vous procédez à l'enfilage supérieur, respectez attentivement les instructions. Si vous ne procédez pas correctement à l'enfilage supérieur, le fil risque de casser ou de s'emmêler et ainsi de tordre ou de casser l'aiguille.



Remarque

- Il est recommandé d'utiliser du fil de broderie de soie ou de polyester (densité 120/2, 135 dtex/2, poids 40 (Amériques et Europe), #50 (Japon)).



Mémo

- Le sens d'enfilage de la machine à broder est indiqué par une ligne figurant sur la machine. Veillez à enfiler la machine comme indiqué.

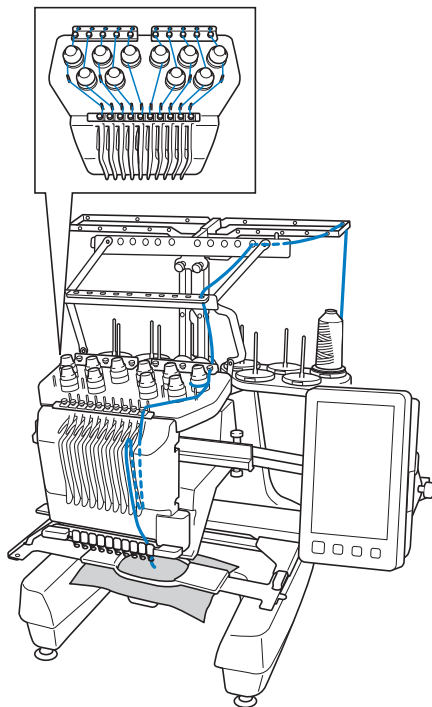

- 1 Placez sur le porte-bobine une bobine de fil dont la couleur est spécifiée pour la barre à aiguilles correspondante.

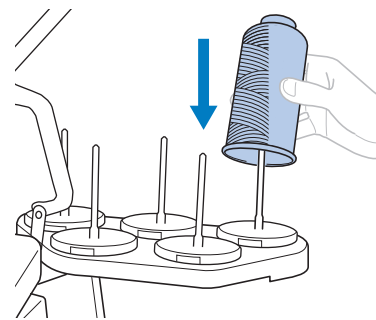

- Vérifiez que le support de bobines est totalement ouvert.
- Lorsque vous utilisez de petites bobines de fil, veillez à fixer le support pour bobine fourni sur le porte-bobine avant de placer la bobine sur le porte-bobine.
- Placez le fil au centre du support de bobines de sorte qu'il se déroule correctement et ne s'emmêle pas autour du porte-bobine, juste en dessous de la bobine.

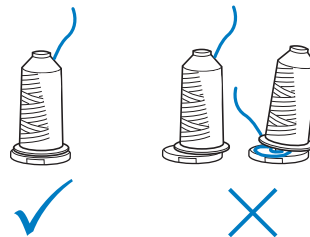

- Utilisez un couvercle sur toutes les bobines de fil dont la hauteur est inférieure à celle du porte-bobine.

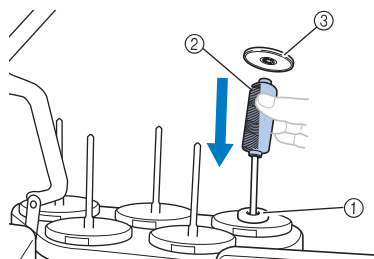

- ① Anneau support
- ② Petite bobine
- ③ Couvercle de bobine

Les numéros indiquent le trajet des fils pour chaque barre à aiguille numérotée. Veillez à enfiler correctement les barres à aiguilles.

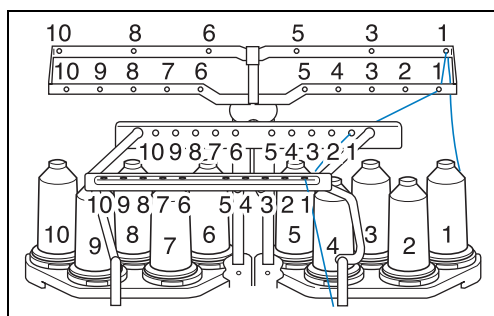

2 Passez le fil de couleur spécifiée dans les trous du guide-fil, en veillant à ce que la couleur corresponde à celle de la barre à aiguilles.

Passez le fil des porte-bobines 1, 3, 5, 6, 8 et 10 dans les trous des deux guide-fils A et B.

Passez le fil des porte-bobines 2, 4, 7 et 9 dans les trous du guide-fil B uniquement.

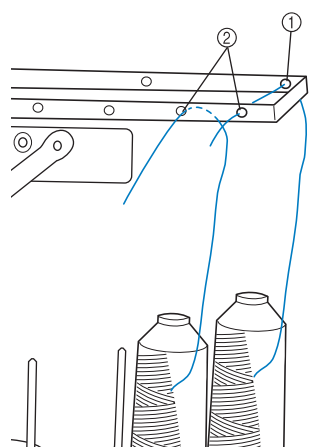

- ① Guide-fil A (Comporte 6 trous)
- ② Guide-fil B (Comporte 10 trous)

3 Passez le fil dans le trou (avec le numéro de la barre à aiguilles correspondant) dans le guide-fil C, puis dans le trou correspondant du guide-fil D.

L'enfilage correspondant au porte-bobine 1 est illustré en exemple.

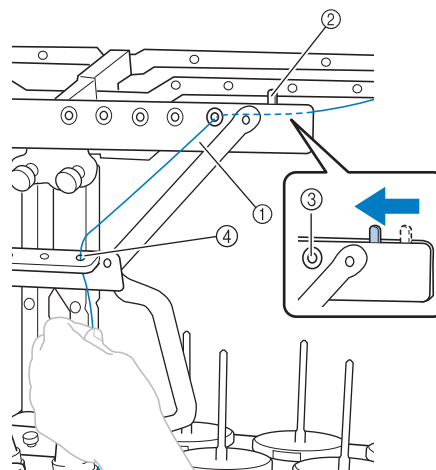

- ① Guide-fil C
- ② Levier de tension de fil
- ③ Trous du guide-fil C
- ④ Guide-fil D

Remarque

- Avant de commencer l'enfilage, assurez-vous d'avoir déplacé le levier de tension du fil vers la gauche, de sorte que les trous du guide-fil C soient totalement ouverts.
- Une fois l'enfilage supérieur terminé, veillez à replacer le levier de tension du fil à droite. Si vous brodez avec les trous du guide-fil C totalement ouverts, le fil risque de s'emmêler, voire de se casser.

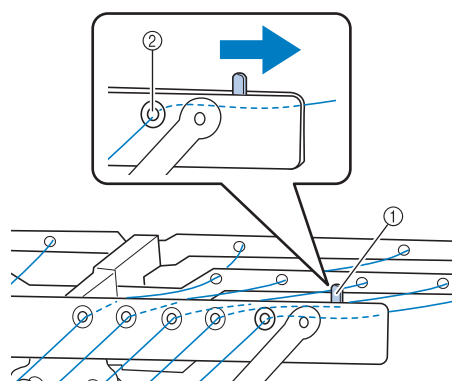

- ① Levier de tension de fil
- ② Trous du guide-fil C

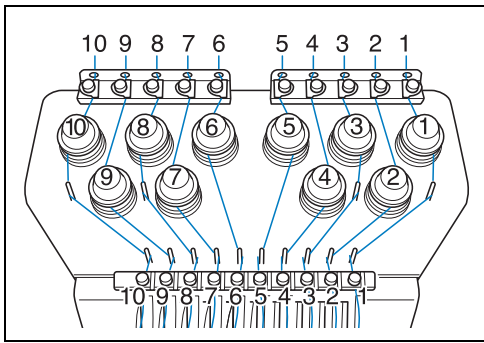

4 Faites passer le fil par le trou n°1 du guide-fil supérieur, puis ramenez le fil vers vous.

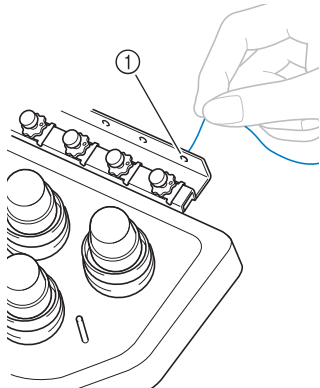

① Trou du guide-fil supérieur

5 Maintenez le fil des deux mains, puis faites-le passer sous le guide par la droite.

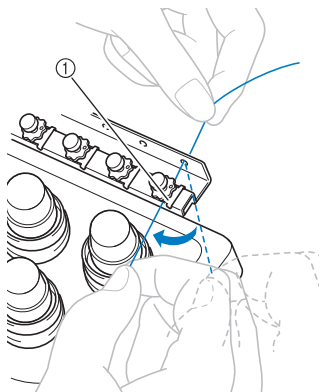

① Guide-fil supérieur

6 Enroulez le fil une seule fois dans le sens des aiguilles d'une montre autour du disque de tension du fil n° 1.

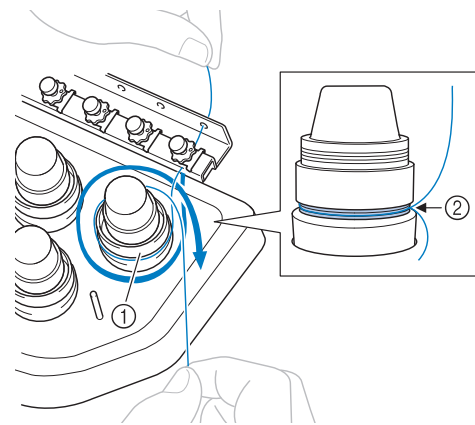

- ① Disque de tension du fil
- ② Faites passer le fil dans le sens des aiguilles d'une montre à l'endroit indiqué sur les disques de tension.
- Vérifiez que le fil est bien tendu.



Remarque

- Tous les disques de tension du fil sont enfilés dans le sens des aiguilles d'une montre.

7 Faites passer le fil en suivant le trajet indiqué par la machine, ainsi qu'autour des ergots appropriés du guide-fil, puis introduisez-le sous la première plaque du guide-fil intermédiaire par la droite.

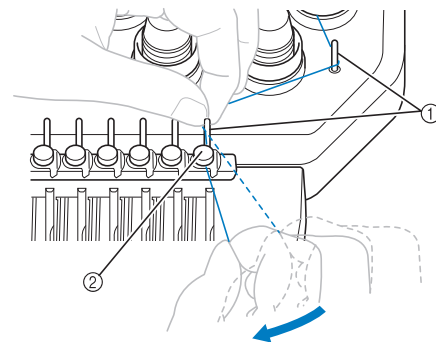

- ① Ergot du guide-fil
- ② Guide-fil intermédiaire
- Le trajet allant du guide-fil supérieur autour du disque de tension au guide-fil intermédiaire (étapes 6 à 7) varie selon le nombre de bobines. Le passage par les ergots du guide-fil permet de ne pas emmêler le fil. Veillez à respecter le trajet indiqué par la machine.

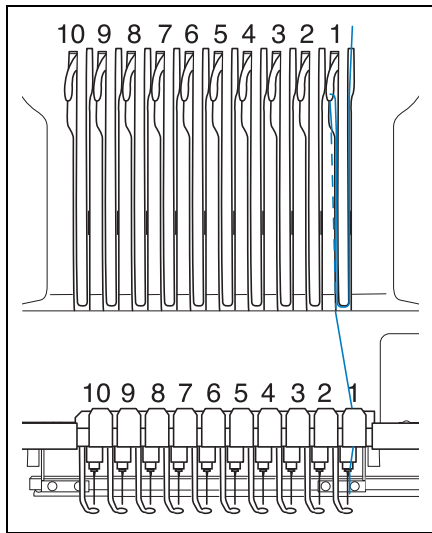

- 8** Faites passer le fil le long de la fente n°1, puis de droite à gauche par le trou du levier releveur n°1.

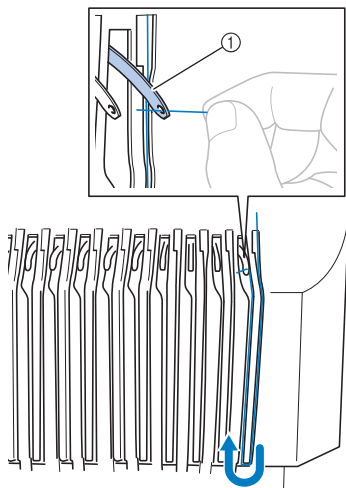

① Levier releveur de fils

- 9** Faites passer le fil par la fente du guide-fil inférieur, puis par le trou du guide-fil inférieur n°1.

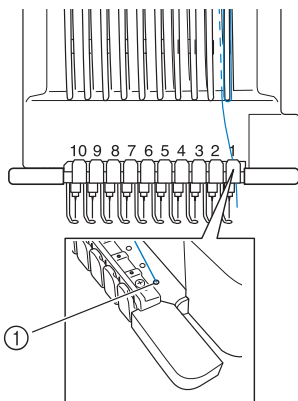

① Trou du guide-fil inférieur

- 10** À l'aide de l'enfileur fourni, faites passer le fil par le guide-fil de la barre à aiguilles n°1.

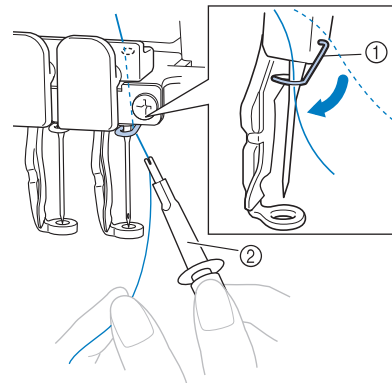

① Guide-fil de la barre à aiguille
② Enfileur

- 11** Une fois l'enfilage supérieur terminé, veillez à déplacer le levier de tension du guide-fil C vers la droite pour fermer les trous du guide-fil.

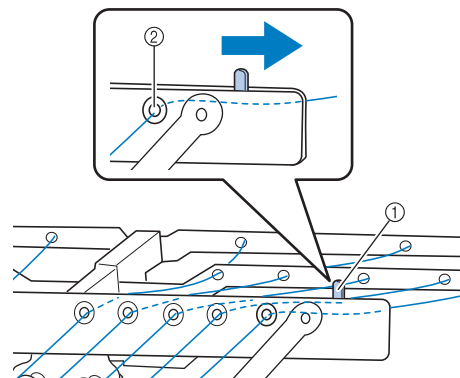

① Levier de tension de fil
② Trous du guide-fil C

Enfilage de l'aiguille

Utilisez le dispositif d'enfilage automatique de l'aiguille pour enfiler l'aiguille.

- 1 Appuyez sur le bouton d'enfilage automatique de l'aiguille.

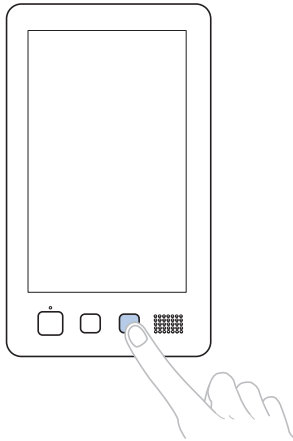

- Le crochet du dispositif d'enfilage automatique de l'aiguille passe par le chas de l'aiguille.
- L'indicateur de bobine de fil est désactivé.

⚠ ATTENTION

- Si l'aiguille n'est pas complètement insérée, le crochet du dispositif d'enfilage automatique ne passe pas par le chas de l'aiguille pendant l'enfilage automatique, et le crochet risque de se plier ou l'aiguille de ne pas être enfilée.
- Si le crochet du dispositif d'enfilage automatique est tordu ou endommagé, contactez votre revendeur Brother agréé.
- Une fois le crochet du dispositif d'enfilage automatique passé par le chas de l'aiguille, ne tournez pas la molette, sinon vous risquez d'endommager le dispositif.



Remarque

- Pour éviter tout dommage, le dispositif d'enfilage automatique doit pouvoir se remettre dans sa position précédente lorsque vous tournez la molette.
- Le dispositif d'enfilage automatique de l'aiguille peut enfiler une aiguille en position de broderie. Si vous utilisez ce dispositif, veillez à ce que la barre à aiguilles que vous souhaitez enfiler soit en position de broderie, sinon vous ne pouvez pas utiliser le dispositif pour l'aiguille en question. Si la barre à aiguilles n'est pas en position de broderie, déplacez-la. (Reportez-vous à la page 62.)

- 2 Tirez environ 150 mm (6" / pouces) de fil. Laissez le fil se détendre et éliminez toute contrainte sur le fil. Puis, comme illustré, faites passer le fil sous la fourche du dispositif d'enfilage automatique de l'aiguille par la droite, puis coincez le fil avec le crochet qui passe à travers le chas de l'aiguille.

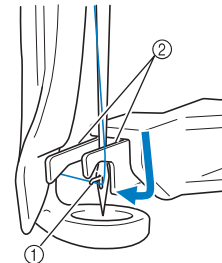

- 1 Crochet
- 2 Fourche



Remarque

- Lorsque vous coincez le fil avec le crochet, veillez à ce qu'il ne se détende pas.

- 3 Faites passer le fil sous le guide du pied presseur.

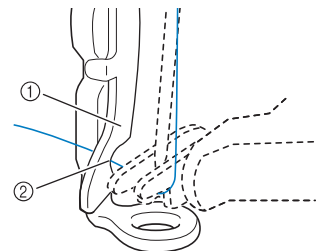

- 1 Guide du pied presseur
 - 2 Encoche du guide du pied presseur
- Assurez-vous que le fil passe bien dans l'encoche du guide du pied presseur.

- 4 Veillez à ce que le fil passe bien dans la rainure du coupe-fil, puis tirez légèrement dessus pour le couper.

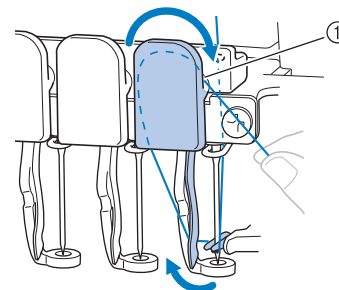

- 1 Rainure du coupe-fil



Remarque

- Si le fil ne passe pas correctement dans la rainure du coupe-fil, le message « Erreur de la came. » apparaît et l'aiguille ne peut pas être enfilée. Veillez à bien faire passer le fil dans la rainure.
- Si vous n'avez pas tiré une quantité suffisante de fil, vous ne pouvez pas le faire passer par le coupe-fil.

5 Appuyez sur le bouton d'enfilage automatique de l'aiguille.

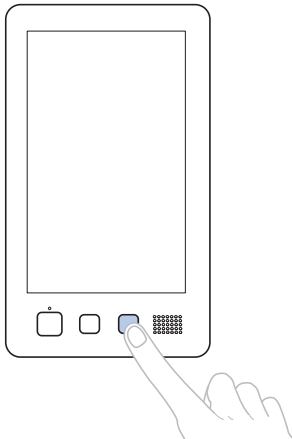

- L'enfileur s'éloigne de l'aiguille. Le fil passe par le chas de l'aiguille.
- La came sort et bloque le fil entre l'aiguille et l'enfileur.
- L'enfileur reprend sa position d'origine.

L'enfilage supérieur de la barre à aiguilles 1 est terminé.

Procédez de la même façon pour enfiler les autres barres à aiguilles.



Remarque

- Si vous n'avez pas mis la barre à aiguilles à enfiler en position de broderie, vous ne pouvez pas enfiler l'aiguille à l'aide du dispositif d'enfilage automatique. Pour les autres barres à aiguilles, effectuez l'opération suivante pour mettre la barre en position de broderie avant d'enfiler l'aiguille.

■ Déplacement et enfilage d'une barre à aiguilles sélectionnée

Vous pouvez placer une barre à aiguilles sélectionnée en position de broderie et l'enfiler à tout moment.

1 Appuyez sur .

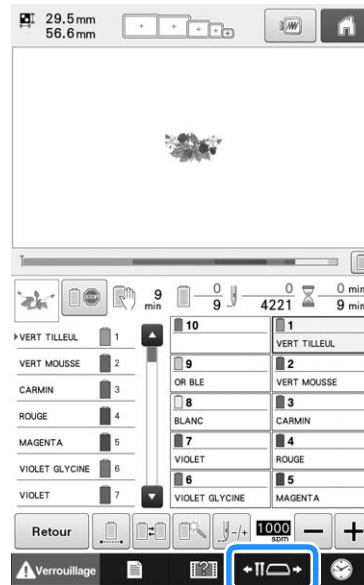

→ L'écran de déplacement de la barre à aiguilles apparaît.

2 Appuyez sur la touche de la barre à aiguille que vous souhaitez déplacer ou enfiler.

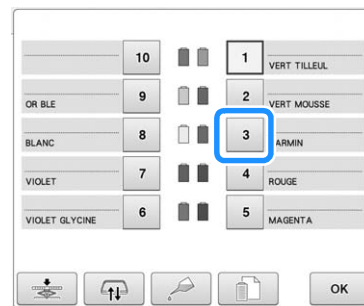

→ La barre à aiguille sélectionnée se met en position de broderie.

- 3** Appuyez sur le bouton d'enfilage automatique de l'aiguille lorsque l'écran de déplacement de la barre à aiguilles apparaît.

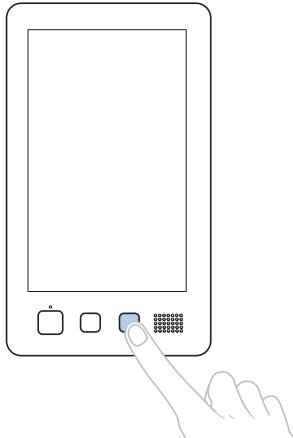

- 4** Appuyez sur **OK** pour revenir à l'écran précédent.

Mémo

- Dans l'écran de broderie, un encadré bleu apparaît autour de la zone d'informations d'enfilage de la barre à aiguilles sélectionnée.



Mise en place de la barre à aiguille à enfiler en position de broderie

Vous pouvez déplacer la barre à aiguilles dans l'écran de broderie.

- 1** Appuyez sur la touche de la barre à aiguille que vous souhaitez enfiler.

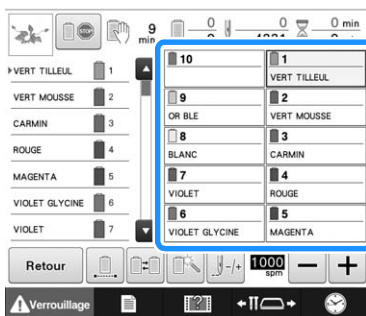

→ La barre à aiguille sélectionnée se met en position de broderie.

Remarque

- Si le fil n'est pas tendu, il risque de dépasser du disque de tension du fil. Une fois l'enfilage supérieur terminé, vérifiez de nouveau pour vous assurer que le fil est bien passé dans le disque de tension du fil (reportez-vous à l'étape **6** à la page 59).

Mémo

- Lorsque vous changez l'une des couleurs du fil supérieur, vous pouvez facilement le réenfiler. Pour ce faire, coupez le fil utilisé entre la bobine et le guide-fil au-dessus de celle-ci. Placez la nouvelle bobine sur le porte-bobine et nouez l'extrémité du nouveau fil avec celle du fil précédent. Puis, faites passer le fil par l'aiguille. (Reportez-vous à la page 115.)

Utilisation du filet à bobine

Lorsque vous utilisez du fil métallique ou tout autre fil rigide, placez le filet à bobine fourni sur la bobine avant de broder.

Si le filet de la bobine est trop long, pliez-le une fois pour qu'il soit de la même taille que la bobine avant de le placer sur la bobine.

Il peut s'avérer nécessaire de régler la tension du fil lorsque vous utilisez le filet à bobine.

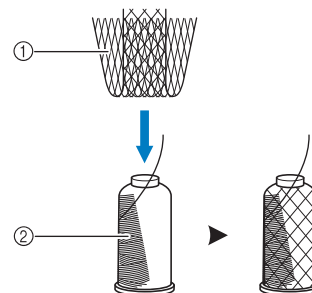

- ① Filet à bobine
- ② Fil

11. Broderie

La machine à broder peut désormais commencer à broder.

Lorsque la machine commence à broder, le pied-de-biche est automatiquement abaissé, les opérations de coupure de fils nécessaires à la fin de la broderie sont effectuées, les fils sont changés au besoin pendant la broderie et la machine s'arrête en fin de broderie.

⚠ ATTENTION

- Pour des raisons de sécurité, vous ne devez pas laisser la machine à broder sans surveillance lors de la broderie.
- Lorsque la machine est en marche, faites particulièrement attention à l'emplacement de l'aiguille. En outre, ne laissez pas vos mains près des pièces mobiles, telles que l'aiguille, le boîtier de barres à aiguilles, le levier de remontée du fil et le chariot, sinon vous risquez de vous blesser.

■ Dispositif de verrouillage

Pour des raisons de sécurité, cette machine à broder est équipée d'une fonction de verrouillage.

En général, la machine à broder est verrouillée (broderie impossible). La machine ne peut pas commencer à broder sauf si elle est déverrouillée. Si la machine à broder n'a pas démarré dans les 10 secondes après son déverrouillage, elle est automatiquement verrouillée.

La touche Marche/Arrêt indique si la machine à broder est verrouillée ou non. Si cette touche est rouge, la machine est verrouillée. Si cette touche clignote en vert, la machine est déverrouillée.

Broderie



Remarque

- Veillez à ce qu'aucun objet ne se trouve dans la zone de déplacement du cadre de broderie. Si le cadre de broderie touche un autre objet, le motif risque d'être décalé.

1

Appuyez sur  pour déverrouiller la machine à broder.

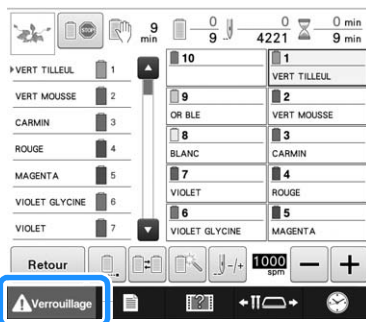

→ La touche Marche/Arrêt clignote en vert et vous pouvez démarrer la machine à broder.

- Si vous n'appuyez pas sur le bouton « Marche/Arrêt » dans les 10 secondes après le déverrouillage de la machine, celle-ci se verrouille de nouveau.

2 Appuyez sur la touche Marche/Arrêt.

Appuyez sur le bouton « Marche/Arrêt » lorsqu'il clignote en vert. Si ce bouton devient rouge, effectuez de nouveau cette procédure à partir de l'étape 1.

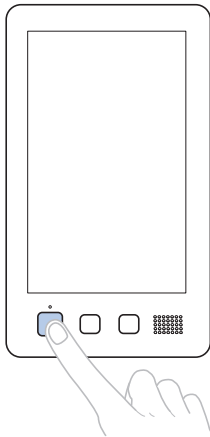

→ La touche Marche/Arrêt devient verte et la machine commence à broder la première couleur.

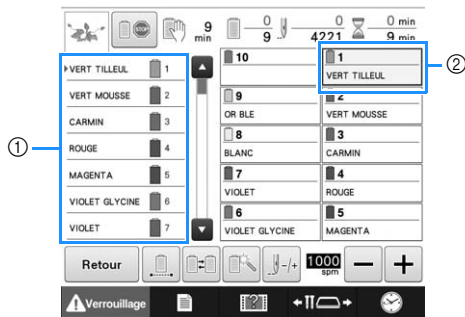

- ① La couleur de fil de la barre à aiguilles utilisée ou qui va être utilisée pour la broderie apparaît en haut de l'affichage des séquences de couleurs de fil. Les couleurs de fil restantes sont affichées dans l'ordre de broderie, en commençant par le haut.
 - ② Un encadré bleu apparaît autour de la zone d'informations d'enfilage de la barre à aiguilles sélectionnée.
- Lors de la broderie, le point que vous brodez est indiqué par une croix verte dans la zone d'affichage du motif. Le nombre de points et le délai sont également précisés.

3 Une fois la première couleur brodée, la machine s'arrête automatiquement et coupe le fil. Le boîtier de barres à aiguilles se positionne sur la deuxième couleur et la machine commence à broder.

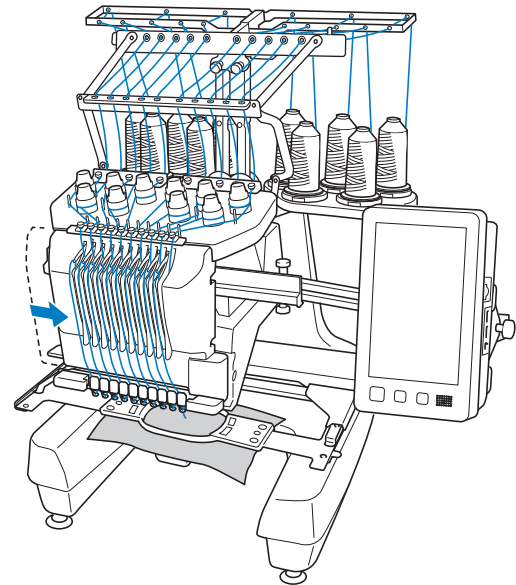

→ La deuxième couleur s'affiche désormais à l'écran et un encadré bleu entoure les informations d'enfilage de la deuxième barre à aiguilles.

4 Cette opération se répète jusqu'à ce que la dernière couleur soit brodée et la machine à broder s'arrête automatiquement.

- L'écran de réglages de broderie réapparaît.
- La touche Marche/Arrêt devient rouge.
- Aucune opération de coupure de fils au début et à la fin de la broderie n'est nécessaire.

■ Broderie

Pour broder de nouveau le même motif, appuyez sur .

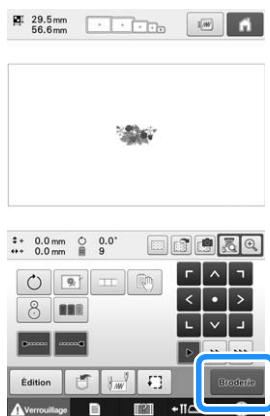

→ L'écran de broderie apparaît pour que vous puissiez broder de nouveau le même motif.

Pour sélectionner un nouveau motif, appuyez sur .

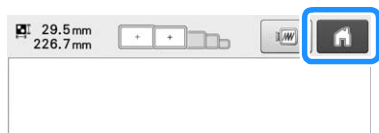

→ L'écran de sélection du type de motif apparaît.



Remarque

- Vous pouvez régler la broderie automatique de points de chaînette pour qu'ils soient brodés au début de la broderie, lorsque vous commencez à broder après le changement de couleur de fil et lorsque vous coupez le fil. (Reportez-vous à « Réglage automatique du point de chaînette » à la page 134.)
- Vous pouvez modifier la vitesse de broderie même lorsque vous êtes en train de broder le motif. (Reportez-vous à « Réglage de la vitesse de broderie maximale » à la page 139.)

Interruption de la broderie

Vous pouvez arrêter la machine lors de la broderie.

■ Interruption temporaire

1 Appuyez sur la touche Marche/Arrêt.

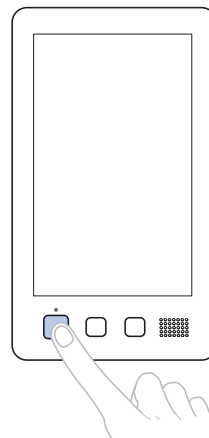

→ La machine s'arrête et le bouton « Marche/Arrêt » devient rouge.

- Vous pouvez également arrêter la broderie en appuyant sur une zone du motif sur l'écran.
- Le fil n'est pas coupé.
- Pour continuer à broder, après avoir vérifié que le fil supérieur est tendu, appuyez sur la touche de déverrouillage, puis sur la touche Marche/Arrêt.



Mémo

- Si vous appuyez sur la touche d'arrêt réserve en cours de broderie, la machine arrête de broder avant de passer à la couleur suivante. (Reportez-vous à « Arrêt de la machine au prochain changement de couleur » à la page 140.)
- Avant de commencer à broder, vous pouvez régler la machine pour qu'elle s'arrête lors du changement de n'importe quelle couleur de fil. (Reportez-vous à « Spécification de zones d'arrêt avant de broder » à la page 140.)

■ Reprise de la broderie après la mise hors tension de la machine

1 Appuyez sur la touche Marche/Arrêt.

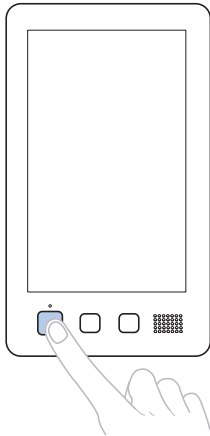

- La machine à broder s'arrête et le bouton « Marche/Arrêt » devient rouge.
- Le fil n'est pas coupé.

2 Appuyez sur  pour déverrouiller la machine à broder.

3 Appuyez sur le bouton « Coupure de fils ».

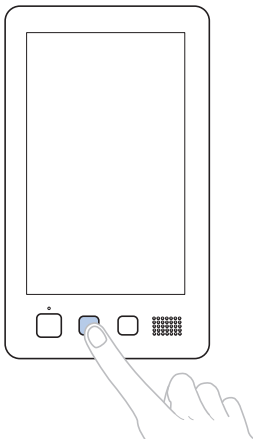

- Le fil supérieur et le fil de la canette sont coupés.
- Avant de mettre la machine hors tension, veillez à couper les fils.

4 Mettez l'interrupteur d'alimentation principal en position « 0 ».

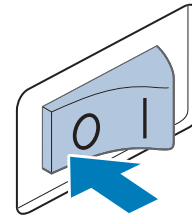

- La machine à broder est hors tension; l'écran et l'indicateur du bouton « Marche/Arrêt » sont désactivés.
- Vous pouvez reprendre la broderie une fois la machine à broder remise sous tension. Repassez sur plusieurs points pour arrêter la broderie. (Pour plus de détails, reportez-vous à « Reprise de la broderie après la mise hors tension de la machine » à la page 122.)

Mémo

- Vous pouvez arrêter la machine à tout moment, même lorsque vous brodez; toutefois, si vous l'arrêtez lorsque vous changez la couleur des fils, il est inutile de repasser sur les points lorsque vous reprenez la broderie. Vous pouvez régler la machine pour qu'elle s'arrête lors du changement de la couleur des fils. (Pour plus de détails, reportez-vous à la section « Spécification de zones d'arrêt avant de broder » à la page 140.)

■ En cas de cassure du fil pendant la broderie

En cas de problème pendant la broderie (par exemple, si le fil casse), la machine s'arrête automatiquement.

Enfilez de nouveau le fil cassé, repassez sur plusieurs points, puis continuez à broder. (Pour plus de détails, reportez-vous à « En cas de cassure du fil ou d'épuisement du fil de la canette en cours de broderie » à la page 116.)

12. Retrait du cadre de broderie et du tissu

Une fois la broderie terminée, retirez le cadre de broderie, puis le tissu.

Retrait du cadre de broderie

⚠ ATTENTION

- Lorsque vous retirez le cadre de broderie, veillez à ce que la touche Marche/Arrêt soit rouge. Si elle clignote en vert, la machine risque de commencer à broder. En cas de démarrage accidentel, vous risquez de vous blesser.
- Lorsque vous retirez le cadre de broderie, veillez à ce qu'il ne touche aucune autre partie de la machine.
- Ne forcez pas lorsque vous soulevez le support du cadre de broderie, car vous risqueriez de l'endommager.

- 1 Saisissez des deux mains les côtés droit et gauche des bras du support du cadre de broderie, puis soulevez légèrement le cadre.

Les ergots des bras du support du cadre de broderie doivent sortir des trous figurant sur les côtés du cadre.

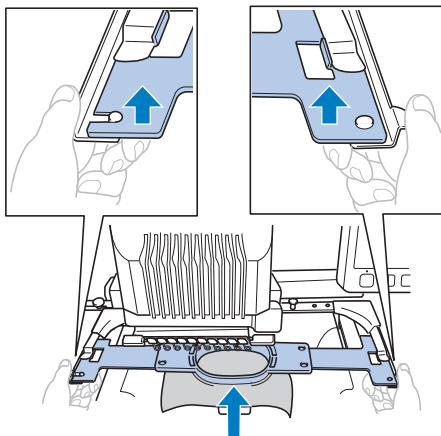

- 2 Tirez le cadre de broderie vers vous.

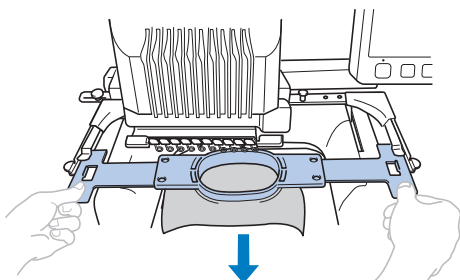

Retrait du tissu

- 1 Desserrez la vis du cadre extérieur.

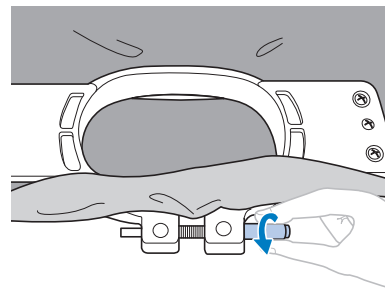

→ Si vous avez utilisé un tournevis en forme de disque pour serrer la vis, utilisez celui qui est fourni pour la desserrer.

- 2 Retirez le cadre extérieur, puis le tissu.

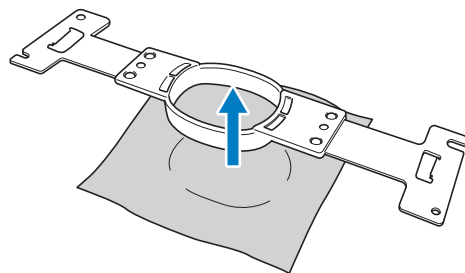

13. Mise hors tension de la machine

Une fois la broderie terminée, mettez la machine hors tension.

- 1 Mettez l'interrupteur d'alimentation principal en position « O ».

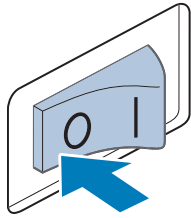

→ La machine à broder est hors tension; l'écran et l'indicateur du bouton « Marche/Arrêt » sont désactivés.

- 2 Débranchez le cordon d'alimentation de la prise secteur.

Saisissez la fiche lorsque vous débranchez le cordon d'alimentation.

- 3 Au besoin, débranchez le cordon d'alimentation de la machine.

Rangez le cordon d'alimentation dans un endroit sûr.

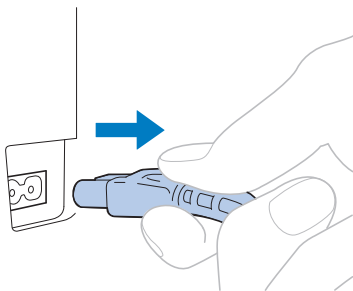

Remarque

- Si une panne d'électricité se produit en cours d'utilisation de la machine à broder, mettez-la hors tension et débranchez le cordon d'alimentation. Pour une utilisation adéquate, respectez la procédure nécessaire lorsque vous redémarrez la machine à broder. (Reportez-vous à la section « 2. Mise sous tension de la machine » à la page 38.)

Mémo

- Si vous mettez la machine hors tension alors que vous êtes en train de broder, vous pourrez continuer à broder une fois la machine remise sous tension. (Reportez-vous à « Reprise de la broderie après la mise hors tension de la machine » à la page 122.)

2

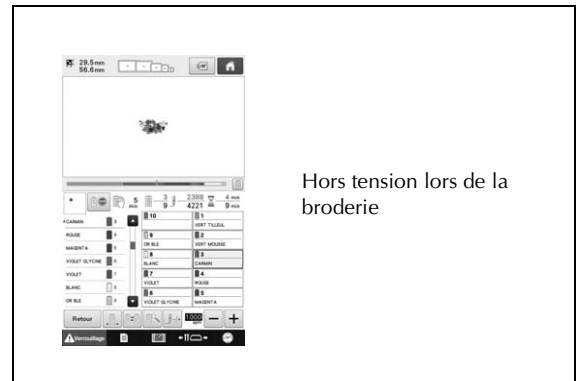

Hors tension lors de la broderie

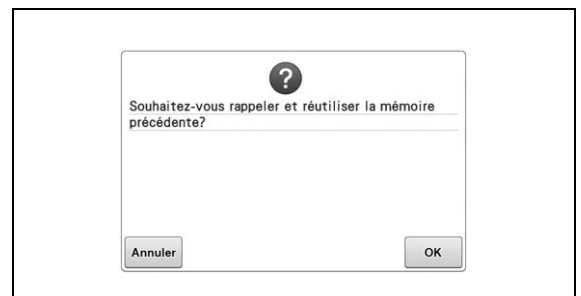
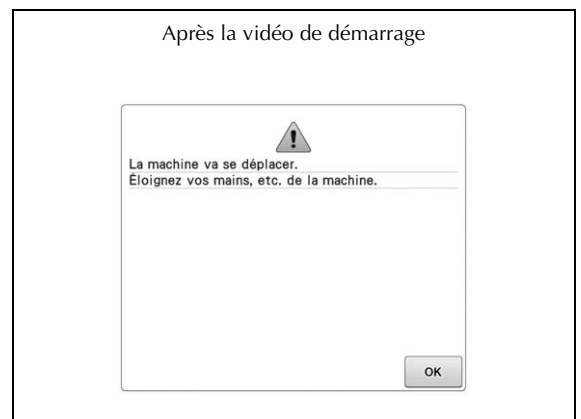
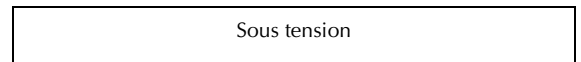

Guide de référence rapide relatif à l'écran

Les tableaux ci-dessous proposent une description des touches et d'autres renseignements qui apparaissent sur les écrans.

Affichages des touches

Les touches suivantes signifient :



(Affichage normal des couleurs) : Cette touche n'est pas sélectionnée mais peut l'être.



(Affichage foncé) : Cette touche est sélectionnée.



(Affichage grisé) : Cette touche ne peut pas être sélectionnée.

Écran de sélection des types de motifs

Dans cet écran, sélectionnez une catégorie de motif (type).

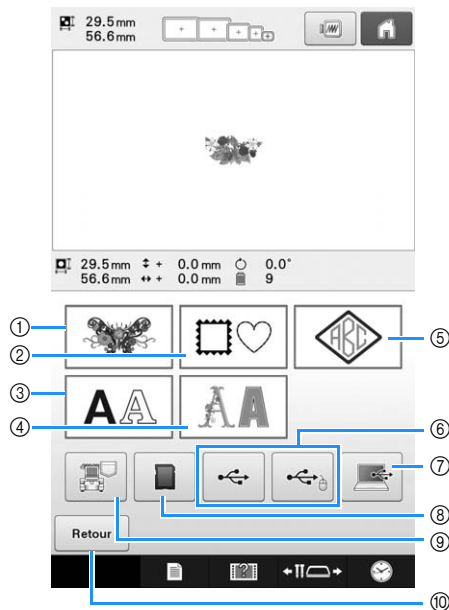

N°	Affichage Nom de la touche	Fonction	Page
①	 Touche de motifs de broderie	Motifs intégrés	p.151
②	 Touche de motif cadre		p.152
③	 Touche Alphabet		p.155
④	 Touche d'alphabet décoratif		p.158
⑤	 Touche de cadre et monogramme		p.153
⑥	 Touches du support USB	Rappelle les motifs depuis le support USB.	p.165

N°	Affichage	Fonction	Page
	Nom de la touche		
⑦	 Touche Ordinateur (USB)	Vous pouvez rappeler des motifs depuis l'ordinateur si vous connectez ce dernier à la machine à broder à l'aide du câble USB fourni.	p.166
⑧	 Touche de carte SD		
⑨	 Touche des motifs de broderie enregistrés dans la mémoire de la machine	Rappelle les motifs mémorisés dans la machine.	p.164
⑩	 Touche Retour	Cette touche n'est pas affichée, à moins qu'un motif ne soit sélectionné. Cette touche permet de cesser d'ajouter un autre motif à partir de l'écran de sélection du type de motif. Permet de revenir à l'écran d'édition des motifs.	p.174



Écran de liste des motifs

Dans cet écran, sélectionnez le motif.

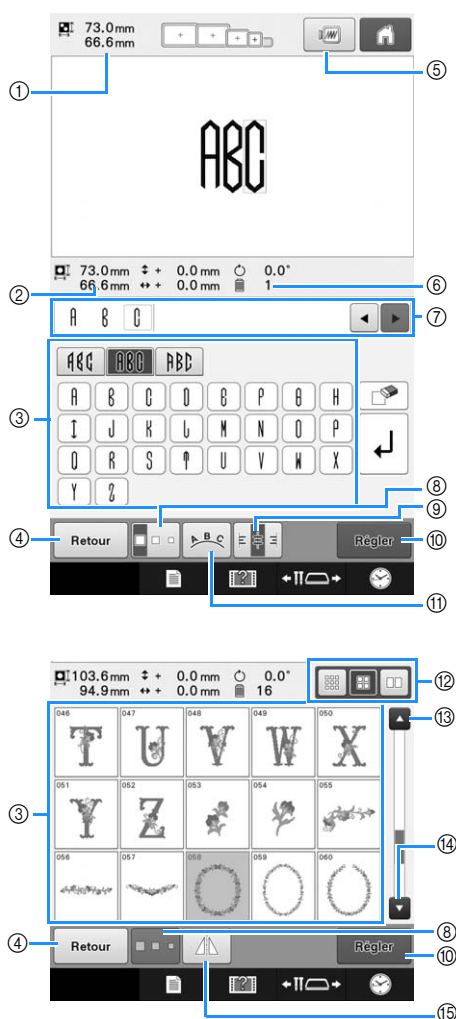

N°	Affichage		Page
	Nom de la touche	Fonction	
①		Indique la taille du motif de broderie apparaissant dans la zone d'affichage de motif. La valeur supérieure indique la hauteur et la valeur inférieure la largeur. Si le motif de broderie comporte plusieurs motifs combinés, la taille du motif tout entier (tous les motifs) est indiquée.	
	Taille		
②		Indique la taille du motif sélectionné lorsque vous appuyez sur la touche de motif. La valeur supérieure indique la hauteur et la valeur inférieure la largeur.	
	Taille		
③		Une image du motif apparaît sur la touche. Appuyez sur cette image pour sélectionner le motif. Faites défiler les différentes pages sur cet écran à l'aide de votre doigt.	p.150
	Touches de motif		

N°	Affichage		Page
	Nom de la touche	Fonction	
④		Permet d'annuler la catégorie de motif sélectionnée et d'en choisir une autre. Permet de revenir à l'écran de sélection du type de motif.	p.150
	Touche Retour		
⑤		Affiche l'aperçu du motif à broder.	p.46
	Touche d'aperçu		
⑥		Indique le nombre de couleurs de fil pour le motif de broderie sélectionné.	
	Nombre de couleurs de fil		
⑦		Les informations relatives au motif de caractère saisi peuvent être consultées ici. Étant donné que les caractères seront saisis après le curseur rouge, utilisez et pour modifier l'emplacement de la saisie.	p.158
	Zone d'aperçu du texte		
⑧		Permet de changer la taille du motif de broderie sélectionné.	p.156
	Touche de taille		
⑨		Appuyez sur cette touche pour aligner un motif de caractère de plusieurs lignes à gauche, au centre ou à droite.	p.158
	Touche d'alignement du texte		
⑩		Appuyez sur cette touche après avoir sélectionné le motif. La sélection du motif est confirmée et l'écran d'édition des motifs apparaît.	p.151
	Touche Régler		
⑪		Appuyez sur cette touche pour modifier la configuration d'un motif de caractère.	p.158
	Touche de disposition		
⑫		Vous pouvez régler la taille des onglets de motif (grands, moyens ou petits).	p.151
	Touche de sélection de la taille d'onglet		
⑬		Appuyez sur cette touche pour afficher la page précédente.	p.151
	Touche Page précédente		
⑭		Appuyez sur cette touche pour afficher la page suivante.	p.151
	Touche Page suivante		
⑮		Positionne le motif sélectionné à l'horizontale.	p.177
	Touche d'image en miroir horizontal		

* Certains motifs ne peuvent pas être édités avec ⑧, ⑨, ⑪ ou ⑮.

Écran de modification de motifs

Vous pouvez modifier les motifs individuellement dans l'écran de modification de motifs. (Il n'est pas possible de modifier l'ensemble du motif à partir de cet écran.) Vous pouvez repositionner, redimensionner, faire pivoter et réorganiser les motifs sélectionnés dans la zone d'affichage des motifs, ainsi que modifier leur combinaison de couleur. En outre, vous pouvez sélectionner et combiner plusieurs motifs. Vous pouvez également modifier les motifs de caractères saisis de plusieurs façons.

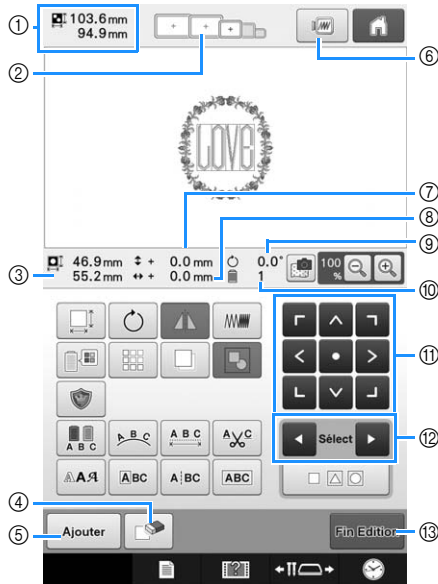

N°	Affichage Nom de la touche	Fonction	Page
①		Indique la taille du motif de broderie apparaissant dans la zone d'affichage de motif. La valeur supérieure indique la hauteur et la valeur inférieure la largeur. Si le motif de broderie comporte plusieurs motifs combinés, la taille du motif tout entier (tous les motifs) est indiquée.	
	Taille du motif		
②		Indiquent les tailles des cadres de broderie pouvant être utilisés pour broder le motif apparaissant dans la zone d'affichage de motif.	p.48
	Indicateurs de cadres de broderie		
③		Indique la taille du motif en cours de modification. La valeur supérieure indique la hauteur et la valeur inférieure la largeur.	
	Taille		
④		Efface le motif. Si vous appuyez sur cette touche, le motif en cours d'édition est effacé.	p.200
⑤		Ajoute un motif. Si vous appuyez sur cette touche, l'écran de sélection du groupe de motifs apparaît.	p.174
	Touche Ajouter		
⑥		Affiche l'aperçu de l'image du motif.	p.46
	Touche d'aperçu		

N°	Affichage Nom de la touche	Fonction	Page
	⑦		
⑧	0.0 mm Distance par rapport au centre (horizontale)	Indique la distance horizontale de déplacement du motif en cours d'édition.	p.176
	⑨		
⑩	1 Nombre de couleurs de fil	Indique le nombre total de couleurs de fil du motif en cours d'édition.	
	⑪		
⑫	 Touches de sélection de motif	Sélectionne le motif en cours d'édition lorsque le motif de broderie comporte plusieurs motifs combinés.	p.175
⑬	 Touche Fin édition	Met un terme à l'édition et passe à l'écran de réglages de broderie.	p.52

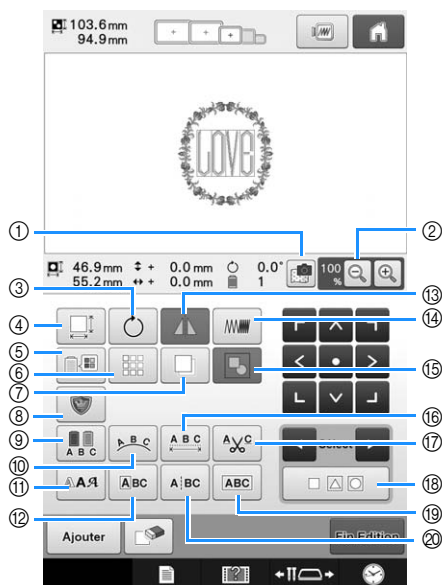

N°	Affichage		Page
	Nom de la touche	Fonction	
①	Touche de numérisation du tissu	Numérise le tissu pour aligner le positionnement de la broderie.	p.102
②	Touche d'agrandissement	Règle la taille de l'affichage du motif en cours d'édition à 100 %, 125 %, 150 % ou 200 %.	p.174
③	Touche de rotation	Fait pivoter le motif en cours d'édition.	p.180
④	Touche de taille	Change la taille du motif en cours d'édition.	p.178
⑤	Touche de changement de couleur de fil	Change la couleur du motif.	p.185
⑥	Touche de bordure	Crée et édite un motif répétitif.	p.190
⑦	Touche de copie	Copie le motif.	p.199
⑧	Touche d'appliqué de broderie	Appuyez sur cette touche pour transformer le motif en cours d'édition en motif d'appliqué.	p.129

N°	Affichage		Page
	Nom de la touche	Fonction	
⑨	Touche multicolore	Permet de changer la couleur de fil de chaque caractère d'un motif alphabétique; vous ne pouvez utiliser cette touche que si vous avez sélectionné un motif d'alphabet.	p.184
⑩	Touche de disposition	Change l'orientation des caractères dans le motif d'alphabet en cours d'édition.	p.181
⑪	Touche de type de police	Appuyez sur cette touche pour modifier la police du motif de caractère en cours d'édition.	p.184
⑫	Touche de modification des lettres	Appuyez sur cette touche pour modifier la taille et la police des caractères individuels du motif en cours d'édition.	p.184
⑬	Touche d'image en miroir horizontal	Positionne le motif en cours d'édition à l'horizontale.	p.177
⑭	Touche de densité	Modifie la densité du motif en cours d'édition; vous ne pouvez utiliser cette touche que si vous avez sélectionné un motif d'alphabet ou un motif d'encadrement.	p.185
⑮	Touche de regroupement	Appuyez sur cette touche pour regrouper les motifs sélectionnés.	p.176
⑯	Touche d'espacement	Modifie l'espacement entre les caractères dans le motif en cours d'édition.	p.181
⑰	Touche de réglage de la coupure du fil	Coupe automatiquement l'excédent de fils dans les lettres du motif d'alphabet.	p.183
⑱	Touche de sélection multiple	Appuyez sur cette touche pour sélectionner plusieurs motifs.	p.175
⑲	Touche de fusionnement du texte	Appuyez sur cette touche pour regrouper les motifs de caractères sélectionnés.	p.183
⑳	Touche de division du texte	Appuyez sur cette touche pour séparer le motif de caractère sélectionné.	p.182

Écran de réglages de broderie

Vous pouvez éditer la totalité du motif et spécifier les réglages de broderie à partir de cet écran. En outre, vous pouvez vérifier la position de broderie et sauvegarder un motif pour utilisation ultérieure. Les touches disponibles sur cet écran diffèrent lorsque l'option « Séquence de couleurs manuelle » est définie sur « ON » dans l'écran de réglages. (Reportez-vous à page 77 et à 132.)

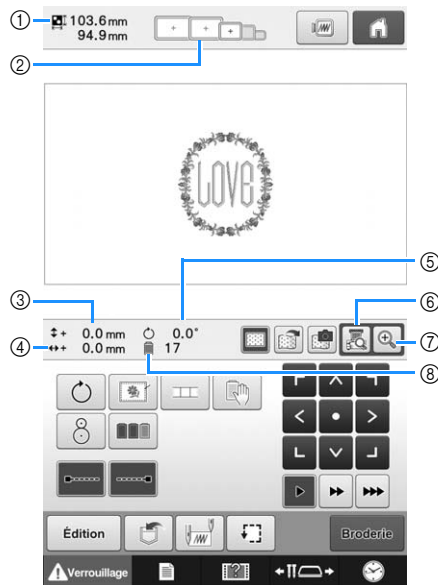

N°	Affichage Nom de la touche	Fonction	Page
①	103.6mm 94.9mm Taille du motif	Indique la taille du motif de broderie apparaissant dans la zone d'affichage de motif. La valeur supérieure indique la hauteur et la valeur inférieure la largeur. Si le motif de broderie comporte plusieurs motifs combinés, la taille du motif tout entier (tous les motifs) est indiquée.	
②	Indicateurs de cadres de broderie	Indiquent les tailles des cadres de broderie pouvant être utilisés pour broder le motif apparaissant dans la zone d'affichage de motif.	p.48
③	↕ + 0.0 mm Distance par rapport au centre (verticale)	Indique la distance verticale de déplacement du motif en cours d'édition ou de combinaison.	p.98
④	↔ + 0.0 mm Distance par rapport au centre (horizontale)	Indique la distance horizontale de déplacement du motif en cours d'édition ou de combinaison.	p.98
⑤	0.0° Angle de rotation	Indique l'angle de rotation du motif en cours d'édition.	p.99, 201

N°	Affichage Nom de la touche	Fonction	Page
⑥	 Touche de la vue caméra	Appuyez sur cette touche pour visualiser sur l'écran l'image située en dessous de l'aiguille ou pour afficher une image du motif de broderie en cours d'édition dans sa position réelle.	p.105, 108
⑦	 Touche de zoom de la caméra	Une fois que vous avez appuyé sur la touche de la vue caméra, appuyez sur cette touche pour afficher l'image agrandie au double de sa taille. Cette touche est disponible même si la vue caméra n'est pas activée.	p.106
⑧	12 Nombre de changements de couleur de fil	Indique le nombre total de couleurs de fil du motif en cours d'édition.	

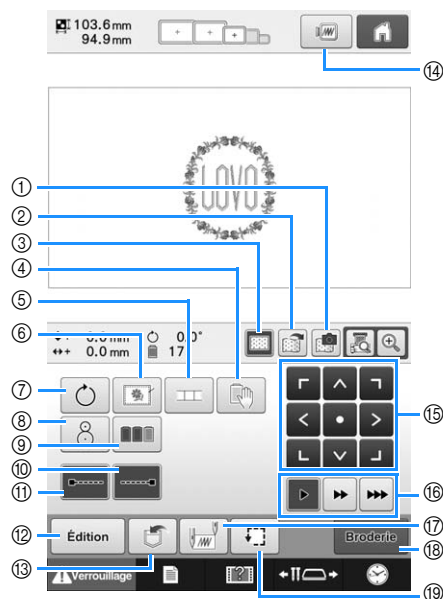



N°	Affichage		Page
	Nom de la touche	Fonction	
①		Numérise le tissu placé dans le cadre de broderie à l'aide de la caméra intégrée et affiche l'image d'arrière-plan du motif.	p.102
	Touche de numérisation du tissu		
②		Enregistre l'image d'arrière-plan numérisée à l'aide de la caméra intégrée sur un support USB.	p.103
	Touche d'enregistrement de l'image d'arrière-plan		
③		Affiche ou masque l'image d'arrière-plan numérisée à l'aide de la caméra intégrée.	p.103
	Touche d'affichage de l'image d'arrière-plan		
④		Appuyez sur cette touche pour arrêter la machine momentanément avant de broder la couleur spécifiée.	p.140
	Touche de pause		
⑤		Appuyez sur cette touche pour commencer à broder des motifs liés.	p.206
	Touche de liaison de motif		
⑥		Si aucun renfort n'est fixé au tissu, vous pouvez broder des points de faufilage le long du contour du motif pour minimiser le rétrécissement des points et le décalage des motifs.	p.128
	Touche de faufilage de broderie		
⑦		Fait pivoter le motif de broderie tout entier s'il comporte plusieurs motifs combinés.	p.99, 201
	Touche de rotation		
⑧		Appuyez sur cette touche pour aligner la position de la broderie à l'aide de la caméra intégrée de la machine.	p.108
	Touche de positionnement		

N°	Affichage		Page
	Nom de la touche	Fonction	
⑨		Indique que la séquence de broderie de plusieurs motifs combinés doit être réorganisée par couleur de fil.	p.190
	Touche de tri par couleur		
⑩		Indique qu'un point de chaînette est brodé automatiquement lorsque le fil est coupé.	p.134
	Touche de broderie de points de chaînette (fin)		
⑪		Indique qu'un point de chaînette est brodé automatiquement au début du motif et de la broderie une fois le fil coupé.	p.134
	Touche de broderie de points de chaînette (début)		
⑫		Appuyez sur cette touche pour revenir à l'écran de modification de motifs.	
	Touche Edition		
⑬		Enregistrez un motif dans la mémoire de la machine, un support USB ou un ordinateur.	p.160, 161
	Touche de mémorisation		
⑭		Affiche l'aperçu du motif à broder.	p.46
	Touche d'aperçu		
⑮		Déplacent la position de broderie du motif complet dans le sens de la flèche (si vous appuyez sur , la position de broderie est déplacée vers le centre de la zone de broderie).	p.98
	Touches de positionnement		
⑯		Sélectionne la vitesse de déplacement du cadre. Appuyez sur cette touche pour déplacer le cadre de 0,1 mm. Appuyez sur cette touche pour déplacer le cadre de 0,5 mm. Maintenez la touche enfoncée pour déplacer le cadre à la vitesse maximale. Lorsque vous visualisez l'image de la caméra, le cadre se déplace de 2,0 mm.	p.98
	Touches de vitesse de déplacement du cadre		
⑰		Indique le positionnement de l'aiguille au début de la broderie et à la fin.	p.135
	Touche de position de départ/fin		
⑱		Met fin à toutes les opérations dans l'écran de réglages de broderie et passe à l'écran de broderie.	p.54
	Touche de broderie		
⑲		Déplace le cadre de broderie pour pouvoir vérifier la position de broderie.	p.54
	Touche d'échantillon		

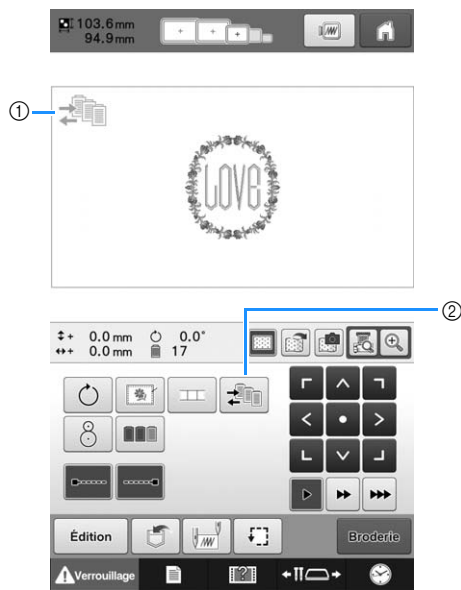
■ Mode « Séquence de couleurs manuelle »



N°	Affichage	Fonction	Page
	Nom de la touche		
①		Cette illustration apparaît lorsque la machine à broder est en mode « Séquence de couleurs manuelle ».	p.132
	Icône du mode Séquence de couleurs manuelle		
②		Appuyez sur cette touche pour modifier le réglage des couleurs des barres à aiguilles. Cette touche est affichée lorsque vous définissez l'option « Séquence de couleurs manuelle » sur « ON » dans l'écran de réglages.	p.133
	Touche Séquence de couleurs manuelle		

Écran de broderie

Dans cet écran, vous pouvez vérifier le nombre total de couleurs de fil et le temps de broderie, indiquer les réglages des barres à aiguilles et avancer ou reculer l'aiguille. Les touches disponibles sur cet écran diffèrent lorsque l'option « Séquence de couleurs manuelle » est définie sur « ON » dans l'écran de réglages. (Reportez-vous à la page 132.)

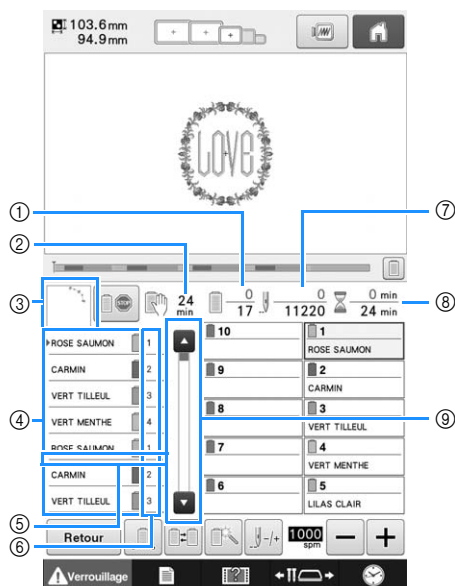

N°	Affichage		Page
	Nom de la touche	Fonction	
①		La valeur inférieure correspond au nombre total de couleurs de fil dans le motif et la valeur supérieure indique la couleur de fil actuellement utilisée.	
	Ordre de broderie		
②		Affiche le délai restant avant que la machine s'arrête. Lorsque la dernière bobine de fil est utilisée, cette valeur s'affiche en rouge. Si la couleur de fil doit être changée, le délai avant le changement nécessaire de la bobine s'affiche.	p.113
	Délai avant que la machine s'arrête		
③		Indique la partie du motif qui sera brodée avec la couleur de fil indiquée en premier dans l'affichage des séquences de couleurs de fils.	
	Affichage de la zone		
④		Indique l'ordre des changements de couleur de fil. Pendant la broderie, cet affichage défile automatiquement pour faire apparaître la couleur du fil à broder en haut de l'écran.	
	Affichage des séquences de couleurs de fils		
⑤		Cette ligne rouge indique à quel moment vous devez changer les bobines de fil. Vous devez changer les bobines au niveau des deux couleurs de fil entre lesquelles l'indicateur s'affiche.	p.113
	Indicateur de changement des bobines		

N°	Affichage		Page
	Nom de la touche	Fonction	
⑥		Indique le numéro de la barre à aiguille à laquelle la couleur de fil à gauche a été attribuée.	
	Numéro de barre à aiguille		
⑦		La valeur inférieure correspond au nombre total de points dans le motif et la valeur supérieure indique le nombre de points déjà brodés.	
	Nombre de points		
⑧		La valeur inférieure correspond au temps total requis pour broder le motif et la valeur supérieure indique le temps déjà passé à broder.	
	Temps de broderie		
⑨		L'affichage des séquences de couleurs de fil indique les sept premières couleurs de fils. Afin de vérifier les séquences des couleurs à partir du huitième fil, appuyez sur ou , ou appuyez sur la barre de défilement.	
	Barre de défilement		

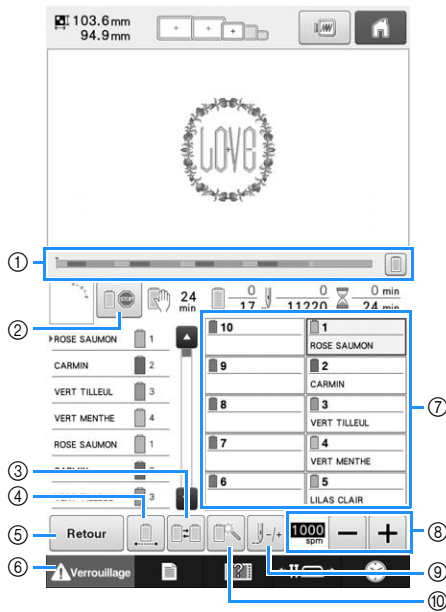

N°	Affichage		Page
	Nom de la touche	Fonction	
①		La progression de la broderie est indiquée par le repère rouge dans l'indicateur.	
	Barre de progression	Appuyez sur pour afficher (dans l'indicateur) uniquement la couleur du fil que vous brodez.	
②		Lors de la broderie, appuyez sur cette touche pour arrêter la machine avant le début de la couleur suivante.	p.140
	Touche d'arrêt réserve		
③		Modifiez les réglages de la barre à aiguilles depuis l'écran sans changer les bobines de fil sur la machine.	p.110
	Touche de changement de bobine (N'est pas disponible en mode « Séquence de couleurs manuelle »)		
④		Appuyez sur cette touche pour broder le motif avec la même couleur, quels que soient les changements de couleur spécifiés. L'ensemble de l'affichage des séquences de couleurs de fil apparaîtra de cette couleur. La barre de progression ① et l'affichage de configuration des couleurs de fil ⑦ indiquent les couleurs initiales.	p.142
	Touche de broderie ininterrompue /Monochrome		
⑤	Retour	Appuyez sur cette touche pour terminer la broderie et revenir à l'écran de réglages de broderie.	
	Touche Retour		

N°	Affichage		Page
	Nom de la touche	Fonction	
⑥		Déverrouille la machine pour vous permettre de commencer à broder dans les 10 secondes. Lorsque vous appuyez sur cette touche, la touche Marche/ Arrêt clignote en vert.	p.64
	Touche de déverrouillage		
⑦		Permet de positionner la barre à aiguille sur le numéro de la barre sélectionnée. À utiliser lorsque vous enfilez l'aiguille à l'aide du dispositif d'enfilage automatique.	p.55
	Touche de barre à aiguille		
⑧		Indique la couleur et le nom de la couleur de fil (numéro) du fil de la barre à aiguille indiquée sur la touche. Enfilez la machine comme indiqué ici.	p.139
	Affichage de configuration des couleurs de fil		
⑧		Indique la vitesse de broderie maximale.	p.116
	Touche de vitesse de broderie maximale		
⑨		Avance ou recule l'aiguille. Utilisez cette touche dans les situations suivantes : <ul style="list-style-type: none"> • En cas de cassure ou d'épuisement du fil lors de la broderie • Pour recommencer la broderie depuis le début • Pour continuer à broder une fois la machine hors tension 	p.142
	Touche de points avant/arrière		
⑩		Permet de spécifier manuellement les réglages de la barre à aiguille.	p.142
	Touche de réglages temporaires de la barre à aiguille		



Mémo

- Les numéros des couleurs de fil sur l'affichage des séquences de couleurs de fils et sur l'affichage de configuration des couleurs de fil peuvent être remplacés, par exemple, par le nom de la couleur ou le numéro de la couleur de fil pour d'autres marques. (Reportez-vous à la section « Changement des informations de couleur de fils » à la page 225.)



Termes techniques :

■ DST

Extension du fichier de données Tajima (*.dst) qui correspond à l'un des formats de données des motifs de broderie. Les données Tajima ne contiennent pas d'information sur les couleurs. Par conséquent, la machine à broder affecte automatiquement les couleurs lors du chargement d'un fichier Tajima (.dst). (Reportez-vous à la section page 250.)

■ Numéro de l'aiguille

Les aiguilles sont numérotées de droite à gauche. L'aiguille se trouvant à l'extrême droite est l'aiguille n° 1. (Reportez-vous à la page 7.)

■ Aiguille en « position de broderie »

Aiguille située au-dessus du trou de l'aiguille de la plaque à aiguille. Le boîtier de barres à aiguilles est déplacé pour mettre cette aiguille enfilée de la couleur de fil suivante en « position de broderie ». Lorsque vous utilisez l'enfileur, l'aiguille qui va être enfilée doit également être mise en « position de broderie ». (Reportez-vous à page 62 et à page 63.)

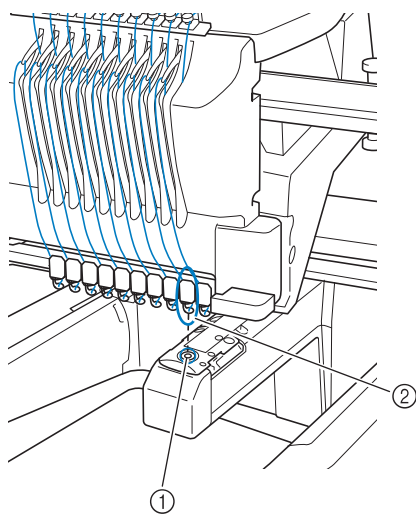

- ① Trou de l'aiguille dans la plaque à aiguille
- ② Aiguille

■ Came

Dispositif permettant de tirer le fil. La came tire le fil lorsque vous utilisez l'enfileur.

La came tire également le fil depuis le tissu lorsque la machine coupe le fil. Il est ainsi inutile de couper les fils après avoir brodé. (Reportez-vous à la page 62.)

Motifs :

Vous pouvez broder les motifs suivants avec la machine.

- Utilisez un support USB ou une carte SD pour transférer les données de broderie vers la machine au format *.pen, *.pes, *.phc ou *.dst. Elles peuvent également être transférées de l'ordinateur vers la machine via le câble USB.
- Cartes de broderie en option
- Motifs de broderie créés par un logiciel de numérisation
- Motifs enregistrés sur le support USB par la machine

Broderie :

■ Personnalisez les couleurs de la broderie

- Utilisez la fonction de couleur de fil en sélectionnant 64 ou 300 couleurs, ou en réglant la table des couleurs de fils personnalisées dans l'écran d'édition des motifs. Pour plus de détails, reportez-vous à la page 195 et à la page 197.
- Utilisez la fonction de séquence de couleurs manuelle dans l'écran de réglages de broderie. Pour plus de détails, reportez-vous à la page 132.
- Utilisez la fonction de réglages temporaires de la barre à aiguilles en sélectionnant la touche sur l'écran « Broderie ». Pour plus de détails, reportez-vous à la page 142.

■ Reprenez un motif non terminé au point où la machine a été mise hors tension.

- La machine mémorise le motif et la position même après sa mise hors tension. Elle peut reprendre la broderie une fois remise sous tension. (Reportez-vous à la section « Reprise de la broderie après la mise hors tension de la machine » à la page 122.)

■ Erreur de cassure de fil incorrecte

- Vérifiez que le fil supérieur passe sous les plaques du guide-fil supérieur. (Reportez-vous à la page 57.)
- Vérifiez que le fil supérieur passe autour du disque de tension du fil. (Reportez-vous à la page 59.)
- Vérifiez si des peluches ou de la poussière se sont accumulées dans le disque de tension du fil. Si c'est le cas, nettoyez-le. (Reportez-vous à « Nettoyage des trajets des fils supérieurs » à la page 287.)

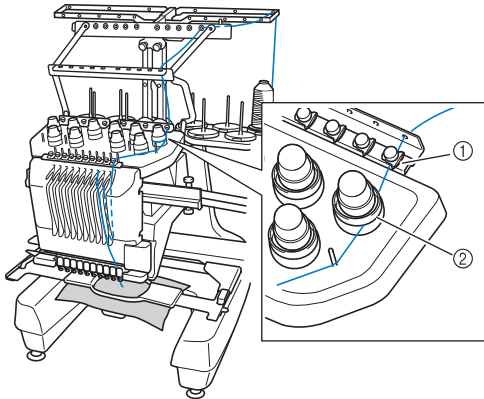

- ① Guide-fil supérieurs
- ② Disque de tension du fil

■ Changement soudain de la tension du fil

- Le fil est coincé à un bord dur de la bobine de fil supérieur.
- Le fil supérieur est coincé sous la bobine de fil.
- De la poussière ou des peluches de fil se sont accumulées sous le ressort de tension de la canette.
- Vérifiez si des peluches ou de la poussière se sont accumulées dans le disque de tension du fil. Si c'est le cas, nettoyez-le. (Reportez-vous à « Nettoyage des trajets des fils supérieurs » à la page 287.)

■ Le cadre de broderie s'est détaché du chariot

Veillez à placer les ergots de positionnement dans le trou et la fente de positionnement du cadre. (Reportez-vous à la page 50.)

Pour garantir l'enregistrement correct du motif à broder, vous pouvez éteindre et rallumer la machine pour que le bras de broderie réinitialise les points qu'il a enregistrés.

■ Impossible de retirer le cadre de la machine

Appuyez sur  et  pour déplacer le chariot. Le cadre peut désormais être retiré. (Reportez-vous à la page 88.)

■ Annulez le motif actuel et recommencez

Appuyez sur la touche d'accueil dans le coin supérieur droit de l'écran. Le motif et tous les renseignements sont supprimés. (Reportez-vous à la page 40.)

Fonctions utiles de connexion externe

Vous pouvez obtenir plusieurs motifs en utilisant le port USB ou le lecteur de carte SD de la machine.

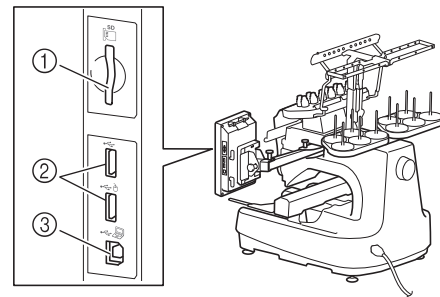

- ① Lecteur de carte SD
- ② Port pour support USB (USB 2.0)
- ③ Port USB pour ordinateur



Remarque

- N'insérez rien d'autre qu'un support USB dans le port USB. Sinon, le support USB risque de s'endommager.

■ Utilisation d'une carte SD

Insérez la carte SD dans le lecteur pour importer ou exporter les données d'un motif.

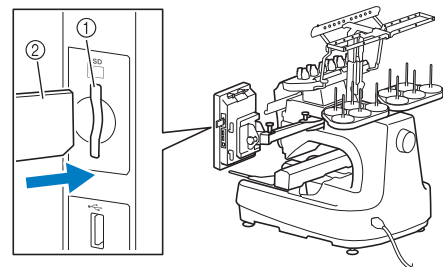

- ① Lecteur de carte SD
- ② Carte SD

■ Utilisation du support USB

Branchez le périphérique sur le port USB pour l'envoi ou la lecture de motifs via le support USB.

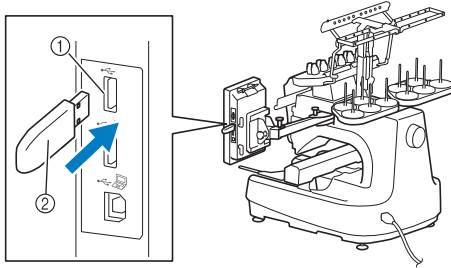

- ① Port USB pour support
- ② Support USB



Remarque

- La vitesse de traitement peut varier en fonction de la quantité de données.
- N'insérez rien d'autre qu'un support USB dans le port USB. Sinon, le support USB risque de s'endommager.



Mémo

- Certains supports USB d'utilisation courante risquent de ne pas être pris en charge par cette machine. Veuillez visiter notre site Web (<http://support.brother.com>) pour obtenir plus de détails.
- Selon le type de support USB utilisé, branchez-le directement dans le port USB de la machine ou branchez le lecteur/enregistreur de supports USB dans le port USB de la machine.

■ Connexion de la machine à l'ordinateur

Il est possible de brancher la machine à broder sur votre ordinateur au moyen du câble USB fourni.

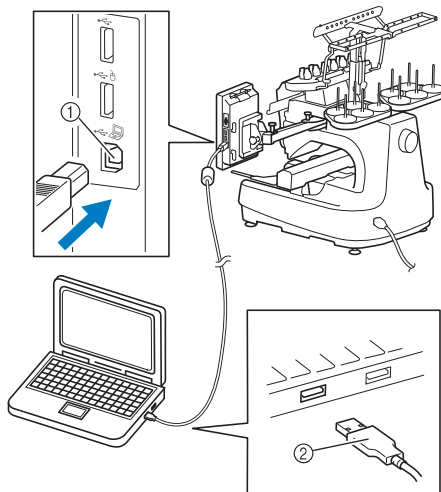

- ① Port USB pour ordinateur
- ② Connecteur du câble USB



Remarque

- Les connecteurs du câble USB ne peuvent être insérés dans un port que dans un seul sens. Si vous éprouvez des difficultés à insérer le connecteur, ne forcez pas. Vérifiez l'orientation du connecteur.
- Pour plus de détails sur la position du port USB sur l'ordinateur (ou concentrateur USB), reportez-vous au manuel d'instructions de l'équipement correspondant.
- Vous pouvez relier la pince USB fournie au cordon USB. (Reportez-vous à « Connexion du support USB à l'aide des pinces pour cordon USB fournies » à la page 163.)

■ Utilisation d'une souris USB

Une fois branchée sur la machine à broder, la souris USB permet d'effectuer un certain nombre d'opérations à l'écran.

Branchez une souris USB sur le port USB indiqué par ①. Il est également possible de connecter la souris USB sur l'autre port USB.

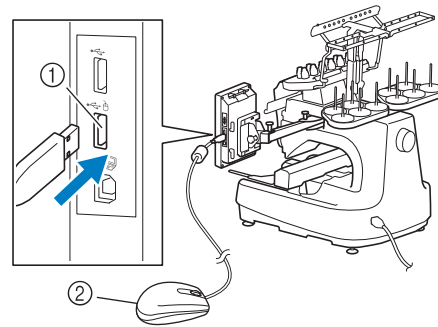

- ① Port USB indiqué par ①
- ② Souris USB



Remarque

- N'effectuez pas une opération au moyen de la souris tout en touchant l'écran avec votre doigt ou avec le stylet fourni.
- Il est possible de connecter ou de déconnecter la souris USB à n'importe quel moment.
- Vous ne pouvez utiliser que le bouton gauche de la souris et sa roulette pour effectuer des opérations. Aucun autre bouton ne peut être utilisé.
- Le curseur de la souris ne s'affiche pas sur l'économiseur d'écran.

Fonctionnement de la souris USB

■ Sélection d'une touche

Une fois la souris branchée, le curseur s'affiche à l'écran. Déplacez la souris pour positionner le pointeur sur la touche souhaitée, puis cliquez avec le bouton gauche de la souris.

Mémo

- Il est inutile de double-cliquer.

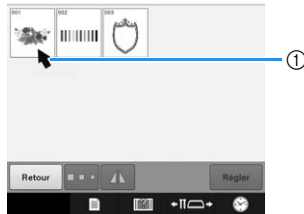

① Pointeur

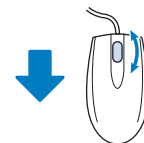
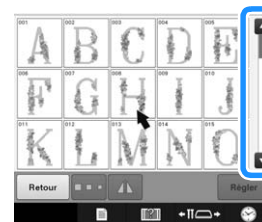
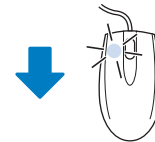
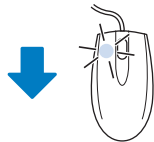

■ Changement de pages

Actionnez la roulette de la souris pour passer d'un onglet à l'autre dans les écrans de sélection des types de motifs.

Mémo



- Lorsque les numéros de page et une barre de défilement verticale pour les pages supplémentaires sont affichés, cliquez sur le bouton gauche de la souris ou actionnez sa roulette en plaçant le pointeur sur ◀ / ▶ pour passer à la page précédente ou suivante.

■ Modification de la taille

Reportez-vous à « Modification de la taille d'un motif (Mode de redimensionnement normal) » à la page 178.

1 Appuyez sur .

2 Changez la taille du motif.

- Actionnez la roulette de la souris vers l'avant pour réduire le motif de la même manière que lorsque vous appuyez sur .
- Actionnez la roulette de la souris vers vous pour agrandir le motif de la même manière que lorsque vous appuyez sur .

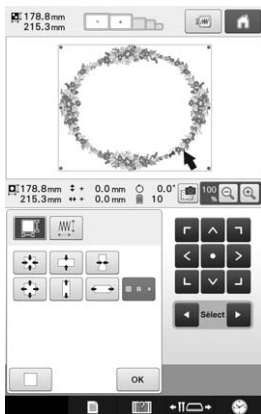
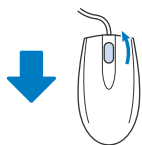
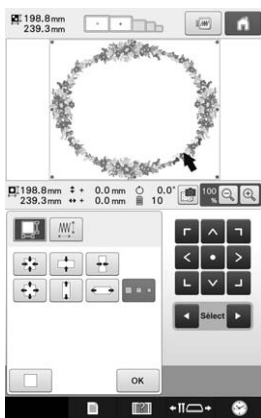



■ Rotation du motif

Reportez-vous à « Réglage de l'angle » à la page 99 et à « Rotation d'un motif » à la page 180.

1 Appuyez sur .

2 Faites pivoter le motif.

- Actionnez la roulette de la souris vers l'avant pour faire pivoter le motif de 10 degrés vers la gauche de la même manière que lorsque vous appuyez sur .
- Actionnez la roulette de la souris vers vous pour faire pivoter le motif de 10 degrés vers la droite de la même manière que lorsque vous appuyez sur .

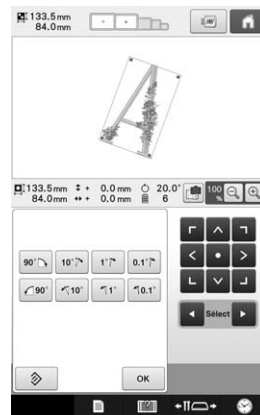
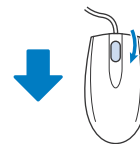
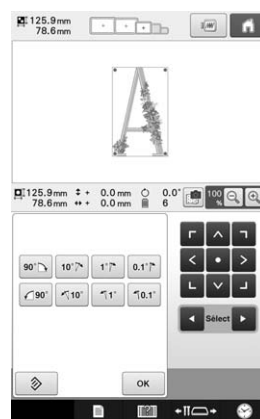

Chapitre 3

AUTRES PROCÉDURES DE BASE

Ce chapitre fournit des explications sur des opérations autres que celles décrites dans le chapitre 2, telles que la broderie d'un motif comportant onze couleurs minimum, le changement d'aiguille et le remplacement des bobines de fil.

Remplacement de l'aiguille 86

Remplacement de l'aiguille86

Utilisation correcte des cadres de broderie 88

Supports de cadre de broderie88

Que faire lorsque le remplacement du cadre de broderie s'avère difficile.....88

Types de cadres de broderie/supports de cadre et applications.....89

Application de renfort thermocollant (support) sur le tissu 92

Mise en place du tissu 93

Mise en place du tissu dans les très grands/grands cadres de broderie93

Utilisation de la feuille de broderie.....94

Grandes/petites pièces de tissu95

Position et déplacement du cadre de broderie 96

Changement de la position de broderie..... 98

Réglage de l'angle99

Alignement de la position de broderie..... 102

Affichage du tissu pour aligner le positionnement de la broderie102

Utilisation de la caméra intégrée105

Utilisation de la vignette de positionnement de broderie incluse.....108

Modification des couleurs de fils à l'écran 110

Broderie d'un motif comportant onze couleurs ou plus..... 112

Vérification de la nécessité du changement des bobines de fil113

Changement des bobines de fil avec des motifs comportant onze couleurs ou plus 114

Message de changement des bobines de fil et indicateurs de bobines de fil114

Changement aisé des bobines de fil.....115

En cas de cassure du fil ou d'épuisement du fil de la canette en cours de broderie..... 116

En cas de cassure du fil supérieur116

En cas de cassure ou d'épuisement du fil de la canette118

Broderie à partir du début ou du milieu du motif..... 119

Reprise de la broderie après la mise hors tension de la machine..... 122

Réglage de la tension du fil de la canette et du fil supérieur 124

Réglage de la tension du fil de la canette 124

Réglage de la tension du fil supérieur 125

Remplacement de l'aiguille

Si l'aiguille est tordue ou si sa pointe est cassée, remplacez-la. Utilisez le tournevis Allen fourni pour remplacer l'aiguille par une autre spécifiquement conçue pour cette machine et ayant réussi le test décrit dans la section « Vérification de l'aiguille » à la page 33.

Remplacement de l'aiguille

1 Mettez la machine à broder hors tension.

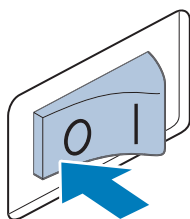

⚠ ATTENTION

- Veillez à mettre la machine à broder hors tension avant de remplacer l'aiguille, sinon vous risquez de vous blesser si la machine commence à broder.

2 Desserrez la vis de fixation de l'aiguille et retirez l'aiguille.

Tenez l'aiguille de votre main gauche et le tournevis Allen de votre main droite et tournez la vis de fixation de l'aiguille dans le sens inverse des aiguilles d'une montre.

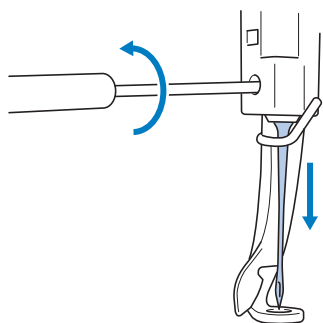

💡 Remarque

- Veillez à utiliser le tournevis Allen fourni pour remplacer l'aiguille, car vous risqueriez de forcer sur l'aiguille et de la casser.

- Ne forcez pas lorsque vous desserrez ou serrez la vis de fixation de l'aiguille, car vous risqueriez d'endommager la machine.

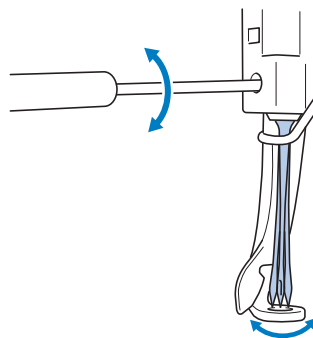

3 Le côté plat de l'aiguille orienté vers l'arrière de la machine, insérez l'aiguille vers le haut jusqu'à ce qu'elle touche la butée de la barre à aiguille.

Faites passer l'aiguille par le trou du pied presseur, puis utilisez l'outil de remplacement d'aiguille pour soulever l'aiguille.

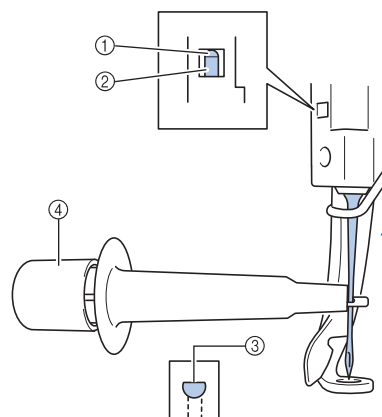

- ① Butée de la barre à aiguille
- ② Aiguille
- ③ Côté plat de l'aiguille
- ④ Outil de remplacement d'aiguille

Maintenez l'outil de remplacement d'aiguille et appuyez sur l'extrémité de l'outil de remplacement d'aiguille ① pour agrandir le support d'aiguille ②. Fixez le support à l'aiguille, puis relâchez la zone pressée pour serrer l'aiguille. Pour desserrer l'aiguille, appuyez de nouveau sur ①.

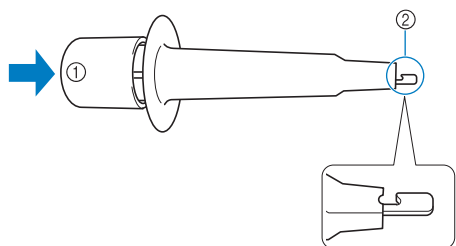

- ① Extrémité de l'outil de remplacement d'aiguille
- ② Support d'aiguille

4 Tout en maintenant l'aiguille en place avec votre main gauche, serrez la vis de fixation de l'aiguille.

Utilisez le tournevis Allen pour tourner la vis de fixation de l'aiguille dans le sens des aiguilles d'une montre.

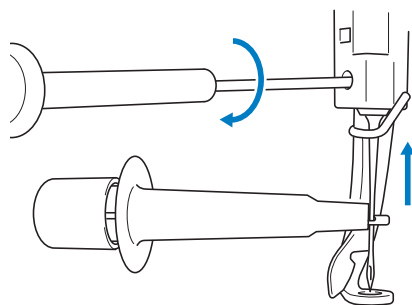

⚠ ATTENTION

- Veillez à insérer l'aiguille dans le boîtier de barre à aiguilles jusqu'à ce qu'elle atteigne la butée de la barre à aiguilles et à serrer fermement la vis de fixation de l'aiguille à l'aide du tournevis Allen, sinon vous risquez de casser l'aiguille ou d'endommager la machine.
- Si l'aiguille n'est pas complètement insérée, le crochet du dispositif d'enfilage automatique ne passe pas par le chas de l'aiguille pendant l'enfilage automatique, et le crochet risque de se plier ou l'aiguille de ne pas être enfilée.
- Si le crochet du dispositif d'enfilage automatique est tordu ou endommagé, contactez votre revendeur Brother agréé.

Utilisation correcte des cadres de broderie

Plusieurs types de cadres de broderie peuvent être utilisés avec cette machine en fonction des besoins de votre ouvrage.

Outre les quatre cadres de broderie fournis, vous pouvez utiliser de nombreux autres cadres avec cette machine à broder. (Reportez-vous à « Accessoires en option » à la page 22.)

⚠ ATTENTION

- N'utilisez que les tailles de cadres de broderie indiquées sur l'écran, sinon le cadre de broderie risque de toucher le pied presseur et vous risquez de vous blesser.

Supports de cadre de broderie

Deux types de supports de cadre de broderie (supports A et B) sont fournis avec cette machine.

Le support du cadre de broderie A est utilisé avec les quatre cadres de broderie fournis. Le support du cadre de broderie B est utilisé avec les cadres de broderie en option. En outre, si vous achetez le jeu de cadres ronds, de cadres à clip ou de cadres compacts en option, le support de cadre spécifié C, D ou E est inclus. Pour plus de détails sur le type de cadre de broderie à installer sur chaque support de cadre de broderie, reportez-vous à « Types de cadres de broderie/supports de cadre et applications » à la page 89.

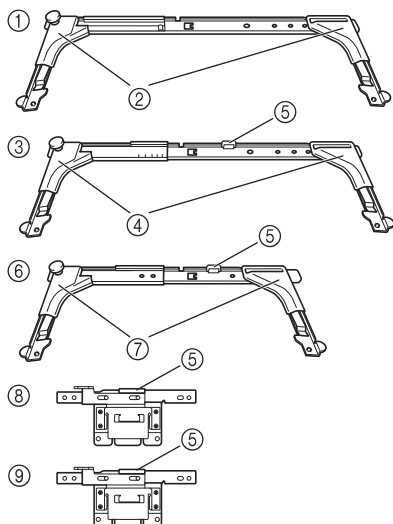

- ① Support du cadre de broderie A
- ② Cache coins blancs
- ③ Support du cadre de broderie B
- ④ Cache coins gris clair
- ⑤ Aimant
- ⑥ Support du cadre de broderie C (en option)
- ⑦ Cache coins gris foncé
- ⑧ Support du cadre de broderie D (en option)
- ⑨ Support du cadre de broderie E (en option)

Que faire lorsque le remplacement du cadre de broderie s'avère difficile

Selon le positionnement de la barre à aiguilles, il peut s'avérer difficile de remplacer le cadre de broderie. Dans ce cas, suivez la procédure ci-dessous pour déplacer le cadre de broderie.

- 1 Appuyez sur

→ L'écran de déplacement de la barre à aiguilles apparaît.



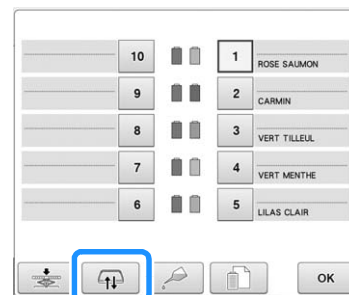





- 2 Appuyez sur

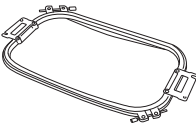

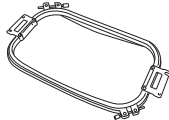





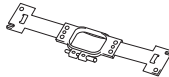

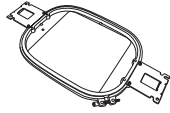

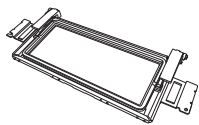

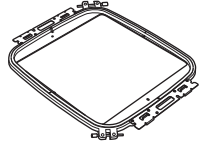

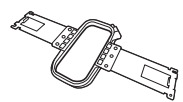
→ Le chariot se déplace automatiquement vers la position permettant de remplacer facilement le cadre de broderie.

- Appuyez sur pour fermer l'écran de déplacement de la barre à aiguilles et replacer le chariot à sa position initiale.

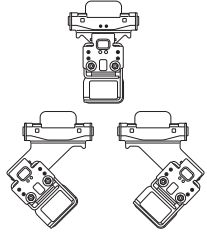
Types de cadres de broderie/supports de cadre et applications

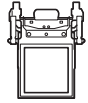
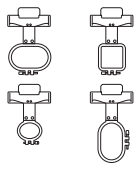
	Type de broderie	Zone de broderie		Référence
			Utilisation	
Support du cadre de broderie A	Très grand cadre de broderie	200 mm (H) × 360 mm (L) (7-7/8" / pouces (H) × 14" / pouces (L))		(Reportez-vous à « Mise en place du tissu » à la page 93.)
		À utiliser pour broder des caractères ou des motifs liés, des motifs combinés ou de grands motifs de broderie.		
	Très grand cadre de broderie (en option)	200 mm (H) × 300 mm (L) (7-7/8" / pouces (H) × 11-3/4" / pouces (L))		
		À utiliser pour broder des caractères ou des motifs liés, des motifs combinés ou de grands motifs de broderie.		
	Cadre plat (en option)	200 mm (H) × 300 mm (L) (7-7/8" / pouces (H) × 11-3/4" / pouces (L))		Contactez votre revendeur Brother agréé le plus proche.
		À utiliser lorsque vous brodez des vestes ou d'autres vêtements épais.		
	Grand cadre de broderie	130 mm (H) × 180 mm (L) (5-1/8" / pouces (H) × 7-1/8" / pouces (L))		(Reportez-vous à « Mise en place du tissu » à la page 93.)
		À utiliser pour broder des motifs mesurant moins de 130 mm (H) × 180 mm (L) (5-1/8" / pouces (H) × 7-1/8" / pouces (L))		
	Cadre de broderie moyen	100 mm (H) × 100 mm (L) (4" / pouces (H) × 4" / pouces (L))		(Reportez-vous à « 6. Mise en place du tissu dans le cadre de broderie » à la page 48.)
		À utiliser pour broder des motifs de taille normale.		
Petit cadre de broderie	40 mm (H) × 60 mm (L) (1-1/2" / pouces (H) × 2-3/8" / pouces (L))			
	À utiliser pour broder des motifs de petite taille, telles que les étiquettes nominatives.			

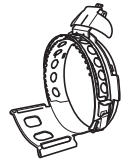
	Type de broderie	Zone de broderie		Référence
		Utilisation		
Support du cadre de broderie B	Cadre à quilter (en option) 	200 mm (H) × 200 mm (L) (7-7/8" / pouces (H) × 7-7/8" / pouces (L))		Contactez votre revendeur Brother agréé le plus proche.
	À utiliser pour broder des couvertures piquées.			
	Cadre pour bordures (en option) 	100 mm (H) × 300 mm (L) (4" / pouces (H) × 11-3/4" / pouces (L))		
	À utiliser pour broder une longue chaîne de caractères ou de motifs.			
Support du cadre de broderie B	Cadre Jumbo (en option) 	360 mm (H) × 360 mm (L) (14" / pouces (H) × 14" / pouces (L))		Reportez-vous à « Motifs de broderie pour le cadre Jumbo en option » à la page 258.
	À utiliser pour broder des motifs combinés d'une taille inférieure à 360 mm (H) × 200 mm (L) (14" / pouces (H) × 7-7/8" / pouces (L)) ou des motifs d'une taille maximale de 350 mm (H) × 350 mm (L) (13-3/4" / pouces (H) × 13-3/4" / pouces (L)).			
Support du cadre de broderie B	Cadre à broder pour manche (en option) 	200 mm (H) × 70 mm (L) (7-7/8" / pouces (H) × 2-3/4" / pouces (L))		Contactez votre revendeur Brother agréé le plus proche.
	À utiliser pour broder de longues pièces telles que des manches de chemise.			
Support du cadre de broderie C (en option)	Cadre rond (en option) Ø=diamètre 	Ø100 mm (4" / pouces) Ø130 mm (5" / pouces) Ø160 mm (6" / pouces)		Contactez votre revendeur Brother agréé le plus proche.
	À utiliser pour ajouter un motif de broderie intégré sur une manche. Sélectionnez le cadre adapté à la taille du motif.			
Support du cadre de broderie D (en option)	Cadre à clip S (en option) 	24 mm (H) × 45 mm (L) (7/8" / pouces (H) × 1-3/4" / pouces (L))		Contactez votre revendeur Brother agréé le plus proche.
	À utiliser pour broder des éléments à forme spéciale qui ne peuvent pas être tenus par un cadre conventionnel, comme des chaussures et des gants.			
Support du cadre de broderie D (en option)	Cadre à clip M (en option) 	100 mm (H) × 100 mm (L) (4" / pouces (H) × 4" / pouces (L))		
	À utiliser pour broder des éléments à forme spéciale, tels que de petits sacs.			
Support du cadre de broderie E (en option)	Cadre compact (en option) 	70 : 41 mm (H) × 70 mm (L) (1-5/8" / pouces (H) × 2-3/4" / pouces (L)) 50 : 50 mm (H) × 50 mm (L) (2" / pouces (H) × 2" / pouces (L)) 44 : 38 mm (H) × 44 mm (L) (1-1/2" / pouces (H) × 1-3/4" / pouces (L)) Vertical : 33 mm (H) × 75 mm (L) (1-5/16" / pouces (H) × 2-15/16" / pouces (L))		Contactez votre revendeur Brother agréé le plus proche.
	À utiliser pour broder des logos ou des motifs de broderie sur de petites pièces.			
Diamètre de cadre pour casquettes (en option) 	60 mm (H) × 360 mm (L) (2-3/8" / pouces (H) × 14" / pouces (L))	À utiliser pour broder des casquettes. Ces cadres permettent de broder des casquettes de base-ball (golf), des bobs et des chapeaux de pêcheurs. Vous ne pouvez pas utiliser ces cadres pour les chapeaux dont le bord est inférieur à 60 mm (2-3/8" / pouces), tels que les visières et les chapeaux pour enfant. En outre, vous ne pouvez pas les utiliser pour les chapeaux dont le bord est supérieur à 80 mm (3-1/8" / pouces).		(Pour plus de détails sur la fixation de ce cadre, reportez-vous à « Utilisation du cadre pour casquettes en option » à la page 262.)

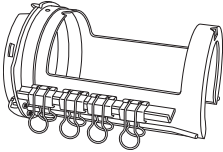
Type de broderie	Zone de broderie	Référence
	Utilisation	
Cadre cylindrique (en option) 	80 mm (H) × 90 mm (L) (3" / pouces (H) × 3-1/2" / pouces (L)) À utiliser lorsque vous brodez un tissu tubulaire et arrondi, comme des manches de chemises ou un col roulé.	Contactez votre revendeur Brother agréé le plus proche.



Remarque

- Les indicateurs des cadres de broderie correspondent à toutes les tailles de cadres dans lesquels vous pouvez broder le motif de broderie. Veillez à utiliser un cadre de broderie de la taille la plus appropriée. Si le cadre de broderie utilisé est trop grand, le motif risque d'être décalé et le tissu de se plisser.
- Il est possible d'installer sur cette machine tous les cadres de broderie authentiques pouvant être utilisés avec les machines de la série PR.
- Pour réaliser un travail de broderie avec l'un des cadres de broderie en option (cadre Jumbo, pour bordures, pour quilting (courtepointe) ou plat), vous devez installer la table fournie sur la machine.
- Vu le poids du cadre de broderie et du tissu, il est recommandé d'utiliser la table fournie afin d'éviter que le support du cadre se torde, ce qui risquerait de déformer le motif ou d'endommager la machine.

Application de renfort thermocollant (support) sur le tissu

Pour éviter un rétrécissement des points ou un décalage des motifs, nous recommandons d'utiliser un matériau stabilisateur thermocollant (support) lors de la broderie.

⚠ ATTENTION

- Lorsque vous brodez sur des tissus fins ou élastiques, sur des tissus à grosse trame ou favorisant un rétrécissement des points, veillez à utiliser un matériau stabilisateur thermocollant (support) lors de la broderie. Si vous n'utilisez pas de matériau stabilisateur thermocollant (support) lors de la broderie, l'aiguille risque de se tordre ou de se casser et le motif d'être décalé.

- 1 Utilisez un fer à vapeur pour appliquer le matériau stabilisateur thermocollant (support) sur l'envers du tissu.

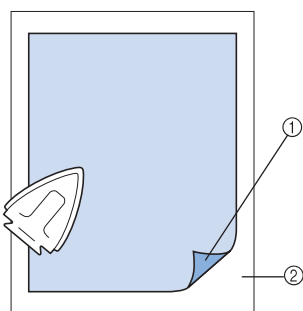

- ① Face adhésive du matériau stabilisateur thermocollant (support)
- ② Tissu (envers)

- Lorsque vous brodez sur du tissu ne pouvant pas être repassé ou sur une surface difficile à repasser, placez une épaisseur de matériau stabilisateur thermocollant (support) sous le tissu dans le cadre de broderie, sans la repasser.

💡 Remarque

- Utilisez une pièce de matériau stabilisateur thermocollant (support) plus grande que le cadre de broderie. Lorsque vous placez le tissu dans le cadre de broderie, veillez à ce que le stabilisateur (support) soit bien fixé autour du cadre pour éviter que le tissu ne se plisse.

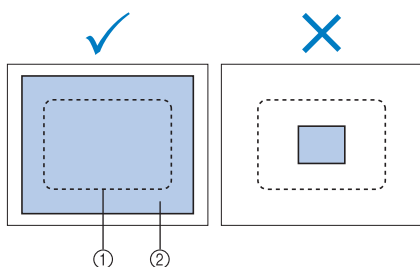

- ① Zone du cadre de broderie
- ② Matériau stabilisateur thermocollant (support)

📖 Mémo

- Lorsque vous brodez sur des tissus fins, tels que l'organza et le linon, utilisez un stabilisateur soluble (support). Les stabilisateurs solubles se dissolvent au lavage et vous permettent ainsi d'obtenir une broderie souple et de finition parfaite.
- Lorsque vous brodez sur du tissu duveté, tels que des serviettes de bain ou du velours, placez une épaisseur de matériau stabilisateur thermocollant (support) sous le tissu dans le cadre de broderie, sans la repasser.
- Pour plus de détails sur d'autres utilisations du stabilisateur (support), reportez-vous à la section « Renforts (support) » à la page 251.

Mise en place du tissu

Mise en place du tissu dans les très grands/grands cadres de broderie

- 1** Desserrez la vis du cadre extérieur.

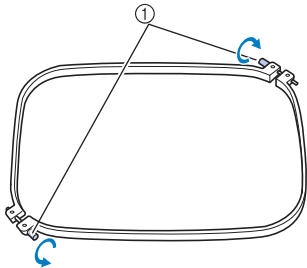

① Vis

- 2** Placez le tissu sur le dessus du cadre extérieur, l'endroit vers le haut.

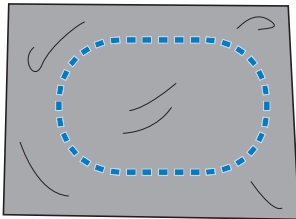

- Le cadre extérieur ne possède pas de face avant ni arrière. Vous pouvez utiliser n'importe quelle face comme face avant.

- 3** Insérez le cadre intérieur dans le cadre extérieur.

Commencez par insérer le cadre intérieur par le coin avec la vis (A), puis par le coin le plus proche (B) et enfin par le coin opposé (C). Terminez par le coin opposé (sans vis) (D).

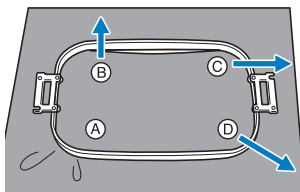

Alignez tout d'abord les cadres intérieur et extérieur au niveau du coin avec la vis (A). Puis, tout en tirant légèrement le tissu dans le sens indiqué par la flèche (B) pour le tendre, insérez le cadre intérieur par le coin (B). De même, tirez légèrement le tissu dans le sens indiqué par la flèche (C) et insérez le cadre par le coin (C), puis tirez légèrement le tissu dans le sens indiqué par la flèche (D) et insérez le cadre par le coin (D).

- Veillez à ce que le tissu ne présente aucun pli après l'avoir tendu dans le cadre de broderie.

- 4** Tout en continuant à tendre le tissu, serrez fermement la vis pour qu'il ne se relâche pas.

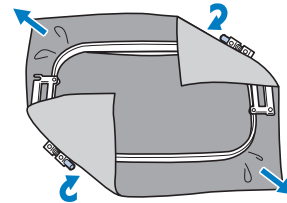

- Une fois le tissu tendu, si vous tapez doucement dessus, vous devez produire un son semblable à celui d'un tambour.
- Fixez les cadres intérieur et extérieur ensemble fermement pour que leurs parties supérieures soient au même niveau.

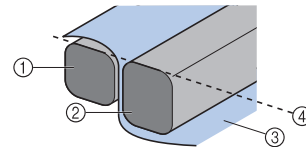

- ① Cadre extérieur
- ② Cadre intérieur
- ③ Endroit du tissu
- ④ Parties supérieures des cadres intérieur et extérieur de même niveau

- Serrez fermement la vis à l'aide du tournevis en forme de disque fourni.

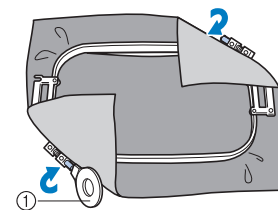

- ① Tournevis en forme de disque

Mémo

- Pour placer correctement le tissu dans le cadre de broderie, nous recommandons d'utiliser une surface plane.
- Pour plus de détails sur la mise en place de cadres de plus petite taille, reportez-vous à « Mise en place du tissu dans le petit cadre de broderie » à la page 49.

Utilisation de la feuille de broderie

Pour placer le tissu de façon à ce que le motif soit brodé dans la position correcte, utilisez les lignes directrices de la feuille de broderie pour tendre avec précision le tissu dans le cadre.

- 1 À l'aide d'un marqueur pour tissu, marquez la zone du tissu que vous souhaitez broder.

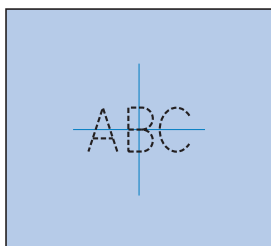

- 2 Posez la feuille de broderie sur le cadre intérieur. Alignez les lignes directrices de la feuille de broderie sur les repères tracés sur le tissu.

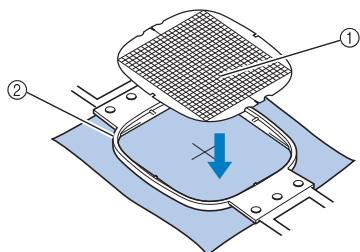

- ① Lignes directrices
- ② Cadre intérieur

- 3 Tendez doucement le tissu afin qu'il n'y ait aucun pli.

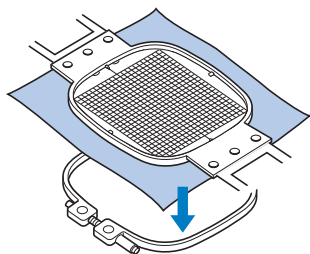

- 4 Insérez le cadre intérieur dans le cadre extérieur. Retirez la feuille de broderie.

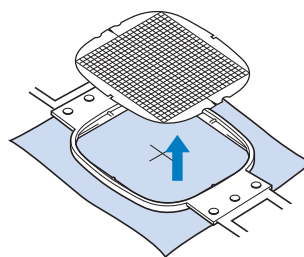

Grandes/petites pièces de tissu

Cette section fournit de l'information relative à la broderie sur des tissus de taille largement supérieure ou largement inférieure à celle du cadre de broderie.

■ Broderie sur de grandes pièces de tissu ou sur des vêtements lourds

Lorsque vous brodez sur de grandes pièces de tissu ou sur des vêtements lourds, attachez le surplus de tissu au cadre de broderie à l'aide d'une épingle à linge ou d'une pince pour éviter qu'il ne pende. Si le surplus de tissu pend lorsque vous brodez, le cadre de broderie risque de ne pas pouvoir se déplacer correctement et la broderie d'être décalée.

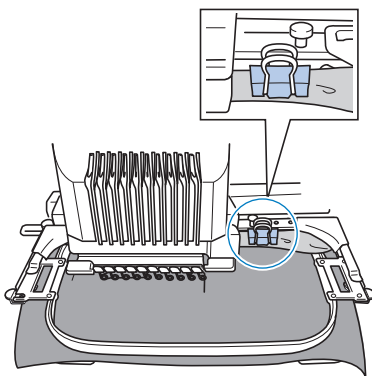

- Attachez le surplus de tissu au cadre de broderie à l'aide d'une épingle à linge ou d'une pince.

■ Broderie sur de petites pièces de tissu

Lorsque vous brodez sur des pièces de tissu plus petites que le cadre de broderie, pulvérisez un produit adhésif sur le tissu pour le fixer au stabilisateur (support) placé dans le cadre de broderie. Pour les tissus sur lesquels vous ne souhaitez pas pulvériser de produit adhésif, faufilez le tissu sur le stabilisateur (support).

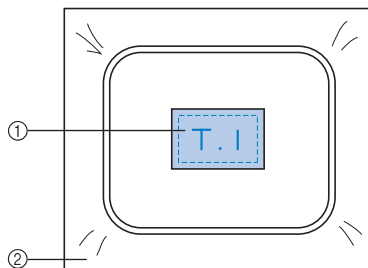

- ① Tissu
- ② Stabilisateur (support)

■ Broderie sur un coin de tissu

Lorsque vous brodez sur le coin d'une pièce de tissu, pulvérisez un produit adhésif pour fixer le coin du tissu au stabilisateur (support), puis placez le stabilisateur (support) dans le cadre de broderie. Pour les tissus sur lesquels vous ne souhaitez pas pulvériser de produit adhésif, faufilez le tissu sur le stabilisateur (support).

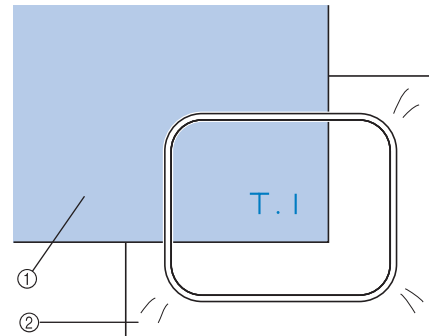

- ① Tissu
- ② Stabilisateur (support)

■ Broderie sur des pièces de tissu étroites, telles que des rubans

Lorsque vous brodez sur des pièces de tissu étroites, pulvérisez un produit adhésif pour fixer le tissu au stabilisateur (support), puis placez le stabilisateur (support) dans le cadre de broderie. Pour les tissus sur lesquels vous ne souhaitez pas pulvériser de produit adhésif, fixez ensemble les deux extrémités du tissu et le stabilisateur (support) dans le cadre de broderie.

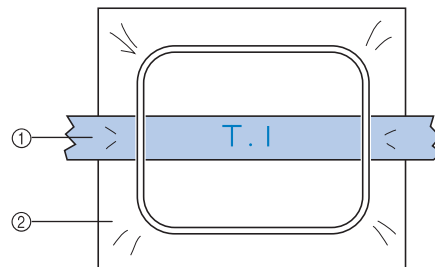

- ① Ruban
- ② Stabilisateur (support)

Position et déplacement du cadre de broderie

Cette section fournit des renseignements sur le cadre de broderie lors de l'utilisation de la machine à broder.

■ Cadres ne pouvant être utilisés pour la broderie

Comme expliqué à la page 48, les indicateurs des cadres de broderie en haut de l'écran présentent les cadres que vous pouvez utiliser pour broder le motif sélectionné.

Vous ne pouvez pas utiliser les cadres dont la zone de broderie est inférieure au motif. En outre, vous ne pouvez pas utiliser le cadre si le motif est plus petit que la zone de broderie et dépasse la zone du cadre.

Cadres de broderie dont la zone de broderie est inférieure au motif

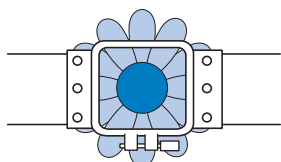

Motifs dépassant la zone de broderie du cadre

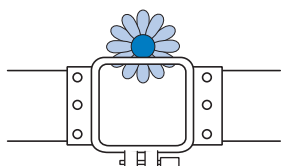

Dans ces deux cas, un message s'affiche sur la machine à broder, vous prévenant que le cadre de broderie doit être changé.



Un message vous invitant à remplacer le cadre de broderie peut apparaître même si aucun cadre n'est installé.

La machine détecte le cadre de broderie installé en fonction de la position du bras gauche du support du cadre de broderie. Par conséquent, la taille du cadre de broderie est déterminée par la position du bras gauche, même si le cadre n'est pas réellement installé. En outre, si le support du cadre de broderie n'est pas installé, la machine à broder établit que le cadre pour casquettes (en option) est installé.

■ Déplacement vers la position adéquate

Si le centre du cadre de broderie se trouve au point de chute de l'aiguille sur la zone de broderie, le cadre est correctement positionné; il s'agit, en d'autres termes, de la position de départ avant la broderie.

Si vous changez le cadre de broderie, le cadre installé ensuite ne sera pas correctement positionné. Par exemple, si le très grand cadre de broderie est remplacé par le petit, le cas de figure suivant se présente.

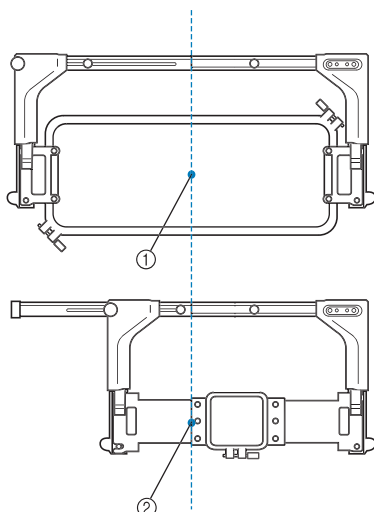

- ① Centre du cadre de broderie à la position adéquate
- ② Position de l'aiguille lors du remplacement du cadre de broderie

Pour corriger le décentrage de ce cadre de broderie, celui-ci est automatiquement déplacé vers la position adéquate lorsque l'une des conditions suivantes est réunie.

- **La machine à broder est sous tension.**
Le cadre de broderie est déplacé.
- **L'écran de réglages de broderie s'affiche.**
Le cadre de broderie n'est pas déplacé s'il est correctement positionné.
Si le motif dépasse la zone de broderie du cadre, un message s'affiche, vous invitant à remplacer le cadre de broderie. Remplacez le cadre de broderie ou retournez à l'écran d'édition des motifs et changez la position de la broderie.
- **Le cadre de broderie est remplacé alors que l'écran de réglages de broderie ou l'écran de broderie est affiché. Appuyez ensuite sur la touche de vérification de la zone de broderie, de déplacement du cadre de broderie ou de démarrage de la broderie.**
Le cadre de broderie est déplacé.
Tandis que le cadre de broderie est déplacé vers la position adéquate puis arrêté, appuyez de nouveau sur la touche de votre choix.
Si le motif dépasse la zone de broderie du cadre après que celui-ci soit déplacé, un message s'affiche, vous invitant à remplacer le cadre de broderie. Remplacez le cadre de broderie ou retournez à l'écran d'édition des motifs et ajustez la taille du motif, ou changez la position de la broderie.

Changement de la position de broderie

Lorsque vous achetez la machine à broder, elle est réglée pour commencer la broderie à partir du centre du motif. Par conséquent, déplacez le cadre et réglez la position de broderie de sorte à aligner le centre du motif sur le point de chute de l'aiguille en position de broderie. Pour aligner la position de broderie sur un point spécifique, suivez la procédure décrite dans « Alignement de la position de broderie » à la page 102. En outre, vous pouvez régler l'angle du motif tout entier si vous ne parvenez pas à tendre uniformément le tissu dans le cadre de broderie; le motif est alors positionné sur le tissu par rapport à cet angle.

1 Appuyez sur , ou sur l'écran de réglages de broderie pour choisir la vitesse.

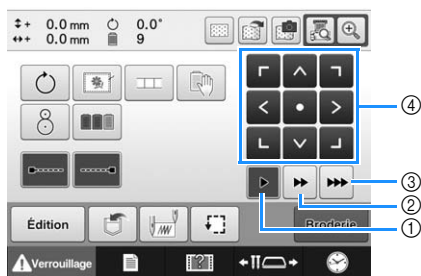

- ① Appuyez sur cette touche pour déplacer le cadre de 0,1 mm.
- ② Appuyez sur cette touche pour déplacer le cadre de 0,5 mm.
- ③ Maintenez la touche enfoncée pour déplacer le cadre à la vitesse maximale. Lorsque vous utilisez la caméra intégrée (page 104), vous pouvez déplacer le cadre de 2,0 mm à l'aide de la touche de déplacement.
- ④ Touche de déplacement

2 Appuyez sur , , , , et sur l'écran des réglages de broderie.

Déplacez le cadre de broderie pour que le point de chute de l'aiguille se trouve au centre de la zone sur laquelle vous souhaitez broder.

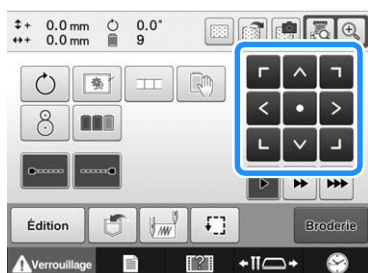

- Le cadre de broderie se déplace dans le sens opposé à celui indiqué par la flèche.
- Le motif se trouvant dans la zone d'affichage se déplace dans le même sens que celui indiqué par la flèche.

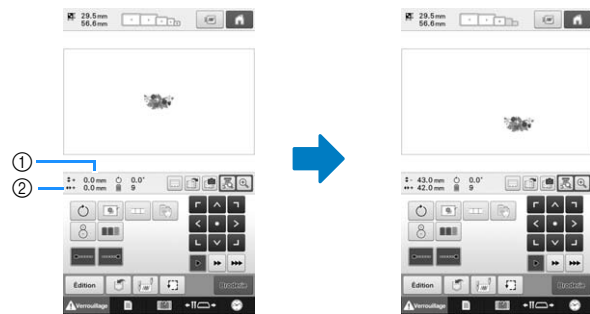

- ① Indique la distance verticale depuis le centre
- ② Indique la distance horizontale depuis le centre

- Appuyez sur  pour replacer le cadre de broderie dans sa position d'origine (endroit où le centre du cadre de broderie est aligné sur le point de chute de l'aiguille en position de broderie).

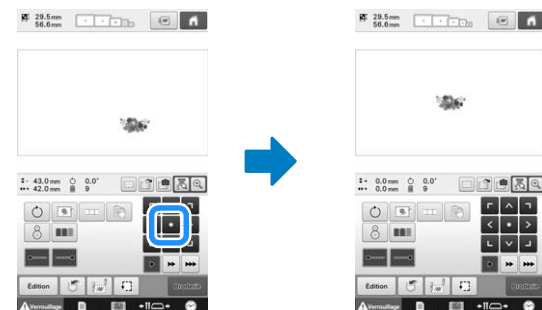

Il est également possible de déplacer le motif en le faisant glisser.

Si une souris USB est raccordée, déplacez-la pour positionner le pointeur sur le motif souhaité, puis déplacez le motif en maintenant enfoncé le bouton de gauche de la souris. Il est également possible de faire glisser le motif en le sélectionnant directement sur l'écran avec votre doigt ou le stylet.

■ Recherche de la position de broderie

Vous pouvez aisément trouver le point de chute de l'aiguille en verrouillant la barre à aiguilles (maintien de l'aiguille et du pied-de-biche en position basse).

- 1 Comme illustré, insérez le tournevis Allen dans le trou du support d'aiguille pour abaisser doucement la barre à aiguilles jusqu'à ce que la barre soit bloquée.



Remarque

- Veillez à ne pas abaisser l'aiguille au-delà du clic de positionnement.

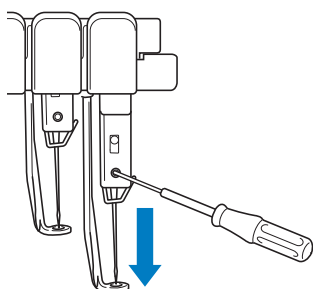

→ L'aiguille et le pied-de-biche sont verrouillés en position basse.

- 2 Appuyez sur les touches fléchées de l'écran de réglages de broderie pour déplacer le cadre de broderie de façon à placer le point de chute de l'aiguille au centre de la zone sur laquelle vous souhaitez broder.

- Avec une souris USB, votre doigt ou le stylet, faites glisser le motif pour le déplacer.

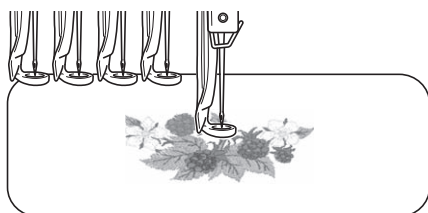

- Lors de la spécification du début de la broderie, alignez le point de chute de l'aiguille sur le point spécifié comme étant le début de la broderie. (Pour plus de détails sur la spécification du début et de la fin de la broderie, reportez-vous à la page 135.)

■ Déverrouillage de la barre à aiguille

- 1 Affichez l'écran de broderie et appuyez sur une touche correspondant à une autre barre à aiguilles que celle qui est verrouillée.

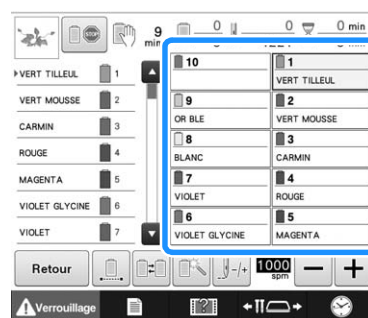

→ La barre à aiguilles est déverrouillée et reprend sa position d'origine.

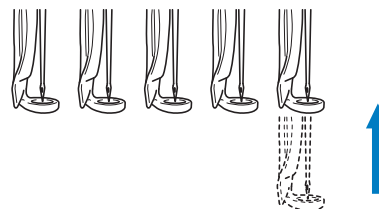

Réglage de l'angle

Selon le type de tissu brodé, il peut être impossible de tendre le tissu dans le cadre de broderie à l'angle souhaité. Dans ce cas, réglez l'angle du motif pour le positionner correctement sur le tissu.

- 1 Appuyez sur .

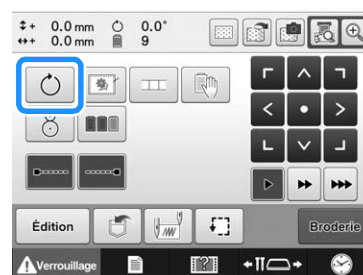

L'écran suivant apparaît :

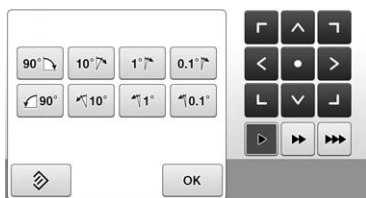

Exemple : Angle d'origine



Rotation de 90 degrés vers la droite



Rotation de 10 degrés vers la droite



Rotation de 1 degré vers la droite



Rotation de 0,1 degré vers la droite



Rotation de 90 degrés vers la gauche



Rotation de 10 degrés vers la gauche



Rotation de 1 degré vers la gauche



Rotation de 0,1 degré vers la gauche



Déplace le motif dans le sens indiqué par la flèche figurant sur la touche.



Déplace le cadre de 0,1 mm.



Déplace le cadre de 0,5 mm.



Déplace le cadre à la vitesse maximale si une touche est maintenue enfoncée.



Appuyez sur cette touche pour que le motif récupère son angle initial.



Appuyez sur cette touche pour fermer l'écran.

2 Appuyez sur les touches pour régler le motif selon l'angle souhaité.

Chaque fois que vous appuyez sur une touche, vous faites pivoter le motif.



① Indique l'angle du motif après avoir appuyé sur une touche pour le modifier.

Vous pouvez également faire pivoter le motif en maintenant et en faisant glisser un point rouge autour du motif.

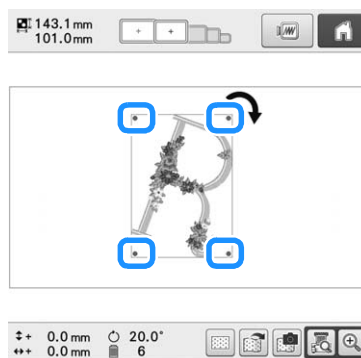

• Pour revenir à l'angle initial du motif, appuyez sur



3 Au besoin, appuyez sur les touches fléchées pour régler la position du motif.

Pour plus de détails, reportez-vous à la page 98.

4 Au besoin, appuyez sur puis sur pour vérifier la zone de broderie.

Pour plus de détails, reportez-vous à la page 54.

5 Une fois les modifications souhaitées apportées, appuyez sur .

L'écran de réglages de broderie réapparaît.

Mémo

- Cette opération permet un réglage précis de l'angle; elle est aussi particulièrement utile lorsque vous brodez sur des pièces telles que des sacs et des pièces tubulaires, qui ne peuvent pas être étendus dans le cadre de broderie comme souhaité.

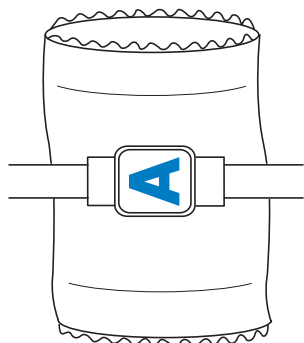

Exemple : Broderie sur une taie d'oreiller
Faites pivoter le motif de 90 degrés vers la gauche avant de broder.

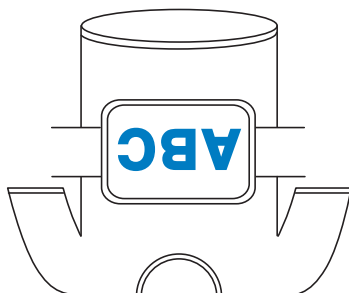

Exemple : Broderie sur un tee-shirt

Faites pivoter le motif de 180 degrés. Faites passer le plateau de la machine par la taille du tee-shirt, et non par le col, puis fixez le cadre de broderie à la machine. Ceci empêche de tirer sur le col de la chemise lorsque vous déplacez le cadre de broderie.



- Lors de la rotation du motif, la position de la broderie peut être vérifiée à l'aide des fonctions de la caméra ,  et . Pour plus de détails sur l'utilisation de la caméra, reportez-vous à « Affichage du tissu pour aligner le positionnement de la broderie » à la page 102 et à « Utilisation de la caméra intégrée » à la page 105.

Alignement de la position de broderie

Affichage du tissu pour aligner le positionnement de la broderie

Le tissu placé dans le cadre de broderie peut être affiché sur l'écran à cristaux liquides pour pouvoir aligner le positionnement de la broderie.

Vous pouvez utiliser cette fonction à partir de l'écran de modification des motifs et de l'écran de réglages de broderie.



Remarque

- Si un cadre pour casquettes, un cadre cylindrique ou le support du cadre de broderie D ou E en option est installé, vous ne pouvez pas utiliser la caméra intégrée pour aligner le positionnement de la broderie.
- Pour plus de détails sur l'utilisation d'un tissu de plus de 2 mm d'épaisseur, reportez-vous à la section Positionnement du motif sur un tissu épais (page 104).

1 Placez le tissu dans le cadre de broderie, puis fixez le cadre à la machine.

2 Sélectionnez le motif.

Remarque

- Reportez-vous à la page 7 de l'écran de réglages pour vérifier que l'option « Vérification de l'épaisseur du tissu » est définie sur « OFF » lorsque vous brodez sur des tissus légers ou moyens. (Reportez-vous à « Positionnement du motif sur un tissu épais » à la page 104.)

3 Appuyez sur  sur l'écran de modification des motifs.

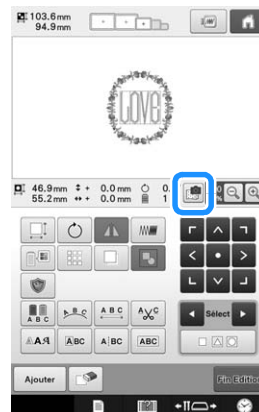

4 Lorsque le message suivant s'affiche, appuyez sur  .

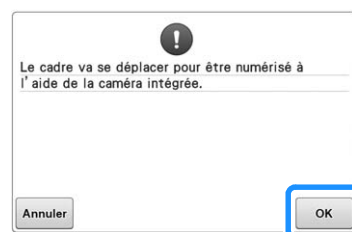

→ Le cadre de broderie se déplace pour pouvoir numériser le tissu.

5 Lorsque le tissu s'affiche comme arrière-plan du motif, ce dernier peut être modifié au besoin.

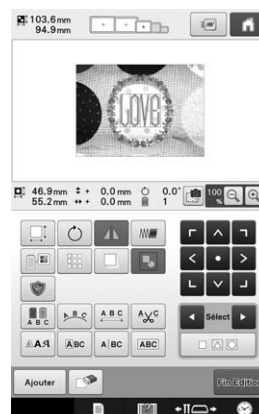

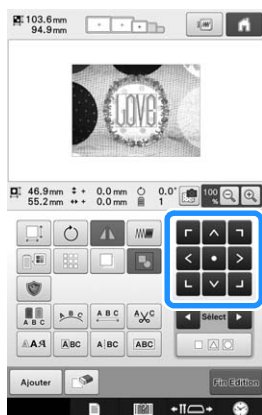

6 Utilisez pour aligner le motif à l'emplacement de broderie souhaité.

- Vous pouvez déplacer le motif vers l'emplacement souhaité avec votre doigt ou avec le stylet et faire ainsi glisser le motif affiché sur l'écran.



Mémo

- Au besoin, appuyez sur  pour afficher un aperçu afin de vérifier l'emplacement du motif. Vous pouvez afficher ou masquer l'arrière-plan en appuyant sur  dans l'écran de réglages de broderie.

7 Appuyez sur pour afficher l'écran de réglages de broderie.

Mémo

- Le motif peut également être aligné à partir de l'écran de réglages de broderie.

8 Appuyez sur pour commencer à broder.

- Une fois la broderie terminée, le tissu affiché en arrière-plan disparaît.

Vous pouvez indiquer si vous souhaitez que le tissu soit affiché en arrière-plan à partir de la page 7 de l'écran de réglages. En outre, vous pouvez définir la qualité de l'image d'arrière-plan en sélectionnant « Standard » ou « Haute ».

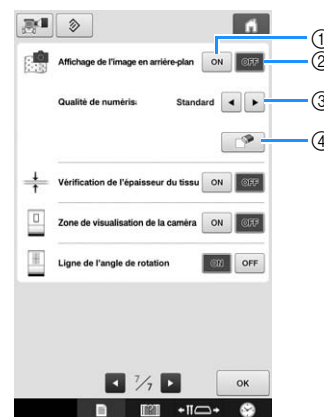

- Sélectionnez « ON » pour laisser le tissu affiché en arrière-plan.
- Sélectionnez « OFF » pour que l'arrière-plan disparaisse.
- Définissez la qualité de l'image d'arrière-plan.
- Appuyez sur  pour supprimer complètement l'image d'arrière-plan.



Remarque

- Si la broderie n'est pas brodée, l'arrière-plan du tissu reste à l'écran.

Appuyez sur  à la page 7 de l'écran de réglages pour effacer l'image d'arrière-plan.

■ Enregistrement de l'image d'arrière-plan sur un support USB

Appuyez sur  pour enregistrer l'image d'arrière-plan sur un support USB.

- Pour plus de détails sur la numérisation d'une image d'arrière-plan, reportez-vous à « Affichage du tissu pour aligner le positionnement de la broderie » à la page 102.
- Insérez le support USB dans le port USB.
- Sélectionnez le port USB ( ou ) que vous souhaitez utiliser.
- Sélectionnez le support USB sur lequel enregistrer l'image.

→ L'image d'arrière-plan est enregistrée sur le support USB.

■ Positionnement du motif sur un tissu épais

Lorsque vous positionnez le motif sur un tissu d'une épaisseur supérieure à 2 mm, il se peut que celui-ci ne soit pas détecté correctement. Pour le détecter correctement, son épaisseur doit être mesurée au préalable.

- 1 Placez le tissu dans le cadre de broderie, puis fixez le cadre à la machine.
- 2 Sélectionnez le motif et affichez ensuite l'écran de réglages de broderie.
- 3 Affichez la page 7 de l'écran de réglages, puis définissez l'option « Vérification de l'épaisseur du tissu » sur « ON ».



4 Appuyez sur .

5 Appuyez sur .

6 Lorsque le message suivant s'affiche, appuyez sur .

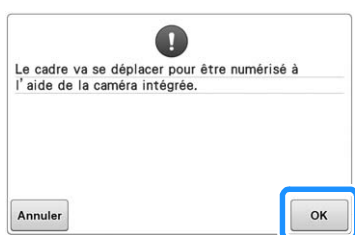

→ Le cadre de broderie se déplace pour pouvoir numériser le tissu.

7 Apposez la vignette de positionnement de broderie sur le tissu au niveau de la zone indiquée par le cadre rouge sur l'écran à cristaux liquides, puis appuyez sur .

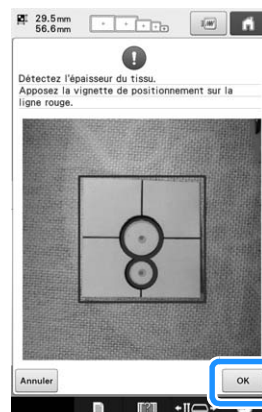

8 Lorsque le message suivant s'affiche, retirez la vignette de positionnement de broderie, puis appuyez sur .

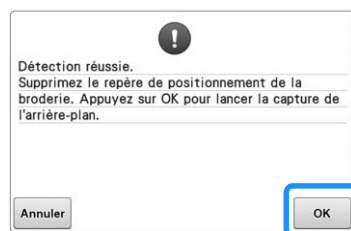

→ La vignette de positionnement de broderie apposée sur le tissu est détectée et le cadre de broderie va se déplacer.

9 Passez à l'étape 5 à la page 102 pour aligner le motif sur le positionnement de broderie souhaité.

⚠ ATTENTION

- Utilisez des tissus dont l'épaisseur est inférieure à 3 mm (env. 1/8" / pouces). L'utilisation de tissus plus épais que 3 mm (env. 1/8" / pouces) risque de casser l'aiguille.

Utilisation de la caméra intégrée

Il est possible d'utiliser la caméra intégrée à la machine pour faciliter l'alignement de la position de broderie. Cela s'avère utile pour les motifs à broder dans une certaine position, comme illustré ci-dessous.



- 1 Utilisez une craie pour indiquer l'emplacement de broderie souhaité.

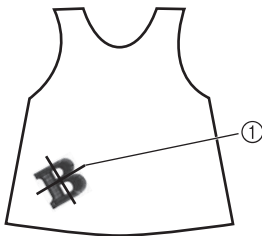

① Repère à la craie

- 2 Placez le tissu.



Remarque

- Lorsque vous mettez en place le tissu dans le cadre de broderie, veillez à ce que le motif ne dépasse pas de la zone de broderie du cadre utilisé.

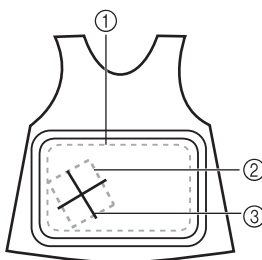

- ① Zone de broderie
② Taille du motif de broderie
③ Repère à la craie

- 3 Sélectionnez le motif.

- 4 Appuyez sur  dans l'écran de réglages de broderie.

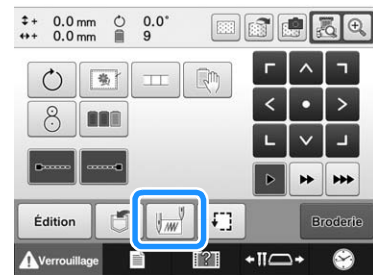

- 5 Appuyez sur  pour définir le point de départ au centre du motif.

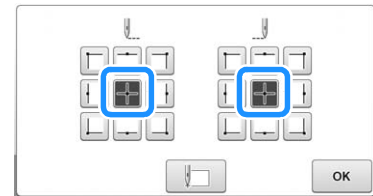

- 6 Appuyez sur .

- 7 Appuyez sur .

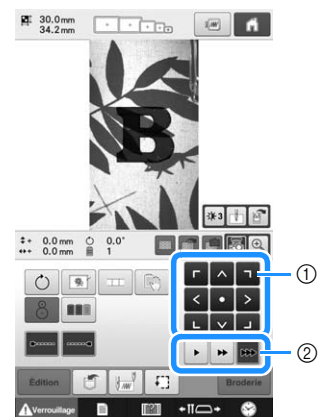

- 8 Utilisez les touches de positionnement pour déplacer le cadre de broderie jusqu'à ce que le repère tracé à la craie apparaisse dans la fenêtre d'affichage de la caméra.

Choisissez la vitesse de déplacement du cadre à l'aide des touches correspondantes. (Reportez-vous à « Changement de la position de broderie » à la page 98.)



- ① Touches de positionnement
② Touches de vitesse de déplacement du cadre

9 Appuyez sur pour afficher le point de chute de l'aiguille.

- Appuyez sur  pour modifier la luminosité de l'image. Il est plus facile de vérifier la position de la broderie sur un tissu clair si l'image est plus sombre () ou sur un tissu sombre si l'image est plus claire () .

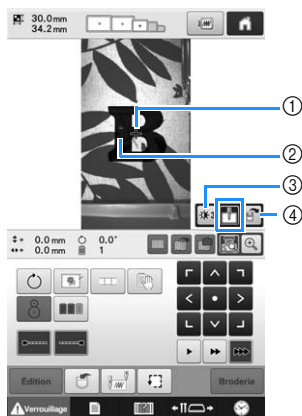

- Point de chute de l'aiguille
 - Repère à la craie sur le tissu
 - À chaque fois que vous appuyez sur cette touche, vous modifiez la luminosité de l'image.
 - Appuyez sur cette touche pour enregistrer l'image sur un périphérique externe.
- Appuyez sur  pour vérifier la position de broderie.

Mémo

- Appuyez sur  pour agrandir la vue caméra. Le fait d'agrandir la vue permet de régler de façon précise le centre du motif en déplaçant le cadre de broderie petit à petit.

10 Appuyez sur et réglez l'orientation du motif jusqu'à ce que le motif soit parallèle au repère à la craie tracé sur le tissu. (Reportez-vous à « Réglage de l'angle » à la page 99.)



- Utilisez les touches de positionnement pour déplacer le cadre de broderie jusqu'à ce que le motif qui apparaît dans la vue soit aligné sur le repère à la craie tracé sur le tissu.

11 Appuyez sur pour revenir à l'écran précédent.

12 Appuyez sur .

13 Appuyez sur , puis sur la touche Marche/Arrêt pour commencer à broder.

■ Agrandissement de l'image

1 Appuyez sur .

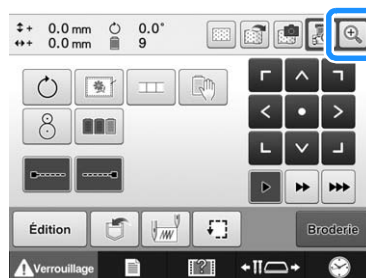

2 L'image s'agrandit.

- Vous pouvez modifier les paramètres d'affichage spécifiés pour l'affichage normal de l'image.

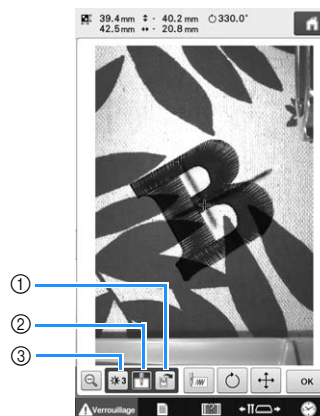

- Appuyez sur cette touche pour enregistrer l'image sur un périphérique externe.
- Appuyez sur cette touche pour afficher ou masquer le point de chute de l'aiguille.
- À chaque fois que vous appuyez sur cette touche, vous modifiez la luminosité de l'image.

3 Appuyez sur , ou pour afficher les touches de spécification de la position de départ, de rotation du motif ou de déplacement du cadre de broderie.

- Pour plus de détails sur ces touches, reportez-vous aux sections suivantes :
« Réglages de la position de départ/fin » à la page 135, « Réglage de l'angle » à la page 99 et « Changement de la position de broderie » à la page 98.

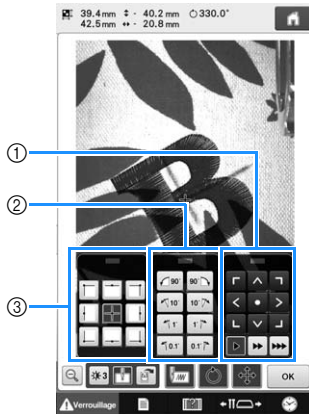

- 1 Appuyez sur ces touches pour régler la position de broderie en déplaçant le cadre de broderie.
 - 2 Appuyez sur ces touches pour faire pivoter le motif.
 - 3 Appuyez sur ces touches pour définir la position de départ de la broderie.
- Si vous utilisez la vue agrandie, ces trois blocs de touches seront masqués afin d'afficher clairement le motif et l'image.

4 Appuyez sur pour revenir à l'image normale.



Mémo

- Les trois blocs de touches peuvent être repositionnés de façon à ce que le motif soit visible.
Appuyez en haut au centre d'un bloc de touches pour visualiser les emplacements possibles où le bloc peut être repositionné. Appuyez sur l'emplacement souhaité pour déplacer le bloc sélectionné.



Les emplacements possibles pour le bloc apparaissent en gris.

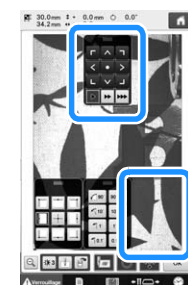

Le bloc de touches se déplace à l'emplacement sélectionné.

5 Appuyez sur pour revenir à l'écran précédent.

Remarque

- Si vous utilisez la caméra pour l'alignement de la position de broderie sur un tissu épais, utilisez le capteur d'épaisseur de tissu comme décrit dans « Positionnement du motif sur un tissu épais » à la page 104.

Utilisation de la vignette de positionnement de broderie incluse

Grâce à la caméra intégrée à la machine et aux vignettes de positionnement de broderie fournies, l'alignement de la position de broderie s'avère très simple.

- 1 Apposez une vignette de positionnement de broderie sur le tissu à l'emplacement souhaité. Alignez le centre du grand cercle dessiné sur la vignette sur le centre du motif de broderie.

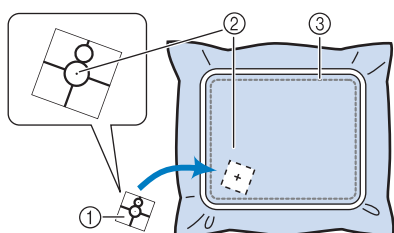

- 1 Vignette de positionnement de broderie
- 2 Centre du motif de broderie
- 3 Zone de broderie



Remarque

- Lorsque vous mettez en place le tissu dans le cadre de broderie, veillez à ce que le motif ne dépasse pas de la zone de broderie du cadre utilisé.

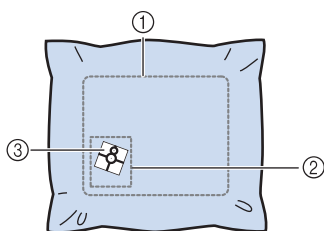

- 1 Zone de broderie
 - 2 Taille du motif de broderie
 - 3 Vignette de positionnement de broderie
- Selon le type de tissu utilisé, il peut être plus ou moins aisé de retirer la vignette de positionnement de broderie. Avant d'apposer la vignette, faites un essai sur une chute de tissu de même type et vérifiez que vous arrivez à la retirer facilement.

- 2 Dans l'écran de réglages de broderie, appuyez sur .

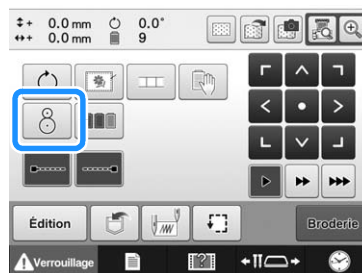

- 3 Lorsque le message suivant s'affiche, appuyez sur .



- 4 Dans les zones qui s'affichent sur l'écran à cristaux liquides, appuyez sur la zone qui contient la vignette afin de la sélectionner.

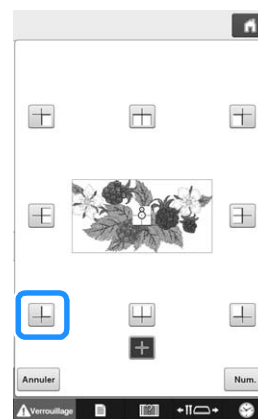

Remarque

- Si les quatre coins de la vignette de positionnement de broderie ne sont pas appliqués suffisamment fermement sur le tissu, il se peut que celle-ci ne soit pas détectée par la caméra intégrée. Apposez la vignette sur le tissu à l'aide d'un adhésif.

5 Appuyez sur **Num.**

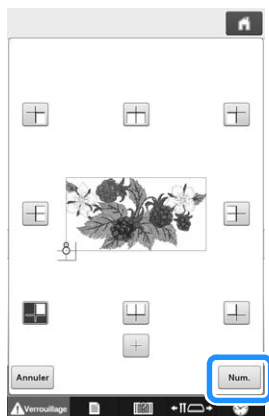

6 Lorsque le message suivant s'affiche, appuyez sur **OK**.

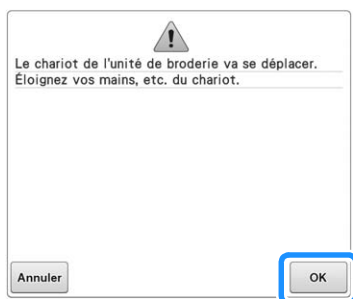



→ La caméra intégrée détecte automatiquement la vignette de positionnement de broderie. Le cadre de broderie est ensuite déplacé de sorte que la position de départ du motif de broderie soit alignée sur celle du grand cercle dessiné sur la vignette.

7 Une fois que la caméra intégrée de la machine a détecté l'emplacement de la vignette de positionnement de broderie, le message ci-dessous s'affiche.



Mémo

- Vous pouvez appuyer sur  pour vérifier que la broderie est correctement alignée avant de retirer la vignette de positionnement de broderie.
- Appuyez sur  pour zoomer.
- Appuyez à nouveau sur  pour revenir à l'écran précédent.

8 Retirez la vignette de positionnement de broderie du tissu.

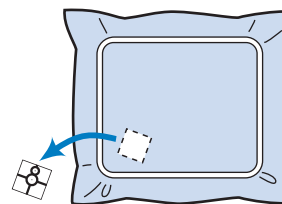

9 Appuyez sur **OK**.



Remarque

- Si le message d'erreur ci-dessous s'affiche, appuyez sur **OK**, retirez la vignette de positionnement de broderie et apposez-la dans la zone de broderie. Ensuite, appuyez à nouveau sur **Num.**



10 Appuyez sur **Broderie**.

11 Appuyez sur **Verrouillage**, puis sur la touche **Marche/Arrêt** pour commencer à broder.



Remarque

- Lorsque le stock de vignettes de positionnement de broderie est épuisé, il est possible d'en racheter séparément. Pour acheter de nouvelles vignettes, consultez « Accessoires en option » à la page 22 pour savoir quelle référence demander, puis contactez votre revendeur Brother agréé le plus proche.

Modification des couleurs de fils à l'écran

Si une couleur de fil sur le support de bobines est différente de celle du fil de la position de l'aiguille à l'écran, vous pouvez modifier les couleurs de fil à l'écran pour correspondre à la position de la couleur du fil sur le support de bobines.

Mémo

- Cette fonction n'est pas disponible lorsque vous définissez l'option « Séquence de couleurs manuelle » sur « ON » dans l'écran de réglages.

1 Appuyez sur  dans l'écran de broderie.

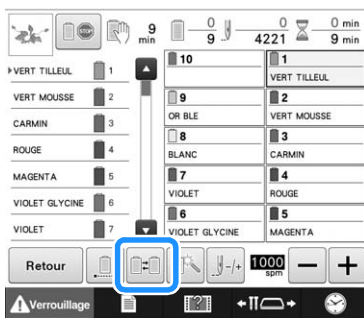

→ L'écran de sélection de la bobine apparaît.

2 Appuyez sur le numéro de la première barre à aiguille qui sera modifiée.

- Pour annuler la sélection, appuyez une nouvelle fois sur le numéro de l'aiguille.





3 Appuyez sur le numéro de l'autre barre à aiguilles qui sera modifiée. Les deux numéros d'aiguilles sont reliés par une flèche.

- Pour annuler la sélection, appuyez une nouvelle fois sur le numéro de l'aiguille.

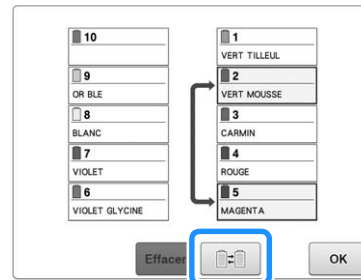

4 Appuyez sur  pour remplacer les deux couleurs de fil.



5 Une fois les modifications souhaitées apportées, appuyez sur .

■ Pour annuler les réglages de couleur de fil de tous les motifs déjà brodés



Mémo

- Les réglages de couleur seront entièrement annulés, même si une broderie est en cours sur la machine.

1 Appuyez sur **Effacer**.

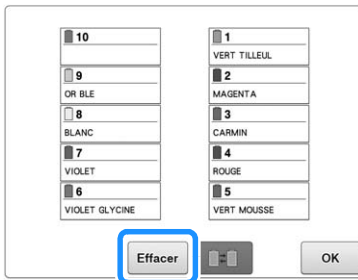

→ Le réglage de couleur de fil est annulé.

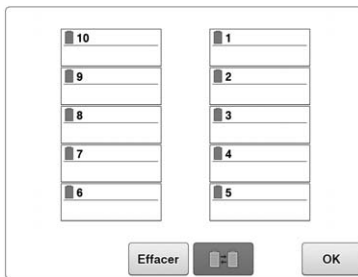

2 Appuyez sur **OK**.

→ Les couleurs de fil sont à nouveau attribuées par la machine, quel que soit le réglage de bobine précédent.



Remarque

- Cette fonction n'effacera pas les réglages de cheville des aiguilles auxquelles une couleur de fil a été attribuée (reportez-vous à « Réglages de la barre à aiguille réservée et de la vitesse de broderie » à la page 143).

Broderie d'un motif comportant onze couleurs ou plus

Lorsque vous brodez un motif comportant onze couleurs de fil ou plus, vous devez changer les bobines de fil. Lorsque vous changez les bobines de fil, des instructions à ce propos apparaissent et la machine s'arrête automatiquement.

Mémo

- Cette fonction n'est pas disponible lorsque vous définissez l'option « Séquence de couleurs manuelle » sur « ON » dans l'écran de réglages.

■ Attribution de couleurs de fil aux barres à aiguilles

La machine attribue automatiquement des couleurs de fil aux barres à aiguilles 1 à 10, en commençant par les couleurs de fil brodées en premier.

(Toutefois, si le nouveau motif comporte des couleurs de fil identiques à celles du motif précédent, ces couleurs sont attribuées à la même barre à aiguilles que lors de la précédente broderie, indépendamment de l'ordre de broderie.)

Par exemple, pour un motif comportant cinq couleurs de fil et neuf changements de couleur de fil, les couleurs de fil sont attribuées comme suit :

1	VIOLET GLYCINE	1	Barre à aiguille 1	10	VIOLET GLYCINE
2	VERT PALE	2	Barre à aiguille 2	9	VERT PALE
3	CARMIN	3	Barre à aiguille 3	8	CARMIN
4	NOIR	4	Barre à aiguille 4	7	NOIR
3	CARMIN	3		6	LILAS
5	LILAS	5	Barre à aiguille 5		
2	VERT PALE	2			
5	LILAS	5			
2	VERT PALE	2			
4	NOIR	4			
3	CARMIN	3			

Pour un motif comportant onze couleurs de fil ou plus, les informations relatives aux bobines de fil sont mises à jour lorsque la onzième couleur de fil doit être utilisée.

Ensuite, la machine règle l'attribution des couleurs de fil pour réduire le nombre de changements des bobines de fil.

Par exemple, pour un motif comportant onze couleurs de fil et quatorze changements de couleur de fil, les couleurs de fil sont attribuées comme suit :

1	OUTREMER	1	Barre à aiguille 1	10	ROUGE	1	OUTREMER
2	VERT EMERAUDE	2	Barre à aiguille 2	9	CUIVRE	2	VERT EMERAUDE
3	VERT TILLEUL	3	Barre à aiguille 3	8	ROSE FONCE	3	VERT TILLEUL
4	JAUNE	4	Barre à aiguille 4	7	BLANC	4	JAUNE
3	VERT TILLEUL	3	Barre à aiguille 3	6	BLEU CIEL	5	LILAS
5	LILAS	5	Barre à aiguille 5				
6	BLEU CIEL	6	Barre à aiguille 6				
7	BLANC	7	Barre à aiguille 7				
8	ROSE FONCE	8	Barre à aiguille 8				
9	CUIVRE	9	Barre à aiguille 9				
10	ROUGE	10	Barre à aiguille 10				
4	JAUNE	4	Barre à aiguille 4				

← Changement des bobines de fil.

1	NOIR	1	Barre à aiguille 1	1	NOIR
10	ROUGE	10	Barre à aiguille 10	2	VERT EMERAUDE
				3	VERT TILLEUL
				4	JAUNE
				5	LILAS

Les couleurs de fil des barres à aiguilles 2 à 10 devant être réutilisées après le changement des bobines de fil, elles ne sont pas remplacées. Toutefois, différentes couleurs sont attribuées aux autres barres à aiguilles.

Vérification de la nécessité du changement des bobines de fil

Lorsque vous sélectionnez un motif, vous pouvez voir le nombre de changements de fil mais vous ne pouvez pas vérifier, dans cet écran, les couleurs de fil utilisées dans le motif. Vous pouvez vérifier la nécessité du changement des bobines de fil et le moment à l'aide des indicateurs suivants.

■ Délai avant que la machine arrête la broderie

Cet indicateur affiche le temps qui reste avant que la machine arrête la broderie. La machine s'arrête lorsqu'un changement de bobine est nécessaire, ou lorsque son arrêt est défini par d'autres réglages. Si l'indicateur de changement de bobine apparaît, une nouvelle bobine doit être installée sur la machine. Si le délai est indiqué en rouge, il s'agit de la dernière couleur de broderie avant l'arrêt de la machine.

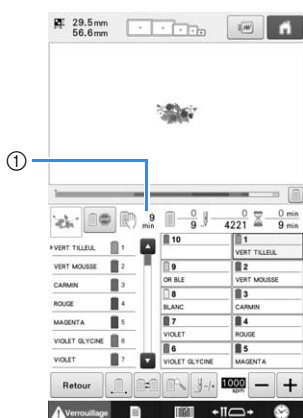

① Délai avant que la machine s'arrête

■ Indicateur de changement des bobines (—)

L'indicateur de changement des bobines dans l'écran de navigation des points indique le nombre de changements de bobines nécessaires ainsi que l'intervalle de temps entre ces changements.

1 Utilisez la barre de défilement à droite de l'affichage des séquences de couleurs de fil sur l'écran de broderie.



→ À chaque fois que vous appuyez sur , l'affichage des séquences de couleurs de fil défile jusqu'à la couleur suivante. Une fois la dernière couleur dans l'affichage des séquences de couleurs de fils atteinte, la première couleur est sélectionnée.

- Il est également possible de faire défiler l'affichage en utilisant la barre de défilement.

2 Vérifiez la position de — .



- ① — indique à quel moment changer les bobines de fil. Vous devez changer les bobines autant de fois que cet indicateur s'affiche et au niveau des deux couleurs de fil entre lesquelles il s'affiche.
- ② Appuyez sur  pour faire défiler l'affichage des séquences de couleurs de fil. À chaque fois que vous appuyez sur cette touche, la couleur précédente de l'affichage des séquences de couleurs de fils est sélectionnée. Une fois la première couleur dans l'affichage des séquences de couleurs de fils atteinte, la dernière couleur est sélectionnée.

3 Une fois que vous avez consulté les informations appropriées, appuyez sur ou en haut de la barre de défilement pour revenir à la première couleur.

Changement des bobines de fil avec des motifs comportant onze couleurs ou plus

Cette section fournit des explications sur les indicateurs de bobines de fil, sur le message de changement des bobines de fil, ainsi que sur la procédure à suivre pour effectuer aisément ce changement.

Mémo

- Cette fonction n'est pas disponible si l'option « Séquence de couleurs manuelle » est définie sur « ON » dans l'écran de réglages.

Message de changement des bobines de fil et indicateurs de bobines de fil

Lorsque vous devez remplacer la bobine de fil lors de la broderie d'un motif comportant onze couleurs minimum, la machine arrête automatiquement la broderie et le message suivant s'affiche. Simultanément, l'indicateur du support de bobines à remplacer devient blanc, puis clignote dans la couleur du fil de la prochaine bobine à installer.

Lorsqu'un nouveau motif est sélectionné, les indicateurs et le message de l'écran à cristaux liquides vous indiquent si les bobines de fil doivent être changées. Changez les bobines de fil en fonction de leur nouvelle attribution.

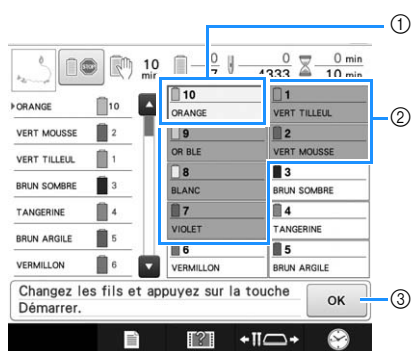

- ① Les informations d'enfilage de la bobine de fil à changer apparaissent dans la nouvelle couleur de fil et dans un encadré rouge.
- ② Les informations d'enfilage de la bobine de fil qui ne doit pas être changée sont grisées.
- ③ Appuyez sur cette touche pour fermer le message indiquant que la bobine de fil doit être changée.

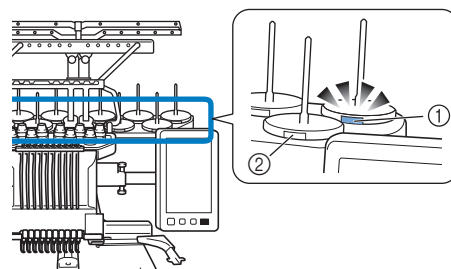

- ① Clignote en blanc, puis s'allume dans la couleur de fil suivante (s'éteint lorsque la couleur de fil indiquée est noire)
 - ② Il n'est pas nécessaire de changer les bobines de fils dont le voyant ne clignote pas.
- Consultez l'écran à cristaux liquides pour vérifier le numéro de couleur de fil. Les voyants indiquent la couleur de fil approximative à utiliser sur la bobine.

Une fois les changements de bobines nécessaires effectués, appuyez sur **OK** pour que l'indicateur du support de bobines cesse de clignoter. Vous pouvez alors commencer à broder.

- Si vous appuyez sur le bouton d'enfilage automatique, le voyant du support de bobines de l'aiguille enfilée s'éteint.

Remarque

- Appuyez sur la touche de barre à aiguilles pour placer l'aiguille dans la position appropriée afin d'enfiler le fil de la nouvelle couleur. Reportez-vous à « Déplacement et enfilage d'une barre à aiguilles sélectionnée » à la page 62.
- Lorsque l'écran de broderie apparaît, les réglages de la barre à aiguilles sont enregistrés.
- Si les réglages de la barre à aiguille sont enregistrés et que le prochain motif ouvert contient des couleurs de fil identiques à celles du motif précédent, les couleurs de fil attribuées aux barres à aiguilles sont identiques à celles du motif précédent.
- Il est possible de modifier les réglages des voyants (fixes ou clignotants) de l'indicateur de bobine de fil. Pour plus de détails, reportez-vous à « Spécification du réglage du voyant lumineux du support de bobine » à la page 231.
- Pour savoir comment supprimer toutes les couleurs attribuées affichées, reportez-vous à « Pour annuler les réglages de couleur de fil de tous les motifs déjà brodés » à la page 111.

Mémo

- Pour utiliser une couleur de fil différente de celle spécifiée, utilisez la touche de réglages temporaires de la barre à aiguille, puis modifiez le réglage des couleurs de fil. (Pour plus de détails, reportez-vous à la section « Réglage temporaire de la barre à aiguille » à la page 142.)
- Pour réduire le nombre de changements des bobines de fil, vous pouvez attribuer spécifiquement des couleurs de fil fréquemment utilisées à certaines barres à aiguilles. (Pour plus de détails, reportez-vous à la section « Réglages de la barre à aiguille réservée et de la vitesse de broderie » à la page 143.)

Changement aisé des bobines de fil

Lorsque vous remplacez les bobines de fil, vous devez procéder de nouveau à l'enfilage supérieur. Toutefois, vous pouvez facilement changer les bobines de fil lorsque vous remplacez une bobine dont le fil est correctement enfilé dans la machine.

1 Coupez le fil entre la bobine et le guide-fil.

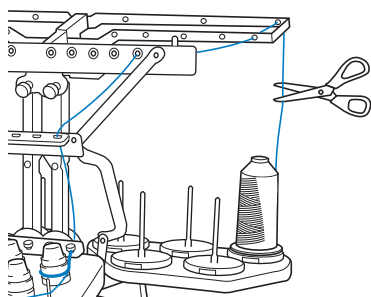

2 Changez la bobine de fil.

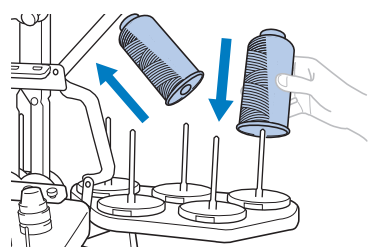

3 Nouez l'extrémité du fil de la nouvelle bobine à l'extrémité du fil restant de la couleur précédente.

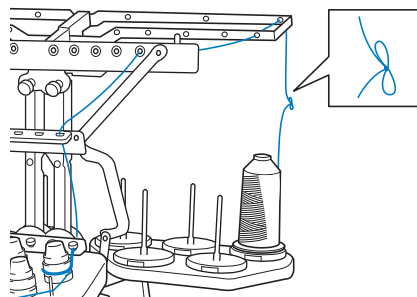

4 Tirez sur l'ancien fil pour le faire passer derrière le guide-fil de la barre à aiguille.

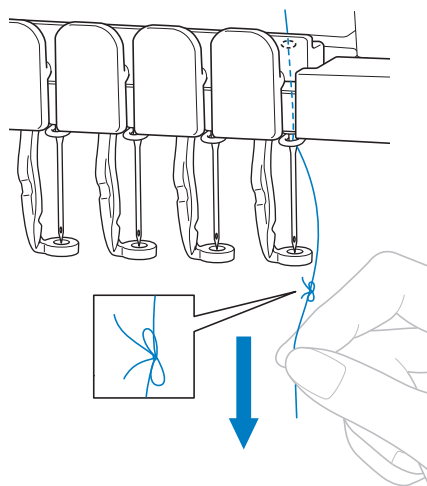

Continuez de tirer le fil jusqu'à ce que le nœud se trouve au-dessus de l'aiguille. Coupez le nœud.

5 Utilisez le dispositif d'enfilage automatique de l'aiguille pour faire passer le nouveau fil par l'aiguille. (Reportez-vous à la page 61.)

→ Le changement de la bobine de fil est terminé.

Remarque

- Lorsque vous tirez le fil, ne faites pas passer le nœud par le chas de l'aiguille. Si vous faites passer le nœud par le chas de l'aiguille, vous risquez d'endommager l'aiguille.

En cas de cassure du fil ou d'épuisement du fil de la canette en cours de broderie

Si le fil se casse ou si la canette vient à manquer de fil en cours de broderie, la machine s'arrête automatiquement. Certains points risquant de n'avoir été brodés qu'avec un seul fil, reculez jusqu'à l'endroit où les points ont déjà été brodés avant de passer à la broderie.



Remarque

- Si le capteur de fil est désactivé, la machine ne s'arrête pas avant que la broderie ne soit terminée. Normalement, le capteur de fil doit être activé. (Reportez-vous à la page 233.)
- Faites attention lorsque vous avancez ou reculez car le cadre de broderie se déplace simultanément.



Mémo

- En cas de cassure ou d'épuisement du fil de la canette en cours de broderie, les voyants lumineux des supports de bobines clignotent pour vous informer du problème.

En cas de cassure du fil supérieur

1 Procédez de nouveau à l'enfilage supérieur. (Reportez-vous à la page 57.)

2 Appuyez sur .

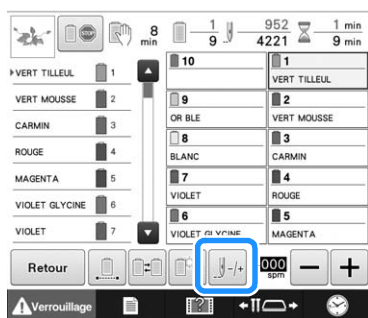

→ L'écran de navigation des points apparaît.

3 Appuyez sur pour vérifier le point de chute de l'aiguille sur l'écran à cristaux liquides.

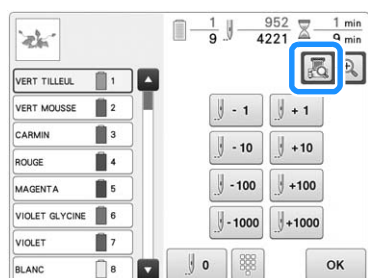

→ La fenêtre de la vue caméra apparaît.

- Appuyez sur pour multiplier par deux la taille normale de la vue.

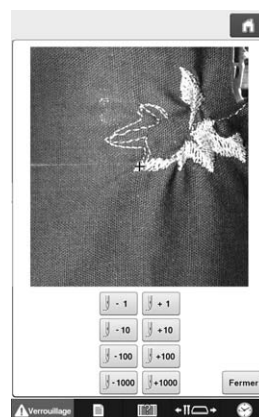

4 Appuyez sur et pour reculer jusqu'à l'endroit où les points ont déjà été brodés.

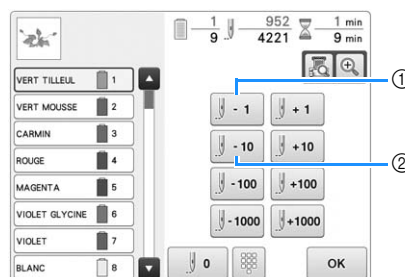

- ① À chaque fois que vous appuyez sur cette touche, vous reculez d'un point.
- ② À chaque fois que vous appuyez sur cette touche, vous reculez de dix points.

Le cadre de broderie se déplace au fur et à mesure que vous vous déplacez vers la dernière zone de broderie du motif à l'aide de la touche ou . Vous pouvez ainsi placer la croix repère directement sur le dernier point affiché.



Remarque

- Il est recommandé de broder par dessus les deux ou trois derniers points.

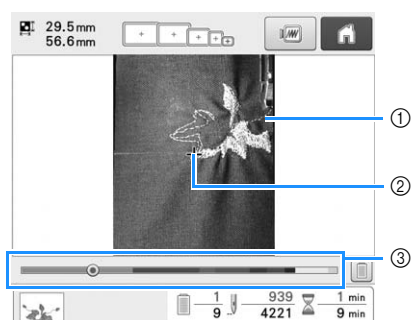

- ① Ligne de points
- ② Croix repère
- ③ Barre de progression de la broderie

Vous pouvez également appuyer sur l'emplacement spécifique de la barre de progression de la broderie pour modifier le nombre de points à l'emplacement souhaité.

Si vous avez trop reculé la barre à aiguilles dans la broderie, appuyez sur ou sur pour l'avancer.

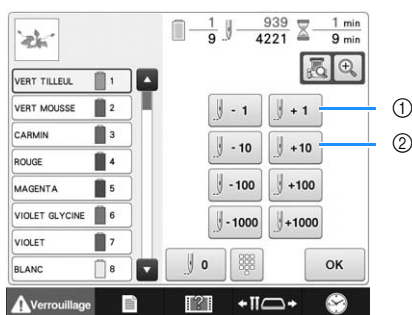

- ① À chaque fois que vous appuyez sur cette touche, vous avancez d'un point.
- ② A chaque fois que vous appuyez sur cette touche, vous avancez de dix points.

5 Appuyez sur .

6 Appuyez sur .

→ L'écran de broderie apparaît de nouveau.

7 Appuyez sur , puis sur le bouton Marche/Arrêt pour continuer la broderie.

■ Spécifier le numéro d'un point

1 À l'étape **4** de la page 116, appuyez sur .

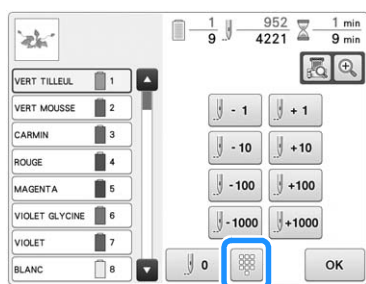

2 Utilisez les touches numérotées pour saisir le numéro du point souhaité. Appuyez ensuite sur .

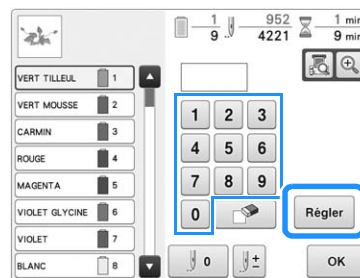

→ Le cadre de broderie se déplace au niveau du point spécifié.

→ Si vous agrandissez l'affichage en appuyant sur à l'écran, le numéro d'un point peut être spécifié à l'aide des touches numérotées.

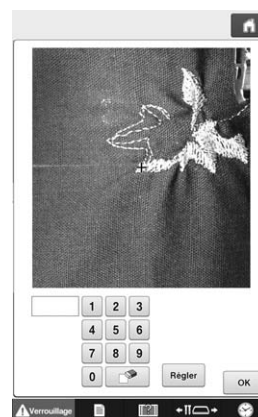

3 Appuyez sur pour retourner à l'écran précédent, puis passez à l'étape **5**.

Mémo

- Appuyez sur pour réinitialiser le numéro du point et reprendre la broderie au premier point. En outre, si vous ne saisissez aucun numéro après avoir appuyé sur , la broderie reprendra au premier point.
- Pour spécifier le dernier numéro de point, sélectionnez la dernière couleur de fil, puis appuyez sur .

En cas de cassure ou d'épuisement du fil de la canette

- 1 Appuyez sur , puis sur le bouton de coupure de fils.

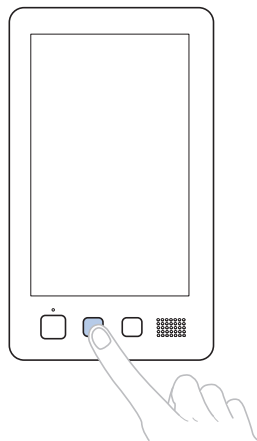

→ Le fil supérieur est coupé.

- Si le fil de la canette se casse ou s'épuise, coupez également le fil supérieur.

- 2 Retirez les points qui n'ont été brodés qu'avec le fil supérieur.

Tirez l'extrémité coupée du fil supérieur.

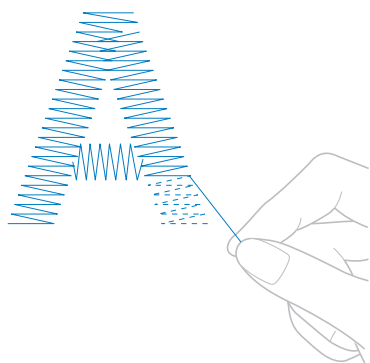

- Si vous ne parvenez pas à retirer correctement les points, coupez le fil à l'aide d'une paire de ciseaux.

■ Si la canette est vide, remplacez-la à ce stade de la procédure.

- 1 Remplacez la canette vide par une canette pleine. (Reportez-vous à la page 36.)

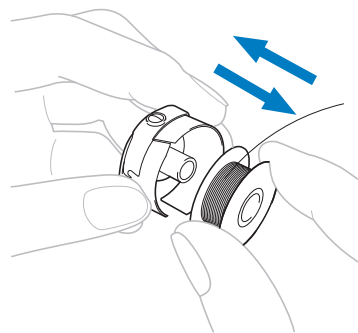

- Si vous parvenez à ouvrir le couvercle du crochet, remplacez la canette sans retirer le cadre de broderie de la machine.
- Si le plateau de la machine est caché, par exemple, par un morceau de tissu en forme de sac, ou si vous ne pouvez pas ouvrir le couvercle du crochet, retirez provisoirement le cadre de broderie. (Reportez-vous à la page 68.) Après avoir remplacé la canette, remplacez le cadre de broderie. (Reportez-vous à la page 50.)



Remarque

Soyez prudent si vous retirez le cadre avant d'avoir terminé la broderie du motif, sinon la broderie risque d'être décalée.

- N'appuyez pas trop fort sur le tissu placé dans le cadre, car vous risqueriez de le détendre.
- Lors du retrait et remplacement du cadre de broderie, veillez à ce qu'il ne touche pas le chariot ni le pied presseur. Si le chariot est heurté et se déplace, mettez la machine hors puis sous tension. La position correcte du cadre étant mémorisée au moment de l'arrêt de la machine, le cadre de broderie est replacé correctement.
- Une fois le cadre de broderie remplacé, veillez à ce que les ergots des bras droit et gauche du support du cadre de broderie soient fermement insérés dans les trous des poignées du cadre de broderie.

- 2 Reculez de quelques points comme décrit à l'étape 2 de la section « En cas de cassure du fil supérieur » à la page 116, puis continuez à broder.

Broderie à partir du début ou du milieu du motif

Si vous souhaitez recommencer la broderie depuis le début au cas où, par exemple, l'échantillon de broderie aurait été brodé avec une tension ou une couleur de fil incorrecte, faites-le à l'aide de la touche de points avant/arrière. En outre, vous pouvez avancer ou reculer par couleur de fil ou par point pour commencer la broderie à n'importe quel endroit du motif.



Remarque

- Faites attention lorsque vous avancez ou reculez car le cadre de broderie se déplace simultanément.

- Appuyez sur la touche Marche/Arrêt pour arrêter la machine.

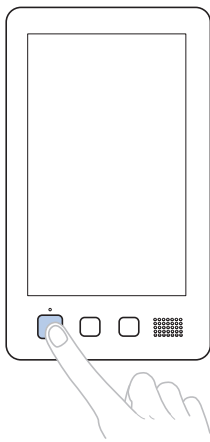

- Si nécessaire, coupez et retirez les points brodés.

- Appuyez sur .

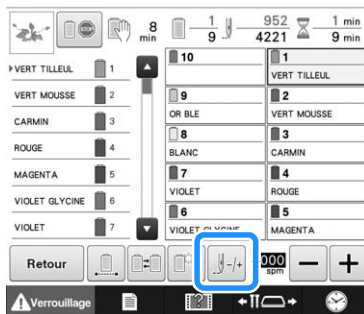

→ L'écran de navigation des points apparaît.

- Appuyez sur pour vérifier le point de chute de l'aiguille sur l'écran à cristaux liquides.

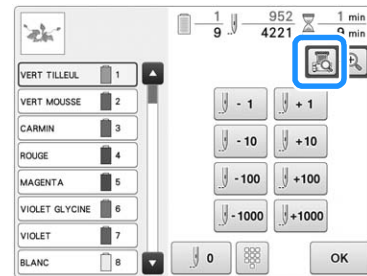

→ La fenêtre de la vue caméra dans laquelle la croix repère indique le point de chute de l'aiguille apparaît.

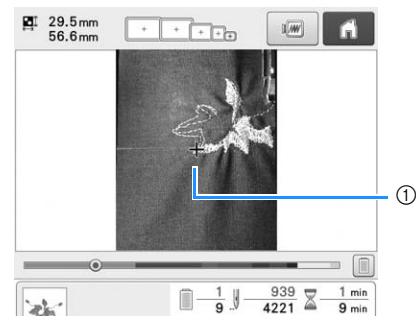

- Point de chute de l'aiguille

- Appuyez sur pour multiplier par deux la taille normale de la vue.

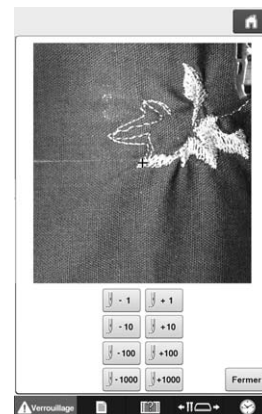





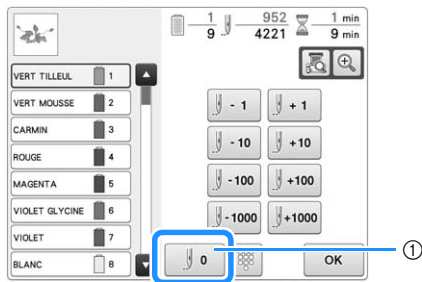



■ Pour commencer la broderie depuis le début

4 Appuyez sur .









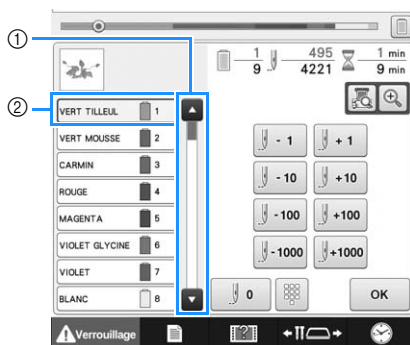

- ① Appuyez sur cette touche pour revenir au début de la première couleur.
→ Le cadre de broderie se déplace vers la position de départ.

■ Pour sélectionner le point de début de la broderie

5 Sélectionnez la couleur du fil à l'aide de la barre de défilement, puis appuyez sur , , , , , ,  et  pour sélectionner un point spécifique.



- ① Il est également possible de spécifier le point de début de la broderie à l'aide de la barre de défilement.
② La première couleur de fil figurant sur l'affichage des séquences de couleurs de fils correspond à la couleur de la zone sélectionnée. Appuyez sur cette zone pour sélectionner le point de début de la broderie.

	À chaque fois que vous appuyez sur cette touche, vous reculez d'un point.
	À chaque fois que vous appuyez sur cette touche, vous reculez de dix points.
	À chaque fois que vous appuyez sur cette touche, vous reculez de cent points.
	À chaque fois que vous appuyez sur cette touche, vous reculez de mille points.
	À chaque fois que vous appuyez sur cette touche, vous avancez d'un point.
	À chaque fois que vous appuyez sur cette touche, vous avancez de dix points.
	À chaque fois que vous appuyez sur cette touche, vous avancez de cent points.
	À chaque fois que vous appuyez sur cette touche, vous avancez de mille points.

→ Le boîtier de barres à aiguilles se déplace et la barre à aiguilles en cours se met en position de broderie; le cadre de broderie se déplace à son tour et la position de l'aiguille en cours est indiquée.

6 Appuyez sur .

7 Après avoir sélectionné le point du début de la broderie, appuyez sur .

→ L'écran de broderie apparaît de nouveau.

8 Appuyez sur , puis sur le bouton Marche/Arrêt pour commencer à broder.

→ La broderie commence à partir du point spécifié.

■ Spécifier le numéro d'un point

- 1 À l'étape 5 de la page 120, appuyez sur .

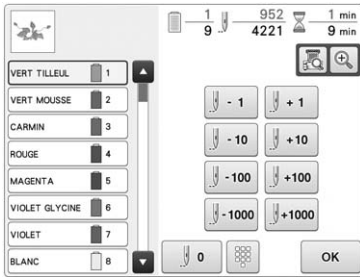

- 2 Utilisez les touches numérotées pour saisir le numéro du point souhaité. Appuyez ensuite sur .

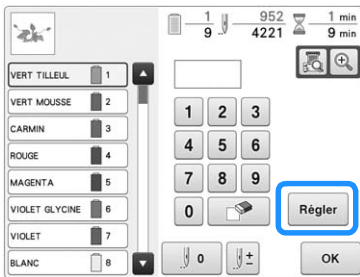

- Le cadre de broderie se déplace au niveau du point spécifié.
- Si vous agrandissez l'affichage en appuyant sur  à l'écran, le numéro d'un point peut être spécifié à l'aide des touches numérotées.

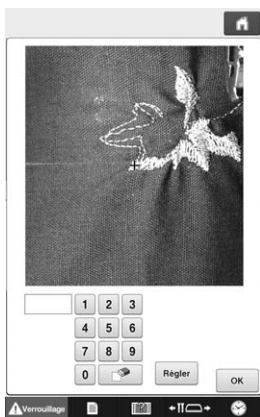

- 3 Appuyez sur  pour retourner à l'écran précédent, puis passez à l'étape 6.

Mémo

- Si vous ne saisissez aucun numéro après avoir appuyé sur , la broderie reprendra au premier point.

Reprise de la broderie après la mise hors tension de la machine

Si l'un des cas suivants se présente, les points restants de la broderie sont mémorisés dans la machine.

- Si vous mettez la machine hors tension après l'arrêt de la broderie.
Coupez le fil avant de mettre la machine hors tension, car vous risqueriez de le tirer ou de le coincer au moment où le chariot revient à sa position initiale après la remise sous tension de la machine.
- Si la machine est mise hors tension accidentellement en cours de broderie, par exemple, en raison d'une panne d'électricité.
La broderie peut reprendre lorsque la machine est de nouveau sous tension; toutefois, il se peut que certains des points déjà brodés le soient de nouveau.



Remarque

- Faites attention lorsque vous avancez ou reculez car le cadre de broderie se déplace simultanément.

- 1 Mettez l'interrupteur d'alimentation principal sur « I » pour mettre la machine sous tension.

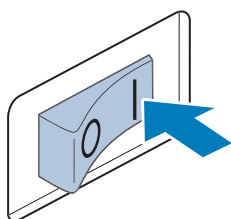

- 2 La vidéo de démarrage est lue lors de la mise sous tension de la machine. Appuyez sur n'importe quelle zone de l'écran pour afficher le message ci-dessous.

- 3 Appuyez sur .

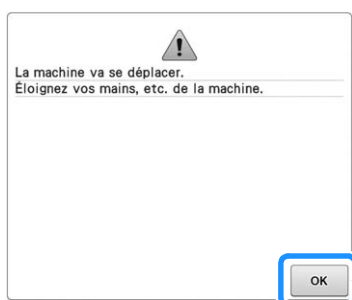

→ Un message vous invitait à continuer la broderie ou à commencer une nouvelle opération s'affiche.

- 4 Appuyez sur .



- ① Appuyez sur cette touche pour annuler la broderie et afficher l'écran de sélection des types de motifs afin de sélectionner un nouveau motif.
 - ② Appuyez sur cette touche pour continuer la broderie.
- L'écran de broderie affiché avant la mise hors tension de la machine apparaît.



- 5 Appuyez sur .

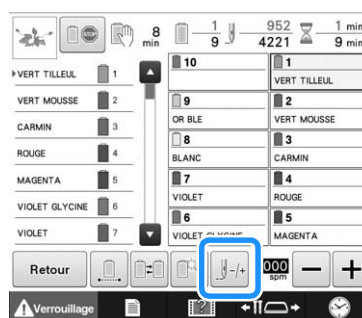

→ L'écran de navigation des points apparaît.

- 6 Appuyez sur  pour vérifier le point de chute de l'aiguille sur l'écran à cristaux liquides.

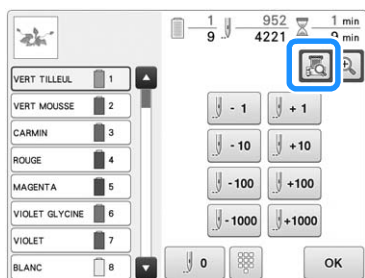

→ La fenêtre de la vue caméra apparaît.

- Appuyez sur  pour multiplier par deux la taille normale de la vue.

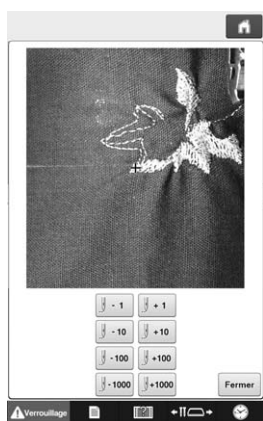

- 7 Appuyez deux ou trois fois sur  pour reculer de deux ou trois points.

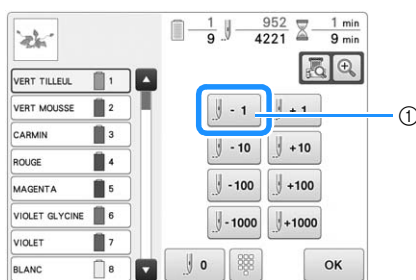

- ① À chaque fois que vous appuyez sur cette touche, vous reculez d'un point.
- Vérifiez que le point de chute de l'aiguille se situe à l'endroit où les points ont déjà été brodés.

- 8 Appuyez sur .

- 9 Appuyez sur .



→ L'écran de broderie apparaît de nouveau.

- 10 Appuyez sur , puis sur le bouton Marche/Arrêt pour continuer la broderie.

Mémo

- Vous pouvez arrêter la machine à tout moment, même lorsque vous brodez; toutefois, si vous l'arrêtez lorsque vous changez la couleur des fils, il est inutile de repasser sur les points lorsque vous reprenez la broderie. Vous pouvez également régler la machine pour qu'elle s'arrête lors du changement de la couleur des fils. (Pour plus de détails, reportez-vous à la section « Arrêt de la machine aux changements de couleur » à la page 140.)

Réglage de la tension du fil de la canette et du fil supérieur

La procédure suivante décrit le réglage de la tension du fil. Une fois la tension du fil de la canette réglée, réglez celle du fil supérieur de chaque barre à aiguille.



Remarque

- Vérifiez la tension du fil de la canette à chaque changement de canette. Selon le type du fil de la canette et selon qu'une canette préremplie est utilisée ou non, la tension du fil de la canette peut varier. Par exemple, lorsque vous remplacez une canette vide par une canette pleine du même type, vérifiez la tension du fil de la canette et réglez la tension si nécessaire.
- Veillez à régler la tension du fil de la canette avant celle du fil supérieur.

Réglage de la tension du fil de la canette

- 1 Nouez le poids fourni à l'extrémité du fil dépassant du compartiment à canette.

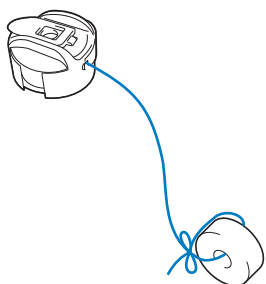

Remarque

- Différents poids sont utilisés pour régler les canettes préremplies et les canettes métalliques.
Canettes préremplies : Poids (L) seulement
Canettes métalliques : Poids (L) et poids (S)
* Le poids (S) est compris avec le bobineur de canette en option.

2

Maintenez le compartiment à canette contre une surface verticale lisse, comme illustré.

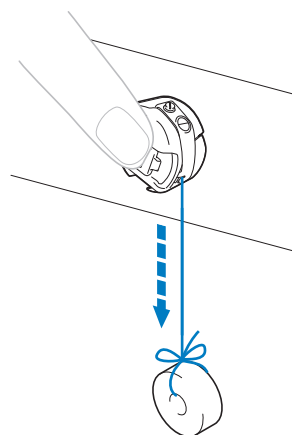

- Si le fil auquel vous avez attaché le poids descend lentement, la tension du fil est correcte.

3

À l'aide du tournevis standard fourni, tournez la vis de réglage de la tension du fil pour régler la tension.

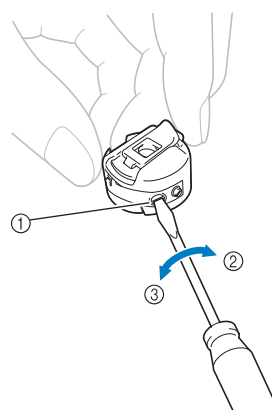

- ① Vis de réglage de la tension du fil
- ② Serrer
- ③ Desserrer

- 4** Une fois les réglages effectués, effectuez un échantillon de broderie avec toutes les barres à aiguilles pour vérifier la tension du fil.

Mémo

- Parmi les motifs de broderie intégrés, un seul est utilisé pour vérifier la tension du fil. Lors de la broderie de ce motif, vous pouvez aisément vérifier la tension du fil. Pour plus de détails, reportez-vous à la page 247.

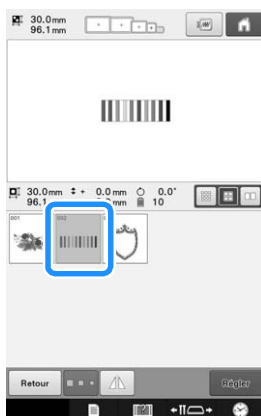

Réglage de la tension du fil supérieur

Lorsque vous brodez, la tension du fil doit être réglée de manière à voir légèrement le fil supérieur à l'envers du tissu.

- 1** Tournez les boutons de tension des fils.

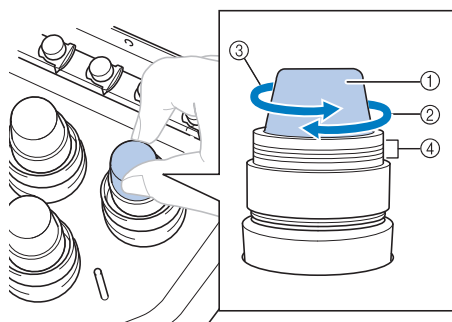

- ① Boutons de tension des fils
- ② Serrer
- ③ Desserrer
- ④ Repère

→ Si la tension du fil n'est toujours pas réglée correctement, tournez la molette de pré-tension du guide-fil supérieur.

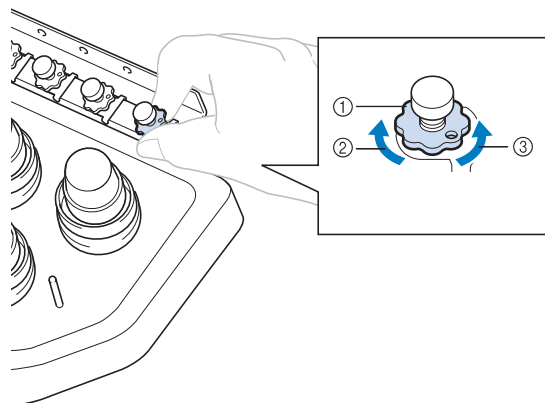

- ① Molette de pré-tension du guide-fil supérieur
- ② Serrer
- ③ Desserrer

■ Tension du fil correcte

Le motif est visible à l'envers du tissu. Si la tension des fils n'est pas réglée correctement, le motif sera mal fini. Le tissu risque de froncer ou le fil pourrait casser.



- ① Endroit
- ② Envers

Suivez les opérations décrites ci-dessous pour régler la tension du fil en fonction de la situation.

Remarque

- Si le réglage de la tension du fil est extrêmement faible, la machine risque de s'arrêter pendant la broderie. Il ne s'agit pas d'un dysfonctionnement. Augmentez légèrement la tension du fil puis recommencez à broder.
- Au besoin, reportez-vous à la section page 287 pour réassembler l'unité de tension.

■ Le fil supérieur est trop tendu

Si la tension du fil supérieur est trop élevée, le fil de la canette est visible sur l'endroit du tissu.

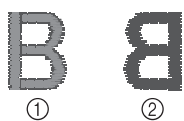

- ① Endroit
- ② Envers

Tournez le bouton dans le sens indiqué par la flèche pour réduire la tension du fil supérieur.

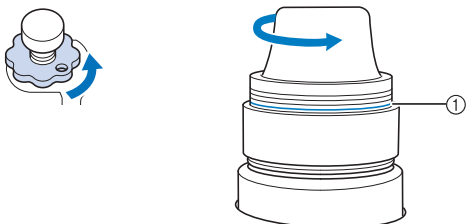

- ① Ligne rouge

Si la ligne rouge est visible, vous ne pouvez pas réduire davantage la tension du fil. Augmentez la tension du fil de la canette. Pour plus de détails, reportez-vous à la page 124.



Remarque

- Si vous diminuez la tension du fil au-delà de la ligne rouge, vous risquez de démonter le bouton de tension.
- Au besoin, reportez-vous à la section page 287 pour réassembler l'unité de tension.

■ Le fil supérieur est trop lâche

Si la tension du fil supérieur est trop basse, un fil supérieur lâche, des nœuds de fils ou des boucles lâches apparaissent sur l'endroit du tissu.

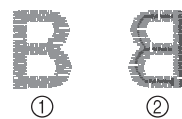

- ① Endroit
- ② Envers

Tournez le bouton dans le sens indiqué par la flèche pour augmenter la tension du fil de la canette.



Chapitre 4

RÉGLAGES DE BRODERIE

Ce chapitre contient une description des différents réglages de broderie qui simplifient l'utilisation.

Fautilage de broderie.....	128
Création d'une pièce d'appliqué.....	129
Création d'une pièce d'appliqué	129
Sélection/gestion de couleurs de fil pour chaque barre à aiguilles (Séquence de couleurs manuelle)	132
Atouts de la séquence de couleurs manuelle.....	132
Spécification de la séquence de couleurs manuelle.....	132
Utilisation de la séquence de couleurs manuelle	133
Précautions relatives à la séquence de couleurs manuelle	133
Réglage automatique du point de chaînette	134
Réglages de la position de départ/fin.....	135
Broderie répétitive d'un motif le long d'une diagonale	136
Broderie de caractères liés.....	137
Réglage de la vitesse de broderie maximale	139
Arrêt de la machine aux changements de couleur	140
Arrêt de la machine au prochain changement de couleur.....	140
Spécification de zones d'arrêt avant de broder	140
Réglage temporaire de la barre à aiguille	142
Broderie ininterrompue (monochrome)	142
Réglages de la barre à aiguille réservée et de la vitesse de broderie.....	143

Fauilage de broderie

Avant de broder, vous pouvez coudre les points de fauilage le long du contour du motif. Ce procédé s'avère utile pour broder sur un tissu sur lequel aucun matériau stabilisateur ne peut être collé à l'aide d'un fer à repasser ou d'un adhésif. La broderie du matériau stabilisateur sur le tissu permet de diminuer le rétrécissement des points ou le décalage des motifs.

Remarque

- Nous vous conseillons de finir d'associer et de modifier le motif avant de sélectionner le réglage du fauilage. Si le motif est modifié après la sélection du réglage du fauilage, il se peut que le fauilage et le motif soient décalés et que vous rencontriez des difficultés pour enlever le fauilage sous le motif une fois la broderie terminée.

1 Appuyez sur , puis affichez la page 2 de l'écran de réglages.

2 Utilisez  et  pour spécifier la distance entre le motif et les points de fauilage.

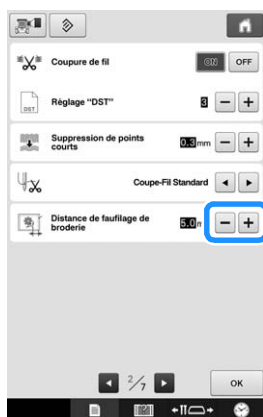

Mémo

- Plus la valeur réglée est élevée, plus le fauilage est éloigné du motif.
- Le réglage reste sélectionné même lorsque vous mettez la machine hors tension.

3 Appuyez sur  pour revenir à l'écran de réglages de broderie.

4 Appuyez sur  pour sélectionner le réglage du fauilage.

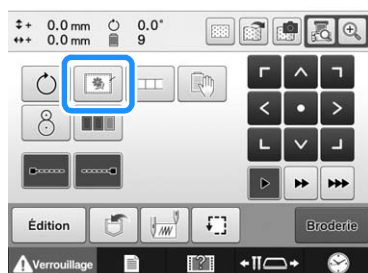

Remarque

- Lorsque vous appuyez sur , le motif est déplacé vers le centre. Après avoir sélectionné le réglage du fauilage, placez le motif dans la position souhaitée.

- Pour annuler le réglage, appuyez sur .

→ Le fauilage est ajouté au début de l'ordre de broderie.

5 Appuyez sur  pour passer à l'écran de broderie.

6 Appuyez sur , puis sur le bouton Marche/Arrêt pour commencer à broder.

7 Une fois la broderie terminée, ôtez les points du fauilage.



① Points de fauilage

Création d'une pièce d'appliqué

Les pièces d'appliqué peuvent être créées à partir des motifs intégrés et des motifs figurant sur les cartes de broderie. Ceci est pratique pour les tissus ne pouvant être brodés, ou lorsque vous souhaitez fixer un appliqué sur un vêtement.

Création d'une pièce d'appliqué

Le motif suivant sera utilisé pour créer une pièce d'appliqué.



Remarque

- Il est conseillé d'utiliser du feutre ou de la toile de jean pour la pièce d'appliqué. En fonction du motif et du tissu utilisés, la broderie risque de sembler plus petite sur les tissus légers.
- Pour un résultat optimal, veillez à utiliser un matériau stabilisateur lorsque vous brodez.
- Choisissez un cadre correspondant à la taille du motif. Les options de cadres sont affichées sur l'écran.
- Terminez d'associer et de modifier le motif avant de sélectionner le réglage de l'appliqué. Si le motif est modifié après la sélection du réglage de l'appliqué, la couture et le motif de l'appliqué risquent d'être décalés.
- Un contour étant ajouté, le motif d'une pièce d'appliqué (lorsque le réglage d'appliqué est sélectionné) sera plus grand que le motif d'origine. Commencez par régler la taille et la position du motif, comme illustré ci-après.

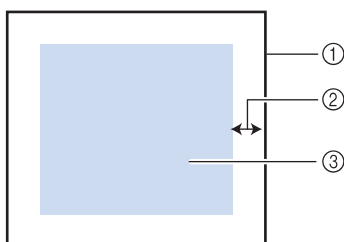

- ① Zone de broderie
- ② Environ 10 mm
- ③ Taille du motif

1 Sélectionnez le motif à utiliser pour l'appliqué.

2 Dans l'écran de modification de motifs, appuyez sur .

3 Sélectionnez le contour.

Vous pouvez créer un contour pour votre motif en appuyant sur .

→ Utilisez ou pour définir la distance entre le motif et le contour de l'appliqué.

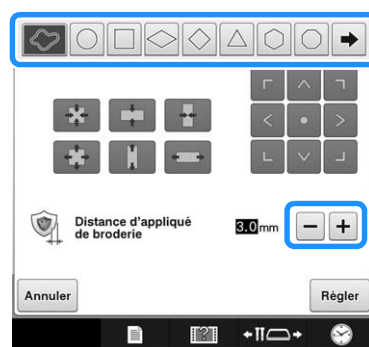

Mémo

- Si vous sélectionnez un motif de bordure pour le contour, il est possible de l'agrandir, de le réduire ou de le déplacer.
- Appuyez sur pour sélectionner un autre motif de contour.

4 Vérifiez l'aperçu dans l'écran, puis appuyez sur .



Remarque

- À ce stade, le motif et le contour sont regroupés.

5 Une fois les divers réglages spécifiés, appuyez sur .

6 Indiquez les réglages de broderie, puis appuyez sur pour passer à l'écran de broderie.



Mémo

- Trois étapes sont ajoutées à l'ordre de broderie :
ligne de découpe d'appliqué,
positionnement du motif sur le vêtement et
couture d'appliqué.

BLANC	10	
OR BLE	1	
PIÈCE D'APPLIQUÉ	2	①
POSITION D'APPLIQUÉ	2	②
APPLIQUE	2	③

- ① Ligne de découpe d'appliqué
 - ② Positionnement du motif sur le vêtement
 - ③ Couture d'appliqué
- Pour la ligne de découpe de la « PIÈCE D'APPLIQUÉ », nous recommandons d'utiliser un fil dont la couleur est la plus proche possible de celle du tissu.

7 Fixez ou collez un morceau de renfort sur l'envers du feutre ou de la toile de jean que vous souhaitez utiliser comme pièce d'appliqué.

8 Placez le tissu dans le cadre de broderie, fixez le cadre de broderie à la machine et commencez à broder.

9 Une fois la ligne de découpe de la « PIÈCE D'APPLIQUÉ » brodée, arrêtez la machine et ôtez la pièce d'appliqué du cadre de broderie.

10 Découpez soigneusement le long de la couture. Lorsque vous avez terminé, ôtez soigneusement le fil de la ligne de découpe.

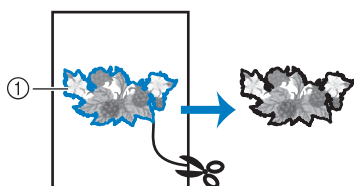

① Ligne de découpe d'appliqué



Remarque

- En fonction de la densité du motif et du tissu utilisé, il se peut que le motif rétrécisse ou que l'appliqué ne soit pas correctement aligné sur la ligne de positionnement. Il est donc conseillé de couper légèrement à l'extérieur de la ligne de découpe.
- En cas de motif symétrique verticalement et horizontalement, marquez l'orientation du motif à la craie avant de le découper.
- Découpez soigneusement le motif au niveau du contour que vous venez de coudre. Ne coupez pas à l'intérieur de la ligne de découpe, sinon le fil ne prendra pas le tissu de l'appliqué.

11

Utilisez deux couches de renfort soluble en appliquant leur côté adhésif l'un contre l'autre, puis placez-les sur le cadre de broderie.

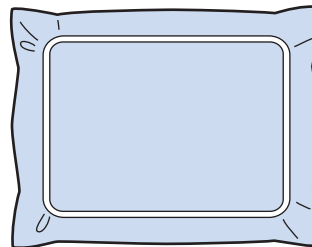

Remarque

- Si vous utilisez un renfort soluble, il n'est pas nécessaire de le retirer une fois le contour d'appliqué cousu. Il est recommandé d'utiliser un renfort soluble pour limiter le rétrécissement du motif.
- Mettez deux couches de stabilisateur soluble, sinon le matériau stabilisateur risquerait de se déchirer pendant la broderie.

12

Cousez la ligne de positionnement pour la position d'appliqué « POSITION D'APPLIQUÉ ».

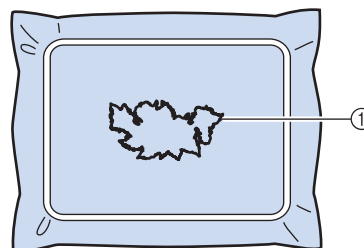

① Ligne de positionnement du motif

13

Appliquez une fine couche de colle ou vaporisez un produit adhésif, puis collez la pièce d'appliqué de sorte à l'aligner sur la ligne de positionnement.

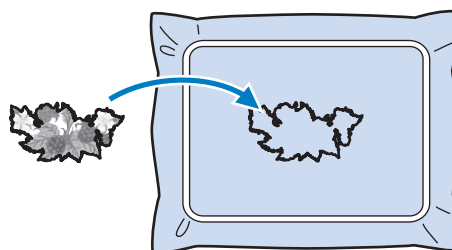

Remarque

- Avant de coller la pièce d'appliqué, assurez-vous qu'elle est alignée correctement par rapport à la ligne de positionnement.

14 Cousez le contour de l'« APPLIQUÉ ».

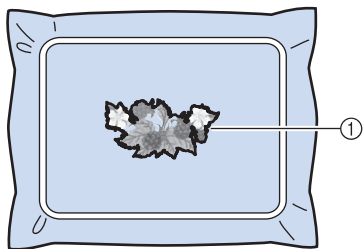

① Contour de la pièce d'appliqué

15 Une fois la broderie terminée, retirez le matériau stabilisateur du cadre de broderie.

16 Avec des ciseaux, coupez les longueurs excessives de renfort soluble dépassant du contour d'appliqué.

17 Humidifiez la pièce d'appliqué avec de l'eau pour dissoudre le renfort soluble.

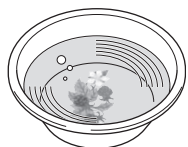

18 Faites sécher la pièce d'appliqué, puis repassez-la si nécessaire.



Remarque

- N'appuyez pas excessivement en repassant : vous risqueriez d'endommager la broderie.



Mémo

- Le contour est cousu en points plumetis.
- De la colle risque de couler sur le pied-de-biche, l'aiguille et la plaque à aiguille à ce stade. Terminez de broder le motif de l'appliqué, puis nettoyez la colle.

Sélection/gestion de couleurs de fil pour chaque barre à aiguilles (Séquence de couleurs manuelle)

Il est possible de spécifier/gérer manuellement les couleurs de fil attribuées à chaque barre à aiguilles. En outre, il est possible d'attribuer les couleurs de fil à chaque barre à aiguilles automatiquement, et ce, de manière plus efficace qu'avec les réglages normaux.

Atouts de la séquence de couleurs manuelle

La séquence de couleurs manuelle s'avère pratique lorsque vous utilisez la machine dans les conditions suivantes :

■ Lorsque des données de broderie sans informations de couleur de fil sont utilisées (par exemple, avec des fichiers .DST)

Les bobines de fil à utiliser peuvent facilement être sélectionnées pour les données sans informations de couleur de fil. (Pour plus de détails sur les informations de couleur de fil pour des fichiers DST, reportez-vous à « Couleurs des données de broderie Tajima (.dst) » à la page 250.)

■ Lorsque la même combinaison de trois couleurs est toujours utilisée

Si des couleurs de fil spécifiques sont attribuées à certaines barres à aiguilles, il est possible de modifier les réglages de couleur de fil à l'aide des numéros attribués à chaque barre, même en cas de modification du motif. L'opération est plus simple si les couleurs de fil utilisées sont toujours les mêmes.

■ Lorsque les réglages de la barre à aiguille sont toujours les mêmes pour la broderie

Si les réglages sont spécifiés normalement, ceux de la barre à aiguilles sont annulés lorsque l'écran de réglages de broderie apparaît après arrêt de la broderie. Toutefois, avec la séquence de couleurs manuelle, les réglages de la barre à aiguilles continuent d'être appliqués, sauf en cas de suppression du motif ou de mise hors tension de la machine.

Cela s'avère utile si le même motif est brodé plusieurs fois de façon continue.

Spécification de la séquence de couleurs manuelle



Remarque

- Il n'est pas possible de changer la séquence de couleurs manuelle lorsque des opérations sont en cours sur l'écran de broderie.

1 Appuyez sur , puis affichez la page 5 de l'écran de réglages.

2 Appuyez sur , puis sélectionnez la séquence de couleurs manuelle.

- À l'achat de la machine à broder, « OFF » est sélectionné.

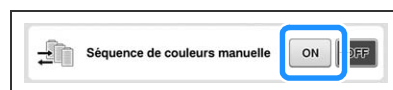

3 Appuyez sur  pour revenir à l'écran précédent.

- L'icône de la séquence de couleurs manuelle apparaît à l'écran.

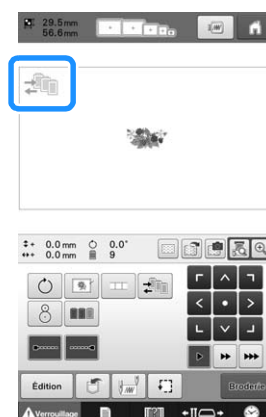

Utilisation de la séquence de couleurs manuelle

■ Attribution manuelle de couleurs de fil à toutes les barres à aiguilles

Le fait de spécifier les couleurs de fil utilisées avec cette machine permet de poursuivre le travail de broderie de façon plus efficace en attribuant simplement des barres à aiguilles différentes une fois qu'un motif est sélectionné. Avec la méthode traditionnelle de spécification des réglages, il n'est possible d'attribuer manuellement des couleurs de fil qu'à 9 barres à aiguilles maximum. En revanche, avec la séquence de couleurs manuelle, il est possible d'attribuer des couleurs de fil aux 10 barres.

(Pour plus de détails sur les réglages de la machine, reportez-vous à « Réglages de la barre à aiguille réservée et de la vitesse de broderie » à la page 143.)

■ Réglages des numéros de barres à aiguilles

Vous pouvez spécifier la barre à aiguille utilisée avec chaque couleur de fil.

📖 Mémo

- Si des couleurs de fil sont attribuées aux bobines, vous pouvez vérifier les couleurs de broderie définitives à l'écran grâce à la procédure décrite dans « Réglages de la barre à aiguille réservée et de la vitesse de broderie » à la page 143.

1 Dans l'écran de réglages de broderie, appuyez sur .

→ Un écran apparaît, sur lequel vous pouvez sélectionner les numéros de barres à aiguilles.

2 Dans l'affichage des séquences de couleurs de fil, sélectionnez la couleur de fil dont la barre à aiguilles doit être changée.

- Si la couleur de fil souhaitée ne s'affiche pas, utilisez la barre de défilement sur la droite pour l'afficher.

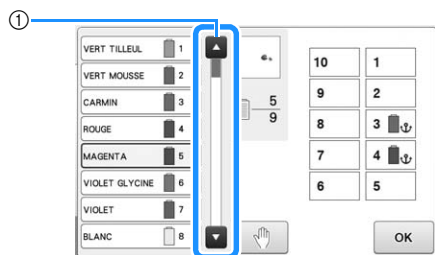

① Barre de défilement

3 Appuyez sur une touche numérotée (de 1 à 10) pour sélectionner le numéro de la barre à aiguilles dont les réglages doivent être spécifiés.

→ Le numéro de la barre à aiguilles pour la couleur de fil sélectionnée à l'étape 2 est remplacé par le numéro de la barre à aiguilles indiquée.

Si le numéro de barre à aiguilles a été spécifié avec les réglages de la barre à aiguilles réservée, la couleur de la bobine de fil de gauche passe à celle indiquée, et le motif figurant dans la zone d'affichage de motif passe également à la couleur de la barre à aiguilles spécifiée.

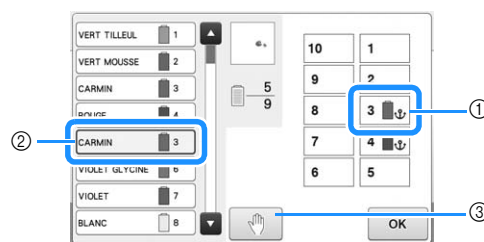

- ① Numéro de barre à aiguille spécifié avec les réglages de la barre à aiguille réservée
- ② Barre à aiguille définie sur un autre numéro (barre à aiguille 5)
- ③ Lorsque vous sélectionnez une couleur à l'aide de cette touche, la machine s'arrête avant de broder la couleur sélectionnée.

■ Initialisation des réglages de couleur de fil

Avec la séquence de couleurs manuelle, il est possible d'initialiser les informations de couleur de fil sur la machine à chaque sélection d'un nouveau motif, pour attribuer ensuite les barres à aiguilles. Les réglages des barres à aiguilles peuvent ainsi être spécifiés sans être affectés par les informations de couleur de fil du motif précédent.

Précautions relatives à la séquence de couleurs manuelle

■ Pour broder un motif contenant 11 couleurs ou plus

Avec la séquence de couleurs manuelle, la machine ne contrôle pas le délai de remplacement des bobines de fil. Puisque la machine ne s'arrête pas automatiquement et qu'aucun message signalant la nécessité de changer une bobine n'apparaît, vous devez suivre, comme avec les réglages de barre à aiguilles traditionnels, la procédure décrite dans « Arrêt de la machine au prochain changement de couleur » ou « Spécification de zones d'arrêt avant de broder » à la page 140 pour configurer la machine afin qu'elle s'arrête en même temps que les bobines à changer.

Réglage automatique du point de chaînette

Vous pouvez régler la machine pour broder automatiquement des points de chaînette, par exemple au début du motif, avant de changer la couleur du fil et avant de couper le fil.

Lorsque vous achetez la machine à broder, cette fonction est activée.

■ Broderie de points de chaînette au début du motif, avant de changer la couleur du fil et au début de la broderie après avoir coupé le fil.

1 Appuyez sur la faire passer à .

Appuyez sur  (ou ) pour sélectionner le réglage souhaité.

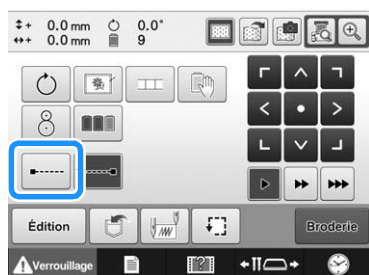

- Chaque fois que vous appuyez sur la touche, le réglage est activé ou désactivé.

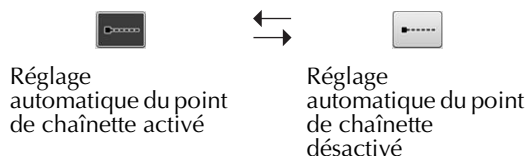

Mémo

- Si la longueur du premier point est inférieure à 0,8 mm, le point de chaînette n'est pas inséré.
- Si l'option « Coupure de fil » est définie sur « OFF » dans l'écran de réglages, le point de chaînette n'est pas inséré (reportez-vous à la page 227).

■ Broderie de points de chaînette avant de couper le fil.

1 Appuyez sur la faire passer à .

Appuyez sur  (ou ) pour sélectionner le réglage souhaité.

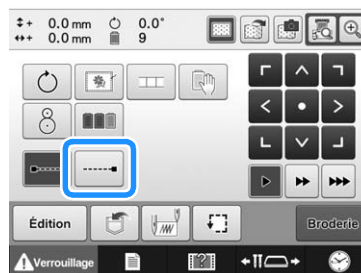

- Chaque fois que vous appuyez sur la touche, le réglage est activé ou désactivé.

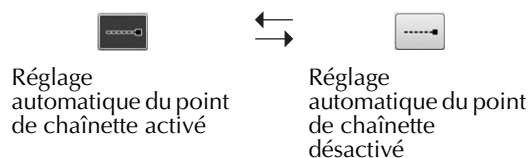

Mémo

- Le réglage automatique du point de chaînette reste identique jusqu'à ce que vous appuyez sur la touche pour le désactiver. Le réglage spécifié avant la mise hors tension de la machine reste sélectionné lorsque vous remettez la machine sous tension.
- Si l'option « Coupure de fil » est définie sur « OFF » dans l'écran de réglages, le point de chaînette n'est pas inséré (reportez-vous à la page 227).

Réglages de la position de départ/fin

La machine peut définir le point de départ et de fin séparément à partir des 9 points du motif. Il s'agit du coin supérieur gauche, central et droit, du milieu gauche, central et droit et du coin inférieur gauche, central et droit.

Vous pouvez utiliser ces réglages pour broder de manière répétée un motif le long d'une diagonale.

Les réglages de la position de départ/fin sont spécifiés sur l'écran de réglages de broderie.

Lorsque vous achetez la machine à broder, les positions de départ et de fin sont définies au centre du motif.

1 Appuyez sur .

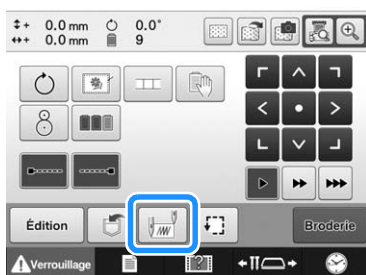

→ L'écran de réglages de la position de départ/fin apparaît.

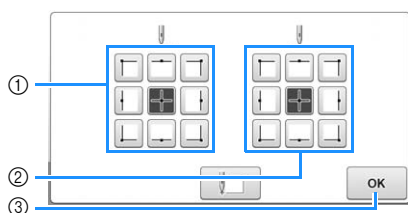

- ① Indique la position de départ
- ② Indique la position de fin
Appuyez sur une touche pour sélectionner le réglage.
La touche en surbrillance indique le réglage actuellement sélectionné.

Exemple



Cette touche est sélectionnée.

- ③ Appuyez sur cette touche pour fermer l'écran.

■ Position de départ

2 Appuyez sur la touche de réglage de la position de départ souhaitée.

- Lorsqu'une position de départ est sélectionnée, la position de fin est automatiquement réglée sur la même position.
- Le cadre de broderie se déplace vers la position de départ.

■ Position de fin

3 Appuyez sur la touche de réglage de la position de fin souhaitée.

4 Une fois les réglages souhaités sélectionnés, appuyez sur .

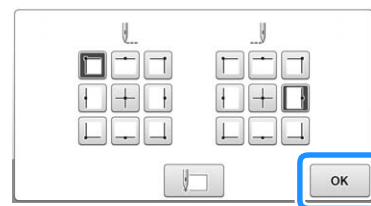

→ L'écran de réglages de broderie réapparaît.

Mémo

- Les réglages de la position de départ/fin ne changent pas jusqu'à ce que vous appuyiez sur la touche pour effectuer un nouveau réglage. Les réglages spécifiés avant la mise hors tension de la machine restent sélectionnés lorsque vous remettez la machine sous tension.

Broderie répétitive d'un motif le long d'une diagonale

Exemple



1 Définir le coin supérieur gauche comme position de départ et le coin inférieur droit comme position de fin.

Appuyez sur dans l'écran de réglages de broderie pour afficher l'écran permettant de régler la position de départ/fin.

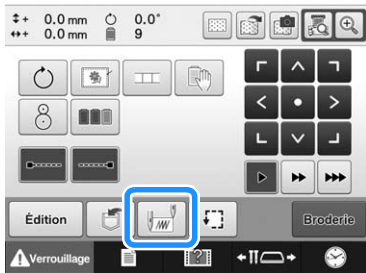

Pour la position de départ, appuyez sur pour le changer en .

Pour la position de fin, appuyez sur pour le changer en .

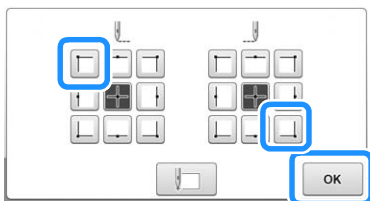

Appuyez sur pour fermer l'écran de réglages de la position de départ/fin.

2 Broder le premier motif de broderie.

Appuyez sur pour afficher l'écran de broderie, puis sur et sur le bouton Marche/Arrêt.

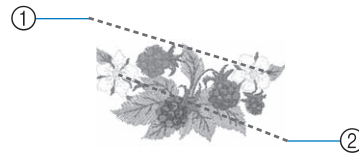

- ① Position de départ
- ② Position de fin

3 Une fois la broderie terminée, la machine s'arrête dans le coin inférieur droit du motif.



4 Appuyez sur et répétez trois fois les étapes 2 et 3.

Remarque

- Si le motif de broderie suivant est brodé en dehors de la zone de broderie, l'écran suivant apparaît. Remplacez le tissu pour continuer à répéter le motif de broderie. Appuyez sur et répétez les étapes 2 et 3.

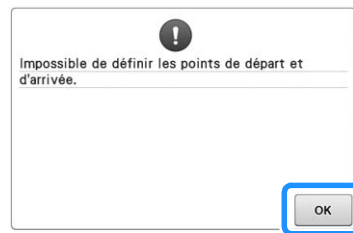

Mémo

- Si vous modifiez les réglages de la position de départ et de fin au lieu de broder les motifs dans une direction fixe, différents types de motifs sont disponibles.



Broderie de caractères liés

Suivez la procédure décrite ci-dessous pour broder des caractères liés sur une seule rangée lorsque le motif dépasse du cadre de broderie.

Exemple : Liaison de « DEF » aux caractères « ABC »

A B C D E F

- 1 Sélectionnez les motifs de caractères pour « ABC ».
- 2 Dans l'écran de réglages de broderie, appuyez sur .

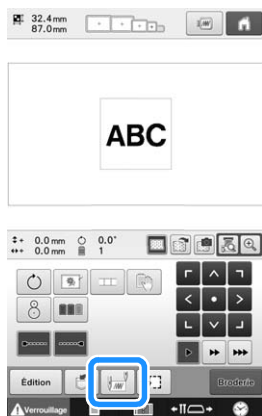

- 3 Appuyez sur .

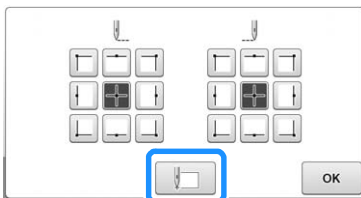

→ La barre à aiguille est placée dans le coin inférieur gauche du motif. Le cadre de broderie se déplace de sorte que l'aiguille soit positionnée correctement.





Remarque

- Pour annuler le réglage du point de départ et replacer le point de départ au centre du motif, appuyez sur .

- Utilisez  pour sélectionner un autre point de départ de la broderie.

- 4 Appuyez sur  pour revenir à l'écran de réglages de broderie, puis appuyez sur  pour passer à l'écran de broderie.

→  devient  tandis que le point de départ est défini dans le coin inférieur gauche du motif.

- 5 Appuyez sur , puis sur le bouton « Marche/Arrêt » pour commencer à broder.
- 6 Une fois les caractères brodés, coupez les fils, retirez le cadre de broderie, puis fixez-le à nouveau afin de pouvoir broder les caractères restants (« DEF »).

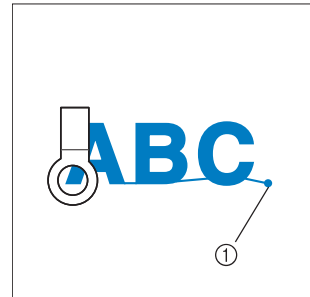

① Fin de la broderie

- 7 Comme à l'étape 1, sélectionnez les motifs de caractères pour « DEF ».
- 8 Dans l'écran de réglages de broderie, appuyez sur .

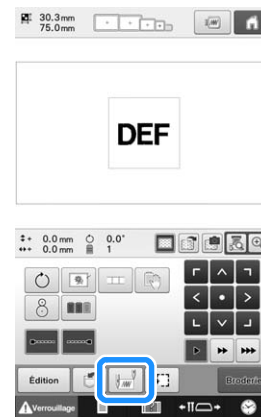

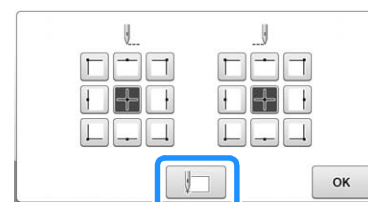

- 9 Appuyez sur .



→ La barre à aiguille est placée dans le coin inférieur gauche du motif. Le cadre de broderie se déplace de sorte que l'aiguille soit positionnée correctement.

- 10 Appuyez sur .

11 Utilisez  pour aligner l'aiguille sur la fin de la broderie du motif précédent.

- Appuyez sur  pour vérifier le point de chute de l'aiguille sur l'écran à cristaux liquides.
- Appuyez sur  pour agrandir la vue.

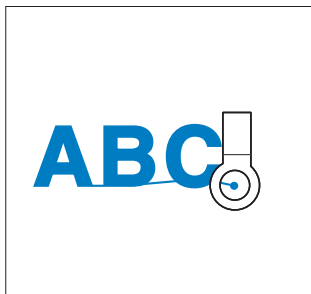

Remarque

- Vous pouvez également suivre la procédure indiquée à la page 99 pour trouver la position de broderie, en plaçant directement l'aiguille à la fin du motif précédent.

12 Appuyez sur .

13 Appuyez sur , puis sur le bouton « Marche/Arrêt » pour commencer à broder les motifs de caractères restants.



Réglage de la vitesse de broderie maximale

Vous pouvez définir la vitesse de broderie maximale sur l'un des sept niveaux en augmentant par incréments de 100 spm entre 400 et 1 000 spm. Si vous utilisez le cadre pour casquettes, le cadre cylindrique ou le cadre à clip, vous pouvez définir la vitesse de broderie maximale sur l'un des cinq niveaux en augmentant par incréments de 50 spm entre 400 et 600 spm.

Vitesse de broderie maximale

Cadre de broderie/plat/ rond/ou autres types de cadres		Cadre pour casquettes/ cylindrique/à clip	
1	1000	1	600
2	900	2	550
3	800	3	500
4	700	4	450
5	600	5	400
6	500	-	-
7	400	-	-

Le réglage de la vitesse de broderie maximale est indiqué sur l'écran de broderie.

Lorsque vous achetez la machine à broder, la vitesse de broderie maximale est définie sur 1 000 spm (600 spm pour un cadre pour casquettes, un cadre cylindrique ou un cadre à clip)

Pour plus de détails sur les différents types de cadres, reportez-vous à « Types de cadres de broderie/supports de cadre et applications » à la page 89.

- 1** Pour augmenter la vitesse de broderie, appuyez sur **+**. Pour réduire la vitesse de broderie, appuyez sur **-**.

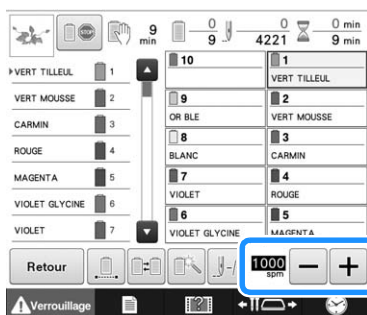

→ La valeur en regard de **-** et **+** change.

Mémo



- Vous pouvez également définir une vitesse de broderie maximale sur une barre à aiguilles donnée dans les réglages de la barre à aiguilles réservée (reportez-vous à la page 144). Lorsque vous définissez la vitesse de broderie la plus lente sur une barre à aiguilles donnée, celle définie à l'aide de la procédure décrite sur cette page ne modifie pas la répartition de la vitesse de broderie sur les aiguilles. C'est la vitesse de l'aiguille réservée qui est modifiée.
- Réduisez la vitesse de broderie lorsque vous brodez sur des tissus fins, épais ou lourds. En outre, la machine est plus silencieuse lorsque la vitesse de broderie est faible.
- Vous pouvez modifier la vitesse de broderie en cours de broderie.
- Le réglage de la vitesse de broderie maximale ne change pas jusqu'à ce que vous sélectionniez un nouveau réglage. Le réglage spécifié avant la mise hors tension de la machine reste sélectionné lorsque vous remettez la machine sous tension.
- Réduisez la vitesse de broderie à 400 spm lorsque vous utilisez un fil fragile comme du fil métallique.

Arrêt de la machine aux changements de couleur

Vous pouvez arrêter la machine à tout moment; toutefois, si vous l'arrêtez en cours de broderie, vous devez reculer de quelques points avant de continuer à broder pour arrêter la broderie. Si la machine s'arrête à un changement de couleur, il est inutile de repasser sur les points avant de continuer à broder.

Arrêt de la machine au prochain changement de couleur

Vous pouvez régler la machine pour qu'elle s'arrête avant de broder la couleur suivante.

- 1 **Tout en cousant la couleur avant le point d'arrêt de la machine, appuyez sur  pour le changer en .**

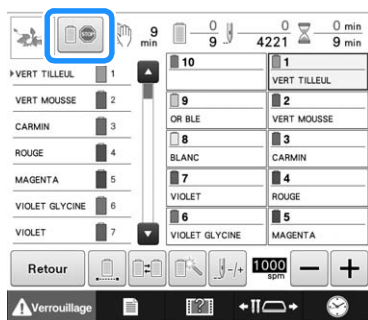

- 2 **Lorsque vous avez terminé de broder la zone de la couleur en cours, la barre à aiguilles suivante se met en position et la machine s'arrête avant de broder la couleur suivante.**

→  redevient .

- Si la machine est provisoirement hors tension, vous devrez spécifier, à sa prochaine mise sous tension, si vous souhaitez continuer à broder ou sélectionner un nouveau motif.

Appuyez sur  pour continuer la broderie.
(Reportez-vous à « Reprise de la broderie après la mise hors tension de la machine » à la page 122.)

Spécification de zones d'arrêt avant de broder

Vous pouvez définir des zones d'arrêt sur l'écran de réglage d'arrêt qui s'affiche lorsque vous appuyez sur .

- 1 **Appuyez sur  dans l'écran de réglages de broderie.**

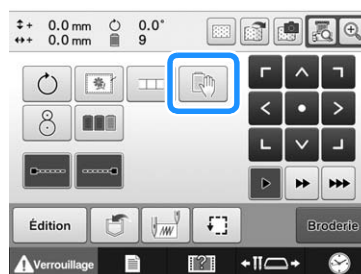

→ L'écran de changement de couleur de fil apparaît.

- 2 **Dans l'affichage des séquences de couleurs de fil, sélectionnez la couleur de fil où vous souhaitez arrêter la machine avant de procéder à la broderie.**

- Si la couleur de fil souhaitée ne s'affiche pas, utilisez la barre de défilement sur la droite pour l'afficher.

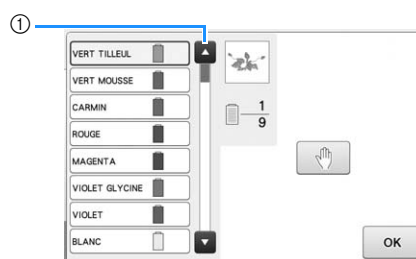

- 1 **Barre de défilement**

3 Appuyez sur .

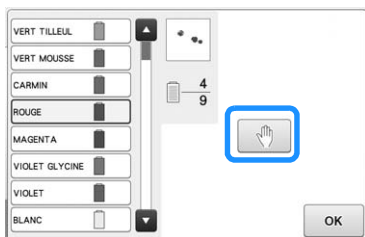

→ Le repère  s'affiche pour indiquer la zone d'arrêt de la machine.

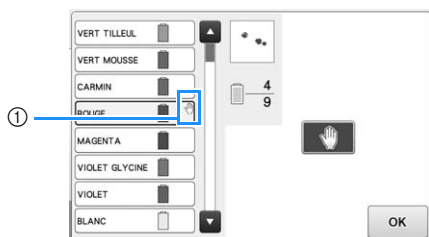

①  repère

- Pour annuler le réglage, appuyez de nouveau sur



4 Répétez les étapes 2 et 3 pour chaque arrêt à indiquer.

- Vous pouvez indiquer autant d'arrêts que vous souhaitez.

5 Une fois les réglages souhaités spécifiés, appuyez sur .

- Si la machine est provisoirement hors tension lorsqu'elle s'arrête à l'endroit spécifié après la broderie, vous devrez indiquer, à la prochaine mise sous tension de la machine, si vous souhaitez continuer à broder ou sélectionner un nouveau motif.

Appuyez sur  pour continuer la broderie.

(Reportez-vous à « Reprise de la broderie après la mise hors tension de la machine » à la page 122.)



Mémo

- Si la machine est provisoirement hors tension, les réglages, permettant d'arrêter la machine aux changements de couleur, spécifiés avant la mise hors tension ne sont pas annulés. Toutefois, ils sont annulés si vous sélectionnez un nouveau motif.
- Si un motif est enregistré avec les réglages permettant d'arrêter la machine aux changements de couleur, ceux-ci sont également sauvegardés.

Réglage temporaire de la barre à aiguille

Lorsque la broderie commence, vous pouvez arrêter la machine à un changement de couleur et indiquer une barre à aiguille différente pour la couleur suivante.

En remplaçant la couleur du fil supérieur déjà enfilé sur une autre barre à aiguille, vous pouvez gagner du temps pour la broderie. Par exemple, un fil de couleur similaire peut être remplacé pour être utilisé provisoirement.

1 Appuyez sur .

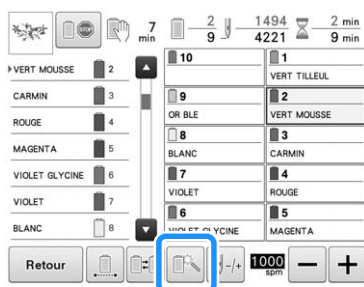

→ L'écran de réglage temporaire de la barre à aiguilles apparaît.

2 Appuyez sur la touche pour enfiler le fil à broder dans la barre à aiguille.

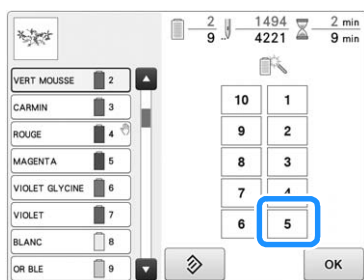

→ Le numéro de barre à aiguilles change et  s'affiche pour indiquer la barre à aiguilles sélectionnée.

→ Pour annuler le réglage, appuyez sur .

3 Appuyez sur .

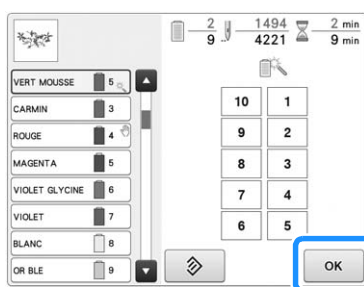

→ L'écran de broderie apparaît de nouveau.

Mémo

- Vous ne pouvez pas changer la couleur du fil (barre à aiguilles) au centre d'une zone en cours de broderie.

Broderie ininterrompue (monochrome)

Il est possible de broder un motif sélectionné en une seule couleur au lieu de plusieurs. La machine hésite alors, mais elle ne s'arrête pas entre les étapes de couleur, et elle poursuit la broderie jusqu'à la fin du motif.

1 Appuyez sur la touche pour enfiler le fil avec lequel vous voulez broder sans interruption dans la barre à aiguille.

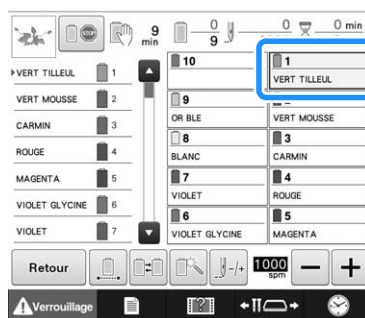

2 Appuyez sur afin de griser les étapes de broderie multicolore; le motif sélectionné est alors brodé d'une seule couleur et la machine ne change pas de fil en cours de broderie.



→ La couleur de fil affichée à l'écran est grisée.

- Appuyez de nouveau sur  pour revenir aux réglages d'origine du motif.

Mémo

- Même si vous avez programmé la broderie ininterrompue, vous pouvez utiliser la fonction de coupure de fil DST (reportez-vous à la page 227).
- Une fois la broderie terminée, la broderie ininterrompue est annulée.

Réglages de la barre à aiguille réservée et de la vitesse de broderie

En général, la machine attribue automatiquement des couleurs de fil aux barres à aiguilles; un fil d'une couleur spécifique peut toutefois être attribué manuellement à une barre à aiguilles donnée. Si une barre à aiguilles est spécifiée, elle est supprimée des attributions automatiques de la machine et la couleur spécifiée lui reste attribuée. En attribuant spécifiquement des couleurs souvent utilisées à certaines barres à aiguilles, vous pouvez réduire le problème de changement des bobines de fil.

Il est également possible de spécifier la vitesse de broderie maximale de la barre à aiguille attribuée. Ceci s'avère utile lorsque vous définissez spécialement un fil fragile, tel qu'un fil métallique, sur la barre à aiguilles.





Remarque

- Cette fonction n'est pas accessible dans l'écran de broderie.
- Vous pouvez attribuer des couleurs de fil à 9 barres à aiguilles maximum en mode normal. Lorsque vous définissez l'option « Séquence de couleurs manuelle » sur « ON » dans l'écran de réglages, jusqu'à 10 barres à aiguilles peuvent être attribuées. Si vous attribuez les 10 barres à aiguilles en mode « Séquence de couleurs manuelle » et que vous définissez ensuite la machine sur le mode normal, le réglage de la barre n° 10 est automatiquement annulé.



Reportez-vous à « Sélection/gestion de couleurs de fil pour chaque barre à aiguilles (Séquence de couleurs manuelle) » à la page 132

Une fois spécifié, le réglage manuel de la barre à aiguilles reste appliqué jusqu'à son annulation.

Vous pouvez spécifier des réglages manuels de la barre à aiguilles sur la page 3 de l'écran de réglages.

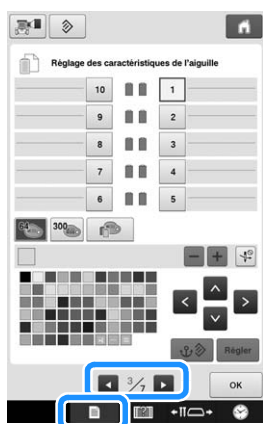
- 1 Appuyez sur , puis sur  et  pour afficher la page 3 de l'écran de réglages.



- 2 Appuyez sur n'importe quelle touche de  à , sur le numéro correspondant à la barre à aiguilles à spécifier.

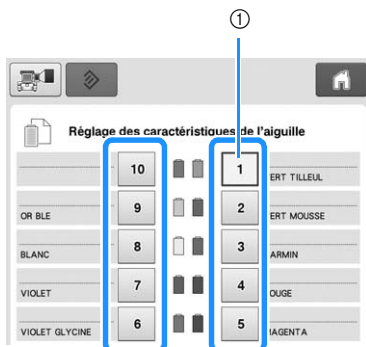

- 1 Indique le numéro de la barre à aiguille sélectionnée

- 3 Sélectionnez la couleur à attribuer à la barre à aiguille.

Appuyez sur , ,  et , ou directement sur une couleur pour la sélectionner.

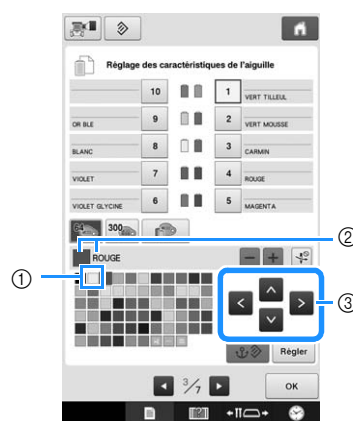

- 1 La couleur qui s'affiche en grand correspond à la couleur sélectionnée.
- 2 Affiche le nom de la couleur sélectionnée
- 3 La mise en surbrillance d'un carré coloré indique le déplacement dans le sens indiqué sur la touche enfoncée.

4 Appuyez sur **Régler**.

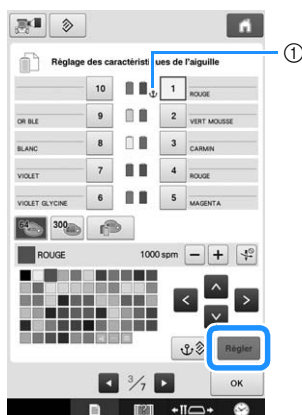

→ La couleur sélectionnée à l'étape **3** est spécifiée.

① La couleur de fil sélectionnée et  s'affichent sur la bobine.

5 Appuyez sur **-** ou **+** pour définir la vitesse de broderie maximale de la barre à aiguilles attribuée.



① Valeur du réglage de la vitesse de broderie maximale

 **Mémo**

- Réduisez la vitesse de broderie à 400 spm lorsque vous définissez un fil spécial, tel qu'un fil métallique, sur la barre à aiguilles attribuée.
- La vitesse de broderie maximale spécifiée ici dépend toujours de la barre à aiguilles attribuée, même si vous définissez la vitesse la plus élevée dans l'écran de broderie (reportez-vous à la page 139).

6 Si nécessaire, appuyez sur  pour annuler l'enfilage automatique de l'aiguille.



① Désactive l'enfileur

7 Appuyez sur **OK**.

- La barre à aiguilles spécifiée est indiquée par  et la vitesse de broderie maximale figure dans l'écran de broderie.



■ Annulation du réglage

Pour modifier le réglage, annulez-le au préalable, puis sélectionnez le nouveau réglage.

- 1 Appuyez sur n'importe quelle touche de à 10, sur le numéro correspondant à la barre à aiguilles dont vous souhaitez annuler le réglage.

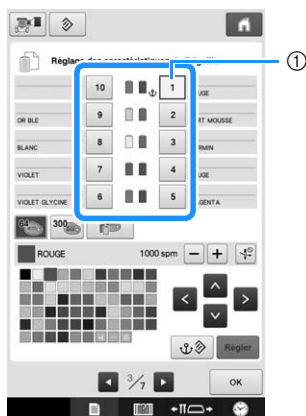

- 1 Indique le numéro de la barre à aiguille sélectionnée

- 2 Appuyez sur .

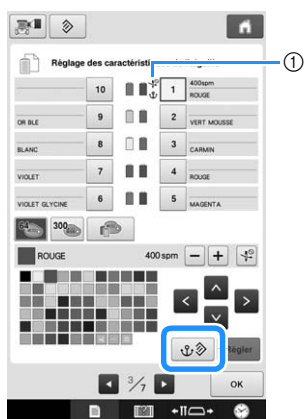

- 1  disparaît de la bobine de fil.
→ Cette procédure annule le réglage manuel de la barre à aiguille.

- 3 Pour annuler le réglage de l'enfilage de l'aiguille, appuyez de nouveau sur .



- 1 Désactive l'enfileur



Mémo

- Suivez la procédure décrite à l'étape 3 à la page 143 pour attribuer une autre couleur de fil à la barre à aiguilles dont vous avez annulé le réglage.

Chapitre 5

SÉLECTION/ÉDITION/MISE EN MÉMOIRE DE MOTIFS

Ce chapitre fournit des détails sur la sélection, l'édition et la mise en mémoire de motifs de broderie.

Utilisation de la fonction de mémoire	148
Précautions concernant les données de broderie	148
À propos des supports USB	149
Sélection d'un motif de broderie	150
Sélection générale de motifs	150
Motifs de broderie	151
Motifs d'encadrement	152
Motifs monogrammes et cadres	153
Motifs d'alphabet	155
Motifs d'alphabet décoratif	158
Enregistrement de motifs de broderie dans la mémoire de la machine	160
Enregistrement de motifs de broderie sur un support USB ou une carte SD	161
Enregistrement de motifs de broderie dans l'ordinateur	161
Connexion du support USB à l'aide des pinces pour cordon USB fournies	163
Récupération de motifs de la mémoire de la machine	164
Rappel de motifs depuis un support USB ou une carte SD	165
Rappel de motifs depuis l'ordinateur	166
Enregistrement de motifs de broderie depuis une source mémoire vers une autre	168
Envoi de motifs de broderie depuis un ordinateur vers la machine (fonction Link (Lien))	169
Opérations disponibles avec la fonction Link (Lien)	169
Broderie à l'aide de la fonction Link (Lien)	170
Désactivation de la fonction Link (Lien)	173
Modification du motif de broderie (écran de modification de motifs)	174
Agrandissement de l'image du motif à l'écran	174
Combinaison de motifs	174
Sélection du motif à éditer	175
Regroupement d'une sélection de plusieurs motifs	176
Déplacement d'un motif	176
Positionnement du motif à l'horizontale	177
Modification de la taille d'un motif (Mode de redimensionnement normal)	178
Modification de la taille du motif tout en conservant la densité de fil souhaitée (système de calcul de point)	179
Rotation d'un motif	180
Modification de la disposition d'un caractère	181
Modification de l'espacement des caractères	181
Séparation des motifs de caractères combinés	182
Coupure des fils entre les caractères	183
Combinaison de motifs de caractères séparés	183
Spécification de texte multicolore	184
Modification de la police de caractères	184
Modification de la police et de la taille de caractères individuels	184
Modification de la densité du fil (ne s'applique qu'aux motifs d'encadrement et caractères sélectionnés)	185
Changement des couleurs du motif	185
Recherche de nouvelles combinaisons de couleurs à l'aide de la fonction Couleurs aléatoires	187
Tri des couleurs de fil	190
Conception de motifs répétitifs	190
Création d'une table de fils personnalisée	195
Choix d'une couleur dans la table de fils personnalisée	197
Enregistrement et rappel de la table des fils personnalisée à l'aide du support USB	198
Copie d'un motif	199
Suppression d'un motif	200
Édition de motifs de broderie (écran de réglages de broderie)	201
Rotation de la totalité du motif	201
Modification d'un motif combiné	202
Utilisation de la caméra pour relier des motifs	206
Liaison de trois motifs	206
Modification du positionnement d'une vignette	212
Liaison de motifs pivotés	214
Liaison de motifs par un bord	216
Fonction Continuer	218

Utilisation de la fonction de mémoire

Précautions concernant les données de broderie

Respectez les précautions suivantes lorsque vous utilisez des données de broderie qui n'ont pas été créées et mises en mémoire dans cette machine.

ATTENTION

- Si vous utilisez des données de broderie différentes de nos motifs d'origine, le fil ou l'aiguille risquent de se casser lors de la broderie si la densité du point est trop fine ou si vous cousez trois points ou plus qui se chevauchent. Dans ce cas, utilisez l'un de nos systèmes de conception de données d'origine pour éditer les données de broderie.

■ Types de données de broderie pouvant être utilisés

- Vous ne pouvez utiliser que les fichiers de données .pen, .pes, .phc et .ds avec cette machine. L'utilisation de données autres que celles mises en mémoire à l'aide de nos systèmes de conception de données ou de nos machines à broder risque d'entraîner un dysfonctionnement de la machine à broder.

■ Types de dispositifs/supports USB pouvant être utilisés

Les données des points peuvent être mémorisées sur ou rappelées à partir d'un support USB. Utilisez des supports répondant aux conditions suivantes.

- Lecteur Flash USB (mémoire Flash USB)
- Lecteur de disquettes USB

Seules les données de point peuvent être rappelées.

- Lecteurs USB CD-ROM, CD-R, CD-RW

Vous pouvez également utiliser les types de supports suivants avec le lecteur/enregistreur de carte mémoire USB.

- Carte Secure Digital (SD)
- CompactFlash
- Memory Stick
- Smart Media
- Carte Multi Media (MMC)
- Carte xD-Picture



Remarque

- La vitesse de traitement peut varier en fonction de la quantité de données enregistrées.
- Certains supports USB ne peuvent pas être utilisés avec cette machine. Veuillez visiter notre site Web (<http://support.brother.com>) pour obtenir plus de détails.
- Le témoin d'accès commence à clignoter après avoir inséré les dispositifs/supports USB. Il faut environ 5 à 6 secondes à la machine pour les reconnaître. (Le délai dépend du dispositif/support USB).



Mémo

- Pour créer des dossiers de fichiers, utilisez un ordinateur.
- Il est possible d'utiliser des caractères alphanumériques dans les noms de fichier.

■ Connexion de la machine à l'ordinateur

- Modèles compatibles :
 - PC IBM avec un port USB en standard
 - Ordinateur compatible avec PC IBM équipé d'un port USB en standard
- Systèmes d'exploitation compatibles :
 - Microsoft Windows 7, Windows 8.1, Windows 10

■ Précautions sur l'utilisation de l'ordinateur pour créer et enregistrer des données

- Si le nom du fichier/dossier des données de broderie ne peut pas être identifié parce qu'il contient des caractères spéciaux, par exemple, le fichier/dossier ne s'affiche pas. Dans ce cas, changez le nom du fichier/dossier. Nous vous recommandons d'utiliser les 26 lettres de l'alphabet (majuscules et minuscules), les chiffres de 0 à 9, et les signes « - » et « _ ».
- Il est impossible d'utiliser des données de broderie supérieures à 200 mm (H) × 360 mm (L) (env. 7-7/8" / pouces (H) × 14" / pouces (L)). (Tous les motifs doivent avoir une taille de champ de motif inférieure ou égale à 200 mm (H) × 360 mm (L). (env. 7-7/8" / pouces (H) × 14" / pouces (L)).
- Vous ne pouvez pas afficher les fichiers .pes mémorisés dont le nombre de points ou de couleurs excède les limites spécifiées. Le motif combiné ne peut dépasser la quantité maximale de 500 000 points ou la quantité maximale de 127 changements de couleur (les chiffres ci-dessus sont approximatifs et dépendent de la taille générale du motif). Utilisez un de nos programmes de motifs pour éditer le motif de broderie pour qu'il réponde à ces spécifications.
- Les données de broderie enregistrées dans un dossier créé dans un support USB peuvent être récupérées.
- Ne créez pas de dossiers dans « Disque amovible » sur un ordinateur. Si les données de broderie sont enregistrées dans un dossier de « Disque amovible », elles ne pourront pas être récupérées par la machine.

■ Données de broderie Tajima (.dst)

- Les données Tajima (.dst) ne contenant pas d'information de couleur de fil spécifiques, elles s'affichent avec notre séquence de couleurs de fils par défaut. Vérifiez l'aperçu et modifiez les couleurs de fil comme vous le souhaitez.

À propos des supports USB

- Ne démontez pas et ne modifiez pas les supports USB.
- Ne renversez pas d'eau, de solvants, de boissons ou tout autre liquide sur les supports USB.
- N'utilisez pas et ne rangez pas les supports USB dans un endroit présentant une forte électricité statique ou d'importantes interférences électriques.
- N'utilisez pas et ne rangez pas les supports USB dans des endroits sujets à des vibrations ou impacts, exposés aux rayons directs du soleil, à une poussière (ou peluches) excessive, à des températures et/ou degrés d'humidité élevés, à de fortes fluctuations de température ou à d'importantes forces magnétiques (par exemple, haut-parleurs).
- Lorsque les données de broderie sont rappelées à partir du support USB, n'exposez pas la machine à des vibrations ou des impacts et n'essayez pas de retirer le support de la machine.
- Certains supports USB ne peuvent pas être utilisés avec cette machine. Veuillez visiter notre site Web pour obtenir plus de détails.
- Ne retirez le support USB que si aucun témoin d'accès ne clignote sur le support USB (reportez-vous à la section « Enregistrement de motifs de broderie sur un support USB ou une carte SD » à la page 161).
- Pour plus d'information, consultez le manuel d'instructions fourni avec le support USB que vous avez acheté.
- Ne déconnectez pas le dispositif/support USB de cette machine immédiatement après l'avoir connecté. Veuillez attendre au moins 5 secondes avant de déconnecter le dispositif/support USB.

Sélection d'un motif de broderie

Plusieurs motifs de broderie sont intégrés dans cette machine. Outre les motifs intégrés, vous pouvez sélectionner plusieurs autres motifs à partir de cartes de broderie (en option) et d'un ordinateur.

Sélection générale de motifs

La procédure de sélection d'un motif diffère en fonction du type de motif; toutefois, la procédure générale de sélection d'un motif est décrite ci-dessous.

- 1 Dans l'écran de sélection du type de motif, appuyez sur la touche correspondant à la catégorie de votre choix.

■ Écran de sélection du type de motif

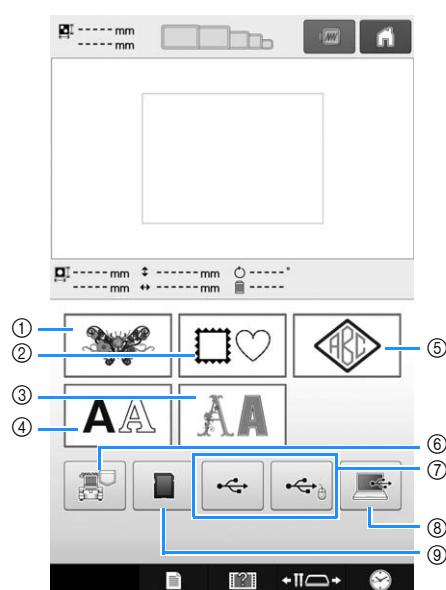

- 1 Motifs de broderie
- 2 Motifs d'encadrement
- 3 Motifs d'alphabet decoratif
- 4 Motifs alphanbetiques
- 5 Motif monogramme et cadre
- 6 Motifs de broderie memorises dans la machine
- 7 Motifs de broderie enregistres sur un support USB
- 8 Motifs de broderie enregistres sur un ordinateur (USB)
- 9 Motifs de broderie enregistres sur une carte SD

- 2 Dans l'écran de liste des catégories de motifs, qui apparaît ensuite, appuyez sur la catégorie de votre choix pour la sélectionner.

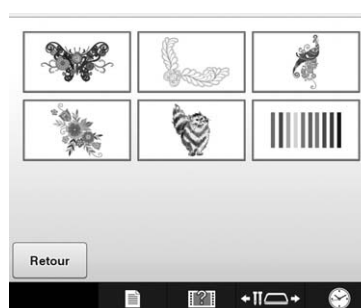

- 3 Dans l'écran de liste des motifs, qui apparaît ensuite, appuyez sur le motif de votre choix pour le sélectionner.

■ Écran de liste des motifs

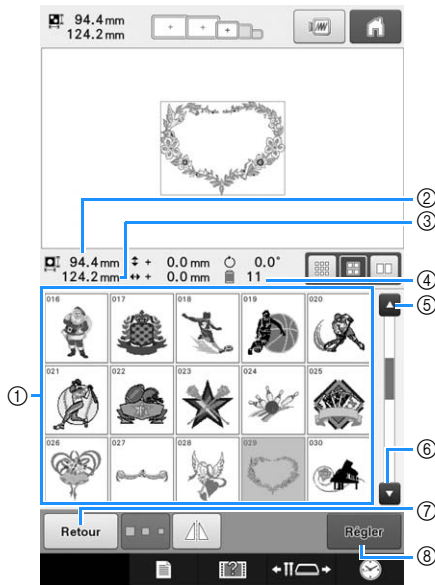

- ① Touches de motif
Appuyez sur un motif pour afficher les renseignements suivants relatifs au motif.
- ② Longueur verticale du motif
- ③ Largeur horizontale du motif
- ④ Nombre de changements de couleur de fil
- ⑤, ⑥ S'il y a plusieurs pages, appuyez sur ou jusqu'à ce que la page de votre choix s'affiche.
- ⑦ Appuyez sur **Retour** pour revenir à l'écran de sélection des types de motifs et changer de catégorie.
- ⑧ Appuyez sur cette touche pour confirmer le motif et passer à l'écran de modification de motifs.

Mémo

- Si la liste de motifs comprend plusieurs pages, faites défiler les pages vers le haut et le bas en passant votre doigt sur la zone de motif.

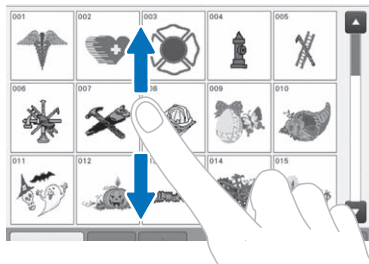

■ Modification de la taille des touches de motifs

Vous pouvez régler la taille des touches de motifs (« Petite », « Moyenne », « Grande »).
À l'achat de la machine à broder, la taille est réglée sur « Moyenne ».

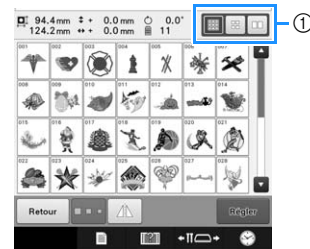

- ① Taille des touches de motifs « Petite »

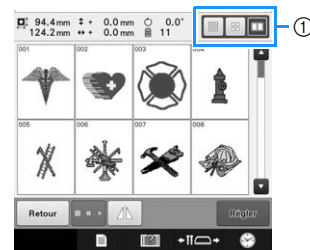

- ① Taille des touches de motifs « Grande »

Motifs de broderie

- 1 Appuyez sur .

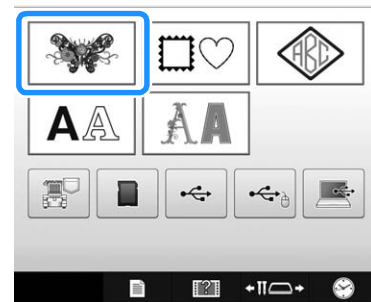

→ Les catégories de motifs de broderie s'affichent.

- 2 Sélectionnez une catégorie de motifs de broderie.
Appuyez sur la catégorie souhaitée.

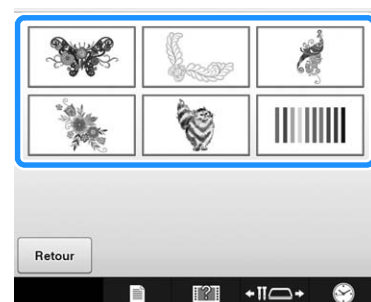

→ La liste des motifs de broderie s'affiche.

3 Sélectionnez un motif de broderie.

Appuyez sur le motif souhaité.

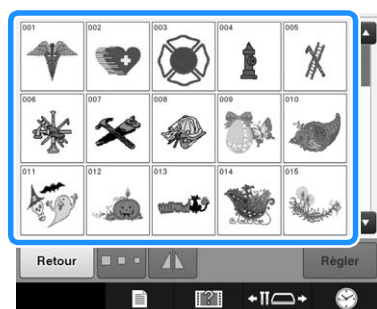

→ Le motif sélectionné apparaît dans la zone d'affichage de motif.



- Si vous n'avez pas sélectionné le motif approprié ou si vous souhaitez en sélectionner un autre, appuyez sur le motif souhaité.

4 Appuyez sur **Régler**.

Cette opération confirme la sélection du motif.

→ L'écran d'édition des motifs apparaît.

Motifs d'encadrement

1 Appuyez sur .

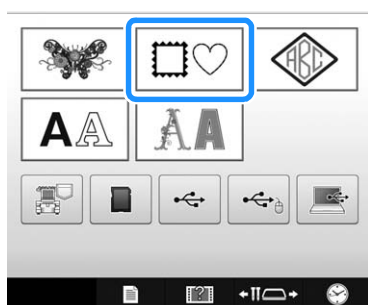

→ La liste des motifs cadres s'affiche.

2 Dans les onglets supérieurs de l'écran, sélectionnez la forme de cadre souhaitée.

Appuyez sur la forme de cadre souhaitée.

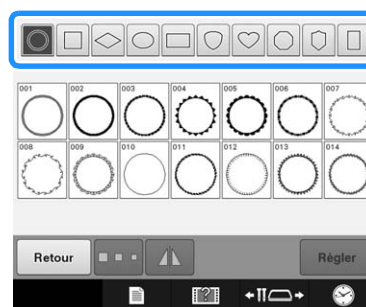

→ Les motifs d'encadrement disponibles apparaissent dans la partie inférieure de l'écran.

3 Sélectionnez un motif cadre.

Appuyez sur le motif souhaité.

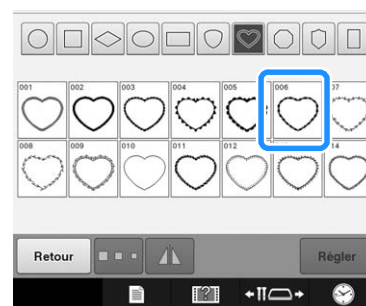

→ Le motif sélectionné apparaît dans la zone d'affichage de motif.

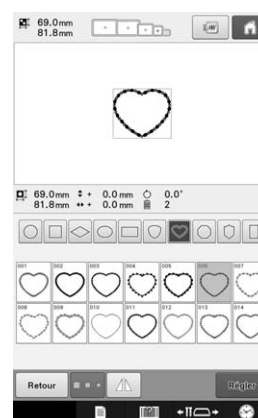

- Si vous n'avez pas sélectionné le motif approprié ou si vous souhaitez en sélectionner un autre, appuyez sur le motif souhaité.

4 Appuyez sur **Régler**.

Cette opération confirme la sélection du motif.

→ L'écran d'édition des motifs apparaît.

Motifs monogrammes et cadres

Vous pouvez créer des motifs monogrammes en combinant deux ou trois lettres. Les motifs cadres sont également disponibles pour ces types de motifs.

1 Appuyez sur .

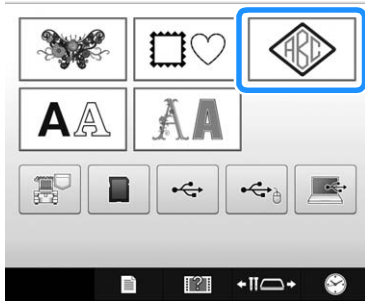

→ L'écran de sélection du motif apparaît.

2 Sélectionnez le motif monogramme.

Appuyez sur la touche correspondant au style de caractère souhaité.

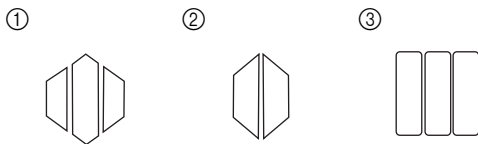
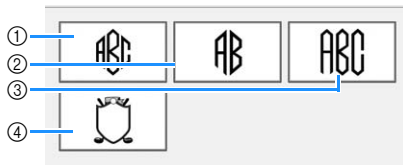

→ L'écran de saisie apparaît.

- Si ④ est sélectionné, la liste des motifs cadres apparaît. Lorsque vous créez un motif en combinant des lettres et un cadre, peu importe lequel des deux vous choisissez en premier lieu. L'ordre de broderie varie en fonction de l'ordre de sélection des parties du monogramme. Pour cet exemple, nous choisirons d'abord les lettres.

3 Sélectionnez les caractères.

Appuyez sur les onglets pour sélectionner d'autres formes de caractères, puis appuyez sur la touche pour obtenir une lettre par onglet.





- * Étant donné que la forme des lettres est la même avec ce motif, aucun onglet ne peut être sélectionné. Sur l'écran, sélectionnez trois lettres.

① Onglets

② Pour changer la police de caractères, appuyez sur  pour revenir à l'écran de sélection du motif.

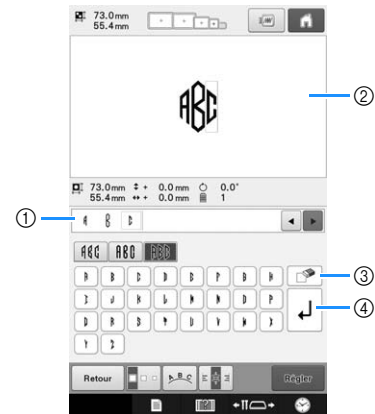
→ Les caractères sélectionnés apparaissent dans la zone d'aperçu du texte et dans la zone d'affichage de motif.



- ① Zone d'aperçu du texte
- ② Zone d'affichage de motif
- ③ Si vous n'avez pas sélectionné le bon caractère ou si vous voulez en sélectionner un autre, appuyez sur  pour supprimer le dernier caractère sélectionné, puis appuyez sur la touche du caractère souhaité.
- ④ Touche de saut de ligne

Mémo

- En fonction du motif, il existe un nombre prédéfini de lettres. Toutefois, vous pouvez en entrer d'autres. Si vous avez sélectionné trop de lettres, appuyez sur  pour supprimer les lettres.
- Si vous le souhaitez, vous pouvez sélectionner plusieurs lettres afin d'utiliser ces caractères de la même manière qu'un autre motif de caractère sans créer de monogramme.

4 Modifiez les caractères si nécessaire.

- Pour plus de détails sur la modification des caractères, reportez-vous à « Motifs d'alphabet » à la page 155.



- 1 Appuyez sur cette touche pour modifier la taille des caractères.
- 2 Appuyez sur cette touche pour modifier la disposition du texte.
- 3 Appuyez sur cette touche pour modifier l'alignement du texte.

■ Modification de la taille de motif



Une fois le premier caractère sélectionné, appuyez sur  jusqu'à ce que le caractère atteigne la taille souhaitée.

- La nouvelle taille s'applique au caractère sélectionné par la suite.
- Vous ne pouvez plus modifier la taille de tous les caractères entrés une fois les caractères combinés. (Vous pouvez modifier la taille de l'ensemble du motif à partir de l'écran d'édition des motifs.)

■ Sélection d'un caractère

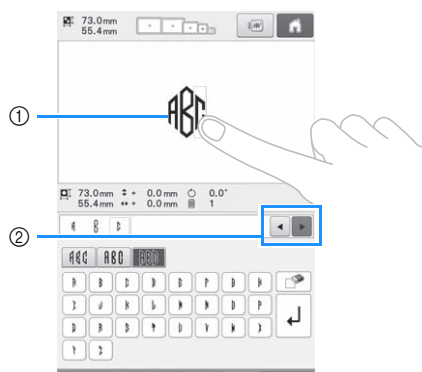
Vous pouvez sélectionner des caractères soit dans la zone d'aperçu du texte, soit dans la zone d'affichage de motif.



- 1 Sélectionnez directement un caractère.
- 2 Appuyez sur  et sur  pour déplacer le curseur et sélectionnez un caractère.

5 Appuyez sur .

- Cette opération confirme la sélection du caractère.
- L'écran d'édition des motifs apparaît.
Ensuite, nous combinons les lettres et un cadre.

6 Appuyez sur .



→ L'écran de sélection du type de motif apparaît.

7 Appuyez sur .



→ L'écran de sélection du motif apparaît.

8 Appuyez sur .



→ La liste des motifs cadres s'affiche.

9 Sélectionnez un motif.

Appuyez sur le motif souhaité.

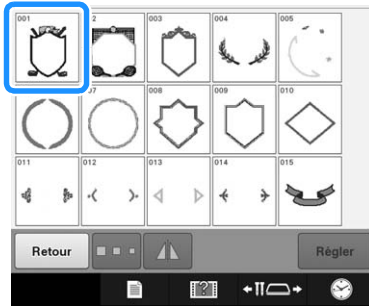

→ Le motif d'encadrement sélectionné apparaît dans la zone d'affichage de motif.

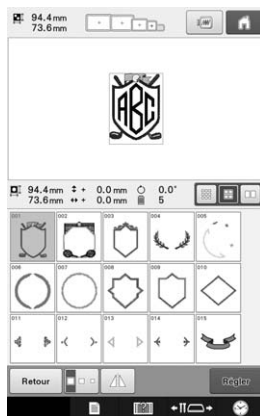

- Si vous n'avez pas sélectionné le motif approprié ou si vous souhaitez en sélectionner un autre, appuyez sur le motif d'encadrement souhaité.

10 Appuyez sur **Régler**.

Cette opération confirme la sélection du cadre.

→ L'écran d'édition des motifs apparaît.

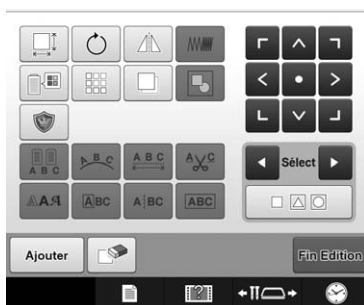

Mémo

- En raison de leur taille ou de leur forme, certains motifs cadres ne peuvent pas être utilisés avec le motif .
- Les motifs d'encadrement ne représentent qu'une partie des motifs qui peuvent être utilisés. Les motifs de caractères autres que les motifs monogrammes représentant le chiffre 3 peuvent être utilisés dans la combinaison.

Motifs d'alphabet

37 polices de caractères intégrées sont disponibles.

Exemple : Saisir « Lucky Color ».

1 Appuyez sur **AA**.

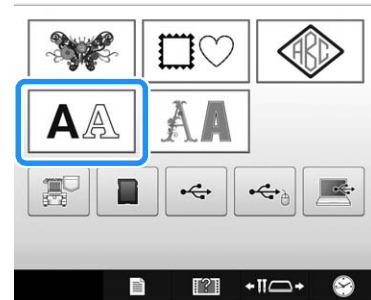

→ L'écran de sélection de police apparaît.

2 Sélectionnez une police de caractères.

Appuyez sur la police de caractères souhaitée.

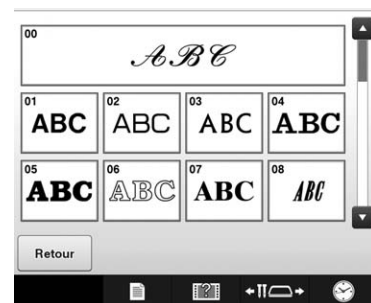

- Appuyez sur  ou sur  pour plus de sélections.
- L'écran de saisie apparaît.

- 3** Si la touche correspondant au caractère à sélectionner n'apparaît pas, appuyez sur l'onglet correspondant au jeu de caractères souhaité.

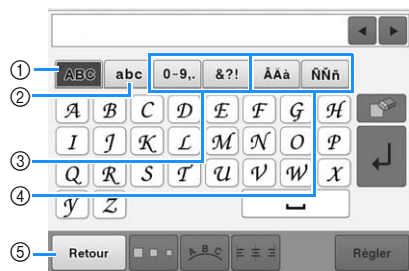

- ① Majuscules
 - ② Minuscules
 - ③ Numéros/symboles
 - ④ Caractères accentués
 - ⑤ Appuyez sur cette touche pour changer la police de caractères.
- L'écran de saisie des caractères affichés dans l'onglet apparaît.
- Pour changer la police de caractères, appuyez sur  pour revenir à l'écran de sélection de police.

- 4** Saisissez « L ».

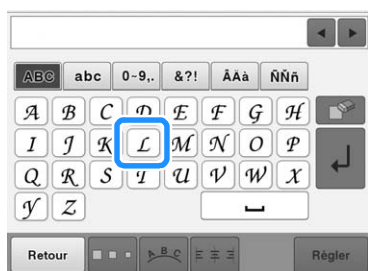

- Les caractères sélectionnés apparaissent dans la zone d'aperçu du texte et dans la zone d'affichage de motif.

- 5** Lorsque le premier caractère est entré, appuyez sur  pour modifier la taille du caractère.

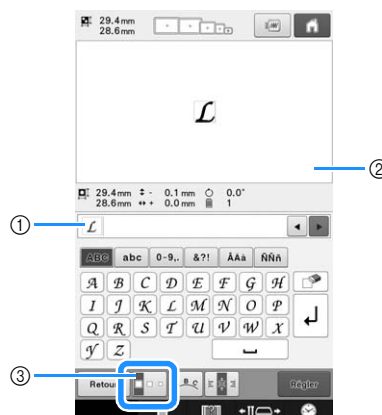

- ① Zone d'aperçu du texte
 - ② Zone d'affichage de motif
 - ③ Appuyez sur cette touche pour modifier la taille.
- La nouvelle taille s'applique aux caractères sélectionnés par la suite.
 - Vous ne pouvez plus modifier la taille de tous les caractères entrés une fois les caractères combinés. (Vous pouvez modifier la taille de l'ensemble du motif à partir de l'écran d'édition des motifs.)



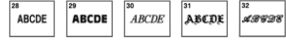
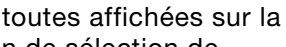

Remarque

- Vous ne pouvez pas modifier la taille des six petites polices  et . Elles sont toutes affichées sur la page 4/4 de l'écran de sélection de police.

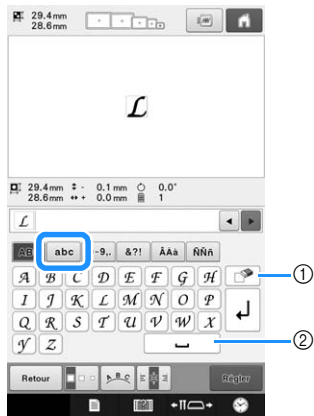
6 Appuyez sur **abc** et saisissez « ucky ».



① Si vous n'avez pas sélectionné le caractère approprié ou si vous souhaitez en sélectionner un autre, appuyez sur  pour supprimer le dernier caractère sélectionné, puis appuyez sur la touche du caractère souhaité. Chaque fois que vous appuyez sur , le dernier caractère du texte est supprimé.

② Appuyez sur  pour saisir un espace.

7 Appuyez sur pour saisir un saut de ligne.



8 Appuyez sur **ABC** et saisissez « C ».



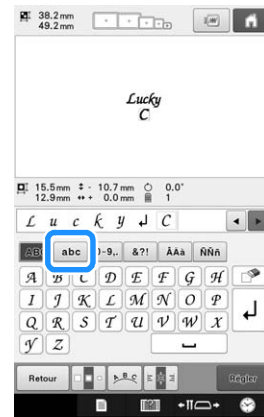

9 Appuyez sur **abc** et saisissez « olor ».

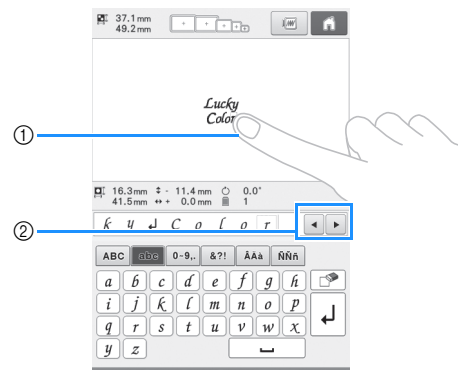

10 Même après avoir saisi votre texte, vous pouvez sélectionner et modifier les caractères (redimensionnement, etc.).



① Sélectionnez directement un caractère.

② Appuyez sur  et sur  pour déplacer le curseur et sélectionnez un caractère.

11 Une fois l'intégralité du texte entré, appuyez sur **Régler**.



Cette opération confirme la sélection du motif.

→ L'écran d'édition des motifs apparaît.







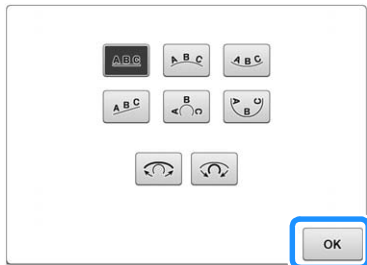

Mémo

- La couleur du texte est définie sur noir. Pour modifier la couleur, reportez-vous aux sections « Spécification de texte multicolore » à la page 184 et « Changement des couleurs du motif » à la page 185.

■ Modification de la disposition du texte

Appuyez sur  pour afficher l'écran ci-dessous. Appuyez sur la touche correspondant à la disposition du texte souhaitée. Une fois la disposition de votre choix sélectionnée, appuyez sur  pour revenir à l'écran de saisie.





-  Dispose le texte sur une ligne droite.
-  Dispose le texte à l'extérieur d'une large courbe.
-  Dispose le texte à l'intérieur d'une large courbe.
-  Dispose le texte sur une ligne oblique.
-  Dispose le texte à l'extérieur d'une courbe étroite.
-  Dispose le texte à l'intérieur d'une courbe étroite.
-  Si le texte est disposé sur une courbe, chaque fois que vous appuyez sur cette touche, l'arrondi de la courbe diminue (l'aplanit).
-  Si le texte est disposé sur une courbe, chaque fois que vous appuyez sur cette touche, l'arrondi de la courbe augmente (plus courbée).

- Si vous utilisez l'une des dispositions de texte de cet écran, vous pouvez entrer davantage de caractères.

Mémo

- Si le texte contient un saut de ligne, les modifications apportées à la disposition du texte ne s'appliquent qu'à la ligne où se trouve le caractère sélectionné.

■ Modification de l'alignement du texte

Appuyez sur  pour modifier l'alignement du texte. Maintenez la touche  enfoncée jusqu'à ce que l'alignement souhaité soit sélectionné. Si la touche s'affiche sous la forme , le texte est aligné à gauche.

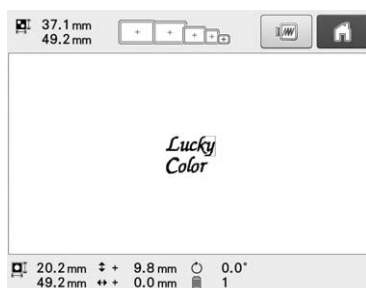

Si la touche s'affiche sous la forme , le texte est aligné au centre.

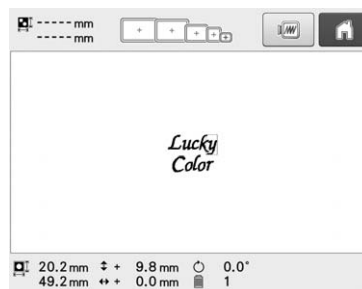

Si la touche s'affiche sous la forme , le texte est aligné à droite.

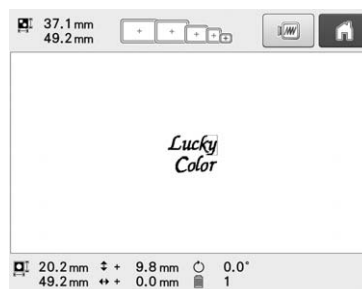

Motifs d'alphabet décoratif

1 Appuyez sur .

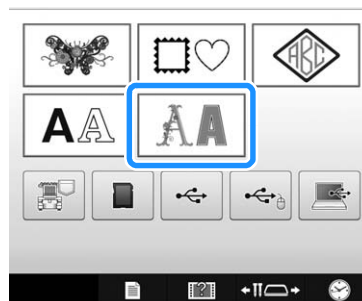

→ La liste des motifs d'alphabet décoratif s'affiche.

2 Sélectionnez une catégorie d'alphabet décoratif.

Appuyez sur la catégorie souhaitée.

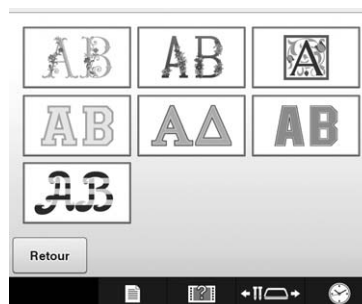

→ La liste des motifs de la catégorie sélectionnée s'affiche.

3 Sélectionnez un motif de broderie.

Appuyez sur le motif souhaité.

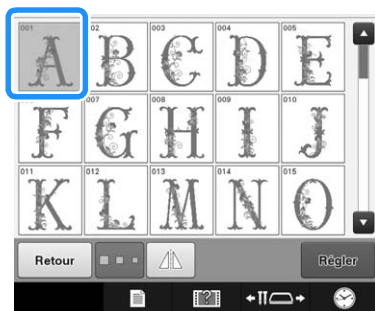

→ Le motif sélectionné apparaît dans la zone d'affichage de motif.

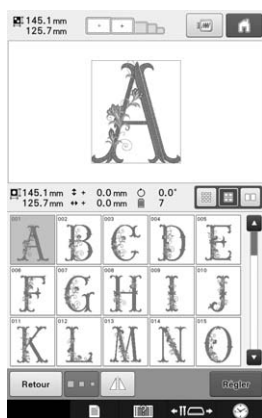

- Si vous n'avez pas sélectionné le motif approprié ou si vous souhaitez en sélectionner un autre, appuyez sur le motif souhaité.

4 Au besoin, éditez le motif.

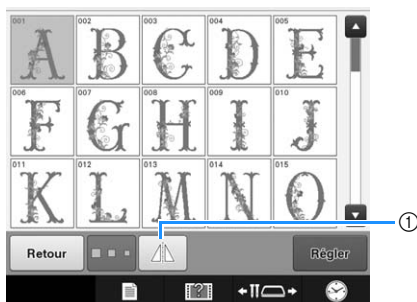

- ① Appuyez sur cette touche pour faire pivoter le motif horizontalement.

5 Appuyez sur **Régler**.

Cette opération confirme la sélection du motif.

→ L'écran d'édition des motifs apparaît.

■ Alphabet d'appliqués

1 Appuyez sur **AA**.

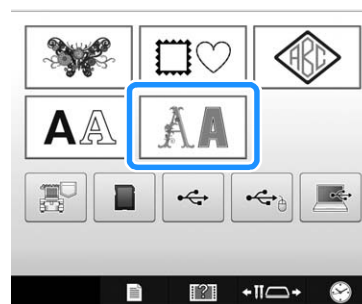

→ La liste des motifs d'alphabet décoratif s'affiche.

2 Appuyez sur **AB**.

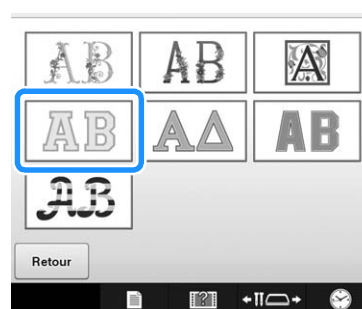

→ La liste des motifs d'alphabet d'appliqué s'affiche.

3 Sélectionnez un motif de broderie.

Appuyez sur le motif souhaité.



① Appuyez sur cette touche pour modifier la taille du caractère.

→ Le motif sélectionné apparaît dans la zone d'affichage de motif.

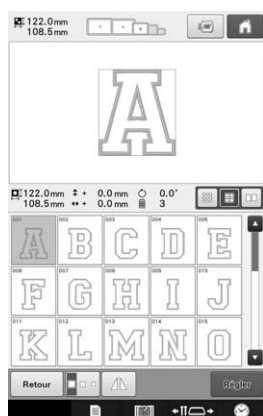

• Si vous n'avez pas sélectionné le motif approprié ou si vous souhaitez en sélectionner un autre, appuyez sur le motif souhaité.

4 Appuyez sur **Régler**.

Cette opération confirme la sélection du motif.

→ L'écran d'édition des motifs apparaît.

Mémo

- Pour plus de détails sur la couture d'appliqués, reportez-vous à « Couture de motifs d'appliqué » à la page 240.

Enregistrement de motifs de broderie dans la mémoire de la machine

Vous pouvez enregistrer les motifs de broderie que vous avez personnalisés et que vous utiliserez régulièrement; par exemple, votre nom, des motifs qui ont été pivotés ou dont la taille a été modifiée, des motifs dont la position de broderie a été changée, etc. Un espace total de 10 Mo est disponible pour l'enregistrement de motifs dans la mémoire de la machine.

Remarque

- Ne mettez pas la machine hors tension tant que l'écran « Enregistrement » est affiché. Sinon, vous perdriez le motif que vous êtes en train d'enregistrer.

Mémo

- Il faut quelques secondes pour enregistrer un motif dans la mémoire de la machine.
- Reportez-vous à la page 164 pour plus d'information sur le rappel d'un motif enregistré.

1 Appuyez sur  lorsque le motif à enregistrer est affiché dans l'écran de réglages de broderie.

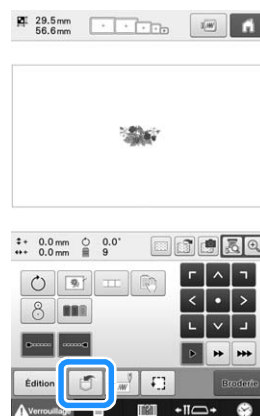

2 Appuyez sur .

* Appuyez sur **Annuler** pour revenir à l'écran initial sans enregistrer.

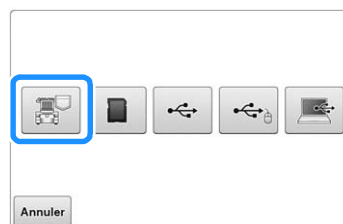

→ L'écran « Enregistrement » s'affiche. Une fois le motif enregistré, l'écran précédent apparaît automatiquement.

■ Si la mémoire est pleine

Si l'écran ci-dessous s'affiche, ceci signifie soit que le nombre maximum de motifs a été enregistré, soit que le motif que vous voulez enregistrer prend beaucoup d'espace de mémoire et la machine ne peut pas

l'enregistrer. Appuyez sur **OK** et supprimez un motif enregistré auparavant, puis vous pouvez enregistrer le motif actuel. Reportez-vous à la section « Récupération de motifs de la mémoire de la machine » à la page 164.

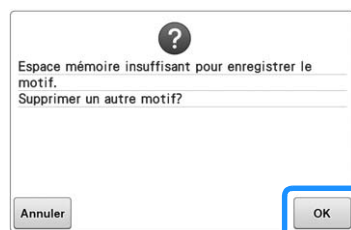

Enregistrement de motifs de broderie sur un support USB ou une carte SD

Lorsque vous envoyez des motifs de broderie de la machine vers un support USB ou une carte SD, connectez ce support USB ou cette carte SD dans le port USB de la machine ou dans le lecteur correspondant.

Mémo

- Les supports USB sont disponibles sur le marché; toutefois, certains supports USB peuvent ne pas être utilisables avec cette machine. Veuillez visiter notre site Web (<http://support.brother.com>) pour obtenir plus de détails.
- Selon le type de support USB utilisé, branchez-le directement dans le port USB de la machine ou branchez le lecteur/enregistreur de supports USB dans le port USB de la machine.
- Vous pouvez insérer ou retirer le support USB ou la carte SD à tout moment.

- 1 Appuyez sur  lorsque le motif à enregistrer est affiché dans l'écran de réglages de broderie.

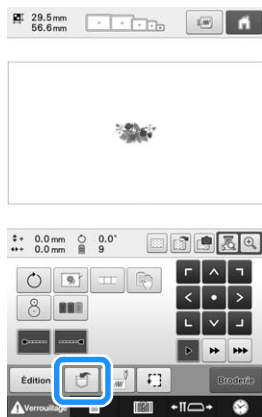

- 2 Insérez le support USB dans le port USB de la machine ou la carte SD dans le lecteur correspondant.

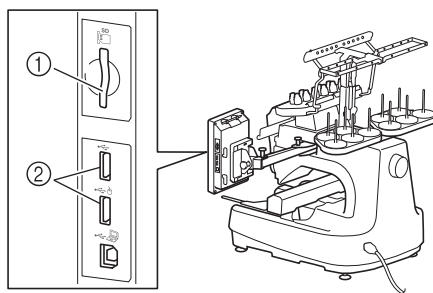

- 1 Lecteur de carte SD
- 2 Port USB

Remarque

- N'insérez rien d'autre qu'un support USB dans le port USB. Sinon, le support USB risque de s'endommager.
- N'insérez rien d'autre qu'une carte SD dans le lecteur de carte SD. Vous risqueriez d'endommager le lecteur.

- 3 Appuyez sur ,  ou .

- * Appuyez sur  pour revenir à l'écran initial sans enregistrer.

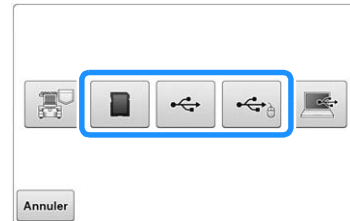

- L'écran « Enregistrement » s'affiche. Une fois le motif enregistré, l'écran précédent apparaît automatiquement.

Remarque

- N'insérez pas et ne retirez pas le support USB ou la carte SD tant que l'écran « Enregistrement » est affiché. Sinon, vous perdriez une partie ou l'ensemble du motif que vous êtes en train d'enregistrer.

Enregistrement de motifs de broderie dans l'ordinateur

À l'aide du câble USB fourni, vous pouvez connecter la machine à votre ordinateur et les motifs de broderie peuvent être récupérés provisoirement et enregistrés dans le dossier « Disque amovible » de votre ordinateur. Des motifs de broderie d'une taille totale d'environ 10 Mo peuvent être enregistrés sur le « Disque amovible », mais les motifs de broderie enregistrés sont supprimés lorsque la machine est mise hors tension.

Pour les ordinateurs et les systèmes d'exploitation, reportez-vous à la section « Connexion de la machine à l'ordinateur » à la page 148.

Remarque

- Ne mettez pas la machine hors tension tant que l'écran « Enregistrement » est affiché. Sinon, vous perdriez le motif que vous êtes en train d'enregistrer.

1 Branchez le câble USB aux ports USB correspondants pour l'ordinateur et la machine.

* Vous pouvez brancher le câble USB dans les ports USB de l'ordinateur et de la machine à broder, qu'ils soient activés ou non.

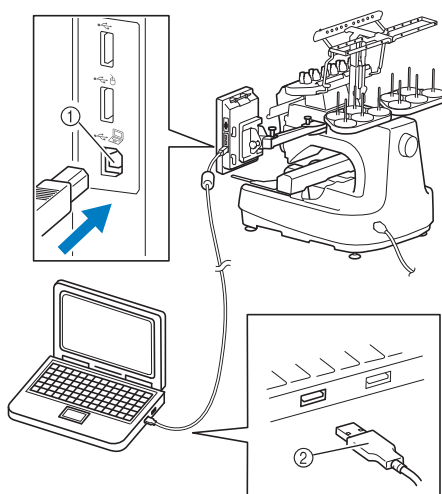

- ① Port USB pour ordinateur
 - ② Connecteur du câble USB
- L'icône de « Disque amovible » apparaît dans « Ordinateur (Poste de travail) » sur l'ordinateur.



Remarque

- Les connecteurs du câble USB ne peuvent être insérés dans un port que dans un seul sens. Si vous éprouvez des difficultés à insérer le connecteur, ne forcez pas. Vérifiez l'orientation du connecteur.
- Pour plus de détails sur la position du port USB sur l'ordinateur (ou concentrateur USB), reportez-vous au manuel d'instructions de l'équipement correspondant.

2 Mettez votre ordinateur sous tension et sélectionnez « Ordinateur (Poste de travail) ».

3 Appuyez sur quand le motif à enregistrer se trouve sur l'écran de broderie.

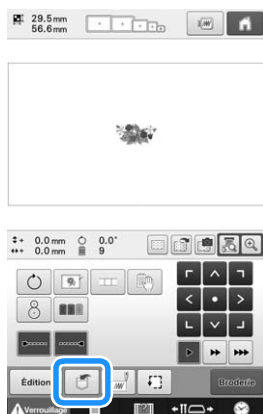

4 Appuyez sur .

* Appuyez sur **Annuler** pour revenir à l'écran initial sans enregistrer.



→ Le motif est enregistré provisoirement dans le « Disque amovible » sous « Ordinateur (Poste de travail) ».

5 Sélectionnez le fichier .phc du motif dans « Disque amovible » et copiez le fichier dans l'ordinateur.

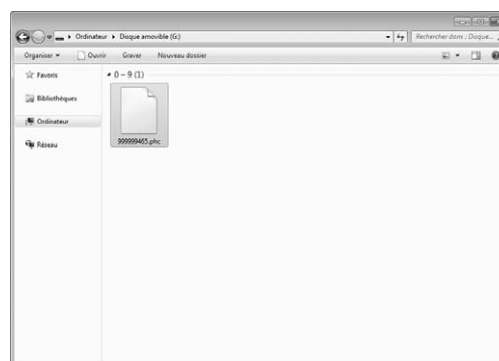

Connexion du support USB à l'aide des pinces pour cordon USB fournies

Lorsque vous connectez la machine à broder à un ordinateur, utilisez les pinces pour cordon USB fournies, de sorte que ce cordon ne soit pas situé à proximité du chariot.



Pinces pour cordon fournies

Emplacements d'installation des pinces pour cordon USB

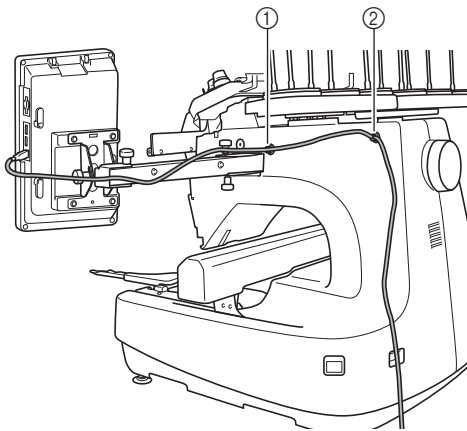

- ① Trou de vis avant sur le côté de la machine
- ② Trou de vis arrière sur le côté de la machine

1 À l'aide du tournevis Allen fourni, retirez le capuchon de protection de la vis avant située sur le côté de la machine.

- Insérez l'extrémité du tournevis Allen dans le trou du capuchon de protection, puis retirez doucement le capuchon.

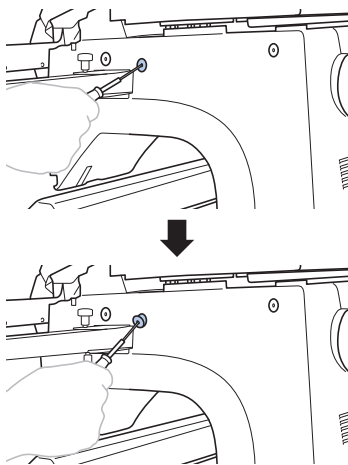

Remarque

- N'enfoncez pas trop le tournevis Allen dans le trou du capuchon de protection car vous risquez d'endommager la machine ou le tournevis.

2 Ouvrez la pince pour cordon USB.

- Utilisez votre ongle pour appuyer sur l'onglet et ouvrir ainsi la pince.

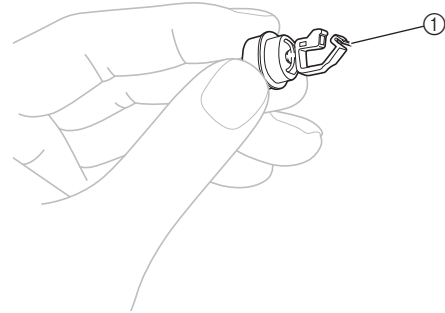

- ① Onglet

3 Saisissez l'extrémité de la pince du cordon USB, puis insérez fermement l'autre partie dans le trou de la vis (d'où le capuchon de protection a été retiré).

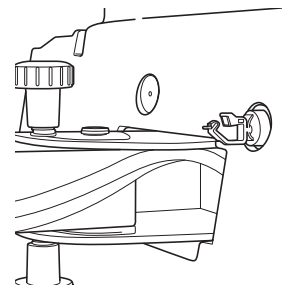
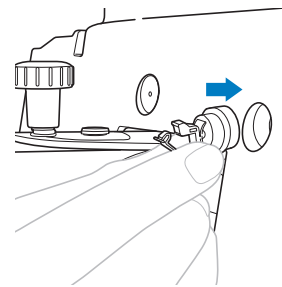

4 Comme décrit dans les étapes 1 à 3, retirez le capuchon de protection du trou de la vis arrière située sur le côté de la machine, puis insérez une pince pour cordon USB ouverte.

- 5** Vérifiez que les pinces pour cordon USB ont bien été insérées dans les trous des vis avant et arrière, situées sur le côté de la machine.

- Si tel n'est pas le cas, cela signifie qu'elles sont mal installées. Insérez-les fermement dans les trous des vis.

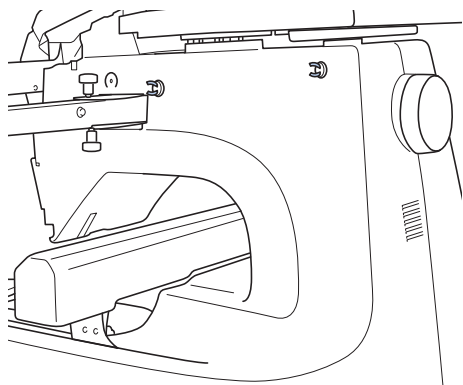

- 6** Faites passer le câble USB dans la pince pour cordon USB avant, puis fermez la pince afin de fixer le câble.



Remarque

- Ne forcez pas trop lors de cette opération, vous risqueriez de casser la pince.

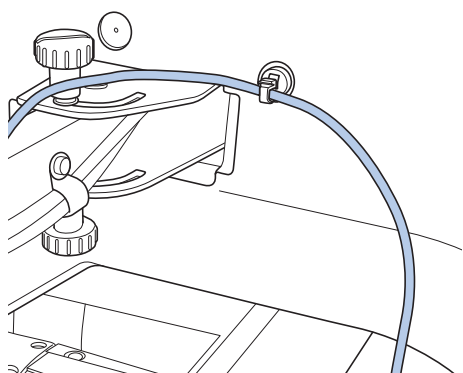

- 7** En suivant la procédure décrite à l'étape **5**, fixez le câble USB à la pince pour cordon USB arrière.

- 8** Placez le câble USB entre les pinces pour cordon USB de sorte que celui-ci n'empêche pas le fonctionnement de la machine.



Mémo

- Pour éviter de perdre les capuchons de protection (retirés à l'étape **1**), rangez-les dans la boîte à accessoires fournie.

Récupération de motifs de la mémoire de la machine

- 1** Appuyez sur .

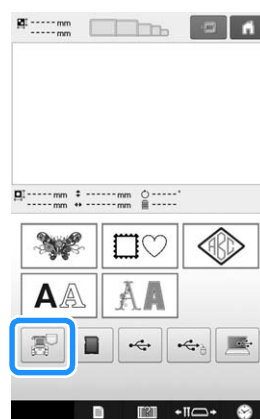

→ La machine affiche les motifs qui se trouvent actuellement dans la mémoire.

- 2** Appuyez sur la touche du motif que vous souhaitez rappeler.



3 Appuyez sur .

* Appuyez sur  pour supprimer le motif de broderie.

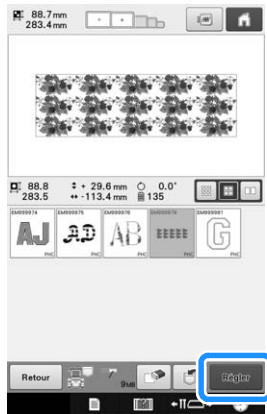

→ L'écran de broderie s'affiche.

Rappel de motifs depuis un support USB ou une carte SD

Vous pouvez rappeler un motif de broderie spécifique soit directement depuis le support USB ou la carte SD, soit depuis un dossier qui se trouve sur le support USB ou la carte SD. Si le motif se trouve dans un dossier, vérifiez chaque dossier pour trouver le motif de broderie.



Remarque

- La vitesse de traitement peut varier en fonction de la quantité de données.

1 Insérez le support USB dans le port USB de la machine ou la carte SD dans le lecteur correspondant.

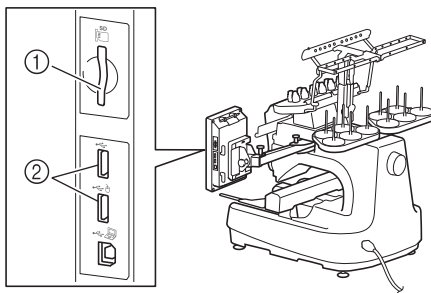

- 1 Lecteur de carte SD
- 2 Port USB

2 Appuyez sur , ou .

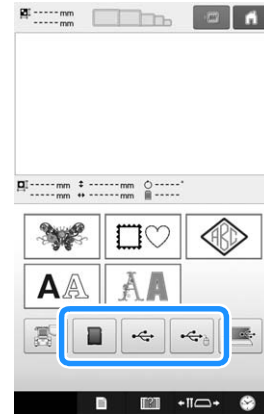

→ Des motifs de broderie et un dossier dans un répertoire principal s'affichent.

3 Appuyez sur s'il existe un sous-dossier contenant deux motifs de broderie minimum sur le support USB ou la carte SD; le motif de broderie du sous-dossier s'affiche.

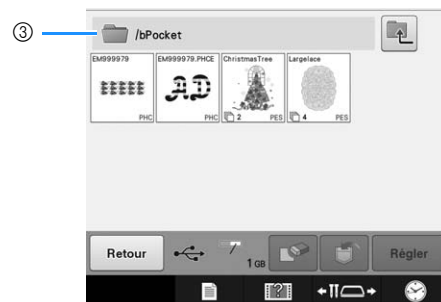
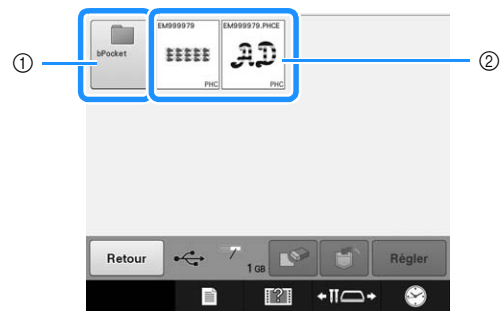

- 1 Nom du dossier
- 2 Motifs de broderie enregistrés sur le support USB ou sur la carte SD
- 3 Chemin
 - * Le chemin pour montrer le dossier actuel en haut de la liste.
 - * Les motifs de broderie et les sous-dossiers qui se trouvent dans un dossier s'affichent.
 - * Appuyez sur  pour revenir au dossier précédent.
 - * Utilisez l'ordinateur pour créer des dossiers. Des dossiers ne peuvent pas être créés avec la machine.

4 Appuyez sur la touche du motif que vous souhaitez rappeler.

* Appuyez sur  pour revenir à l'écran initial.

5 Appuyez sur .

* Appuyez sur  pour supprimer le motif du support USB ou de la carte SD.

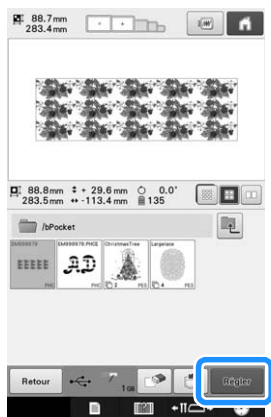

→ L'écran d'édition de la broderie s'affiche.

Rappel de motifs depuis l'ordinateur

Reportez-vous à la section « Connexion de la machine à l'ordinateur » à la page 148 pour les systèmes d'exploitation d'ordinateurs disponibles.

1 Branchez le câble USB aux ports USB correspondants pour l'ordinateur et la machine. (Reportez-vous à la section « Enregistrement de motifs de broderie dans l'ordinateur » à la page 161.)

2 Dans l'ordinateur, ouvrez « Ordinateur (Poste de travail) », puis allez à « Disque amovible ».

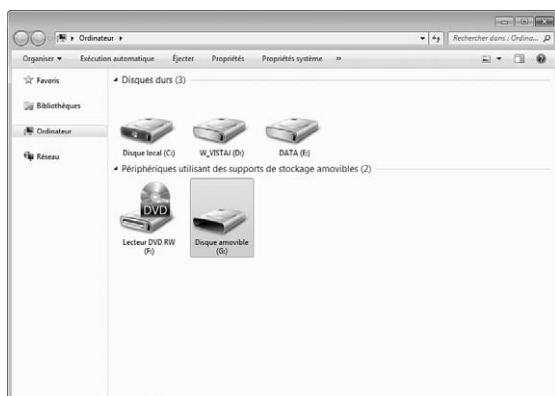

3 Déplacez/copiez les données du motif dans « Disque amovible ».

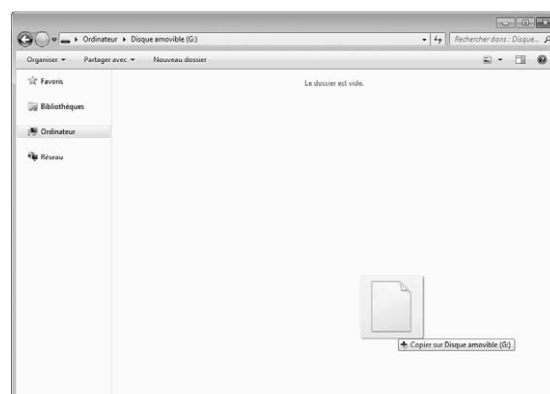

→ Les données du motif dans « Disque amovible » sont copiées dans la machine.



Remarque

- Ne déconnectez pas le câble USB pendant l'inscription des données.
- Ne créez pas de dossiers dans « Disque amovible ». Comme les dossiers ne s'affichent pas, les données des motifs de point qui se trouvent dans les dossiers ne peuvent pas être rappelées.

4 Appuyez sur .

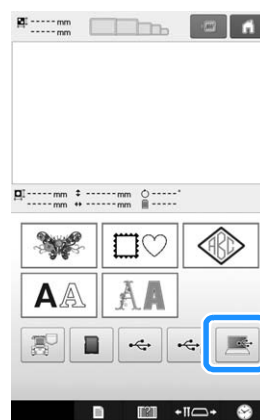

→ Les motifs dans l'ordinateur s'affichent sur l'écran de sélection.

5 Appuyez sur la touche du motif que vous souhaitez rappeler.



6 Appuyez sur .

- * Appuyez sur  pour supprimer le motif de l'ordinateur.

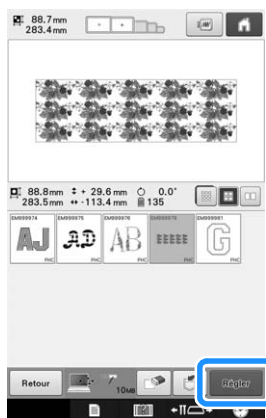

→ L'écran d'édition de la broderie s'affiche.

■ Avec des motifs de plus de 200 mm (H) × 360 mm (L) (7-7/8" / pouces (H) × 14" / pouces (L))

Lorsque vous sélectionnez un motif de plus de 200 mm (H) × 360 mm (L) (7-7/8" / pouces (H) × 14" / pouces (L)), le message suivant s'affiche.

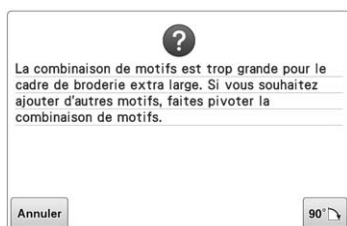

Appuyez sur  pour faire pivoter le motif de 90 degrés avant de l'ouvrir.

Si les données sont supérieures à 200 mm (H) × 360 mm (L) (7-7/8" / pouces (H) × 14" / pouces (L)), même après la rotation de 90 degrés, le message suivant s'affiche.



Appuyez sur  pour revenir à l'écran de liste des motifs.

Mémo

- Procédez de même lorsque vous sélectionnez un motif de plus de 200 mm (H) × 360 mm (L) (7-7/8" / pouces (H) × 14" / pouces (L)), sur l'ordinateur ou sur le support USB.

■ Si le motif souhaité ne peut pas être rappelé

Lors du rappel de données de motif depuis l'ordinateur, celles-ci ne sont pas directement prélevées de l'ordinateur. Au contraire, les données de motif sont provisoirement enregistrées sur la machine avant d'être rappelées. Vous pouvez enregistrer jusqu'à environ 10 Mo de motifs de broderie sur le « Disque amovible ». Vous ne pouvez pas rappeler des données de motif si la quantité de données est supérieure à la limite.

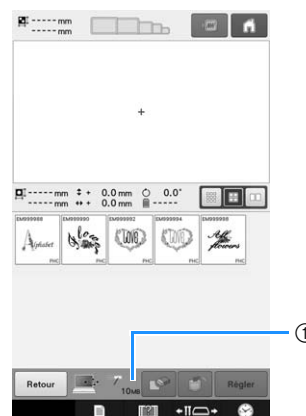

- ① Indique la quantité d'espace mémoire libre dans la zone USB de la machine. Si des données de motif de cette taille sont ajoutées, vous pouvez les rappeler (données provisoirement inscrites).

Pour rappeler un motif dont la taille est supérieure à la quantité d'espace disponible, supprimez tous les motifs actuellement enregistrés et placez le motif que vous souhaitez rappeler dans le dossier.

- 1 **Supprimez tous les motifs inutiles du dossier « Disque amovible » de l'ordinateur.**
Sélectionnez les données de motif et déplacez-les dans un autre dossier, dans la Corbeille ou cliquez dessus avec le bouton droit et sélectionnez « Supprimer ».
- 2 **Placez le motif que vous souhaitez rappeler dans le dossier « Disque amovible ».**
→ Une fois les données enregistrées sur la machine à broder, la touche correspondant au motif apparaît à l'écran.
- 3 **Si vous ne pouvez toujours pas inscrire le motif souhaité, répétez les étapes 1 et 2.**

Enregistrement de motifs de broderie depuis une source mémoire vers une autre

Il est possible de transférer d'un appareil à un autre les motifs de broderie enregistrés dans la mémoire de la machine, sur un support USB, sur une carte SD ou sur un ordinateur.

- 1 Sur l'écran d'accueil, appuyez sur la touche du motif que vous souhaitez rappeler.



- 2 Appuyez sur la touche du motif que vous souhaitez enregistrer.



Remarque

- Le motif s'affiche à l'écran.

- 3 Appuyez sur .



- 4 Choisissez la mémoire dans laquelle vous souhaitez sauvegarder le motif.



→ Le motif de broderie est enregistré.



Remarque

- Lorsque vous enregistrez le motif de broderie sur un support USB ou sur une carte SD, le motif est enregistré dans le dossier « bPocket ».

Envoi de motifs de broderie depuis un ordinateur vers la machine (fonction Link (Lien))

Cette machine est compatible avec la fonction Link (Lien). Cette dernière permet d'envoyer depuis un ordinateur vers plusieurs machines à broder des motifs de broderie modifiés à l'aide du logiciel d'édition de broderie disposant de la fonction Link (Lien), PE-DESIGN NEXT ou version ultérieure. Il est possible d'envoyer jusqu'à 100 motifs de broderie vers une machine à broder. L'état de broderie des motifs envoyés s'affiche sur l'écran de l'ordinateur.

Utilisez le câble USB fourni pour relier la machine à broder à un ordinateur.

Opérations disponibles avec la fonction Link (Lien)

■ Envoyer plusieurs motifs de broderie à des machines à broder connectées

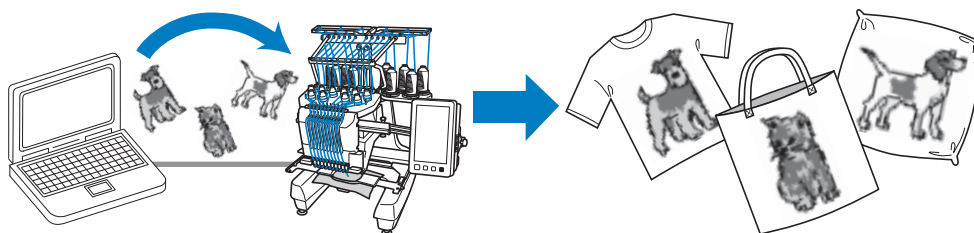

■ Vérifier l'état de broderie de la machine à broder (ce modèle) à partir de l'ordinateur

(Exemple : plusieurs machines connectées)

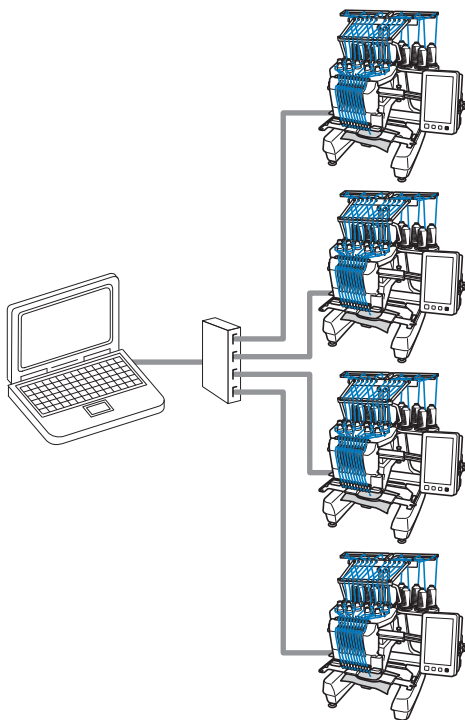

Mémo

- Lorsque vous connectez plusieurs machines à broder à l'ordinateur, utilisez un concentrateur USB disponible sur le marché. Nous vous recommandons d'utiliser un concentrateur USB auto-alimenté. N'utilisez pas de câbles d'extension USB ou de câbles répéteurs. Pour plus de détails sur l'utilisation du concentrateur USB, reportez-vous aux instructions d'utilisation.



Broderie à l'aide de la fonction Link (Lien)

Vous devez tout d'abord utiliser le logiciel d'édition de broderie pour créer le motif de broderie qui sera envoyé à la machine à broder.



Remarque

- Les données de broderie aux formats PES (.pes) et PEN (.pen) peuvent être brodées à l'aide de la fonction Link (Lien).
- La fonction Link (Lien) ne peut pas être utilisée avec des grands motifs de broderie (fractionnés) ou avec des motifs de broderie nécessitant le cadre Jumbo (en option).
- Associez à la machine à broder le cadre correspondant au motif à envoyer.

1 Appuyez sur , puis sur  et  pour afficher la page 5 de l'écran de réglages.

2 Appuyez sur  pour activer la fonction Link (Lien).



→ Lorsque le message suivant s'affiche, appuyez sur

 .

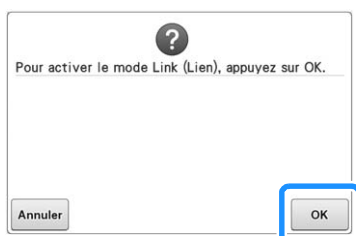

3 Mettez la machine hors tension.

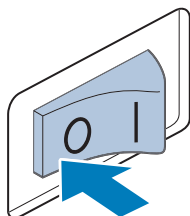

4 Utilisez le câble USB fourni pour relier la machine à broder à l'ordinateur.

- Lorsque vous connectez la machine à broder à l'ordinateur, veillez à utiliser les pinces pour cordon USB fournies. Pour plus de détails sur l'utilisation des pinces pour cordon USB, reportez-vous à la page 163.

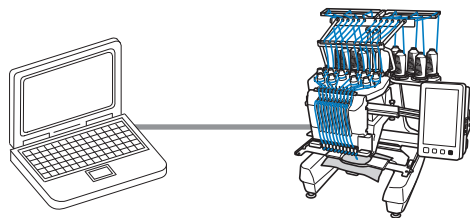

5 Mettez la machine sous tension.

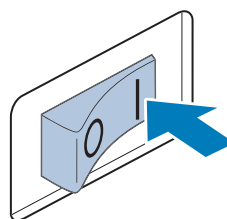

6 Envoyez le motif de broderie depuis un ordinateur vers la machine en mode Link (Lien) à l'aide du logiciel d'édition de broderie possédant la fonction Link (Lien), PE-DESIGN NEXT ou version ultérieure.

7 Lorsque le message suivant s'affiche, appuyez sur  .

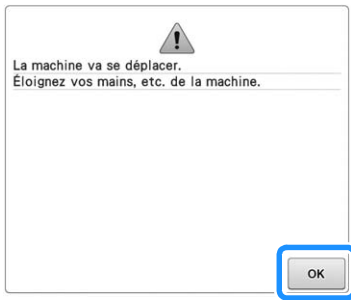

→ Un message s'affiche sur l'écran de la machine lorsque cette dernière se connecte à l'ordinateur.



Remarque

- Pour plus de détails sur l'utilisation d'un logiciel d'édition de broderie, reportez-vous au manuel d'instructions fourni avec ce logiciel.



- * Cette boîte de dialogue Link (Lien) se trouve dans le logiciel PE-DESIGN NEXT.
- Si le message d'erreur ci-dessous s'affiche, cela signifie que le type de cadre de broderie installé sur la machine n'est pas compatible avec la taille du motif. Remplacez le cadre de broderie par un cadre compatible avec la taille du motif.

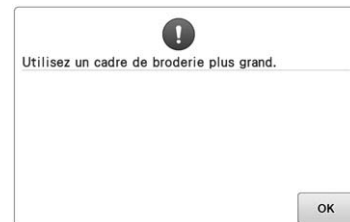

8 L'écran de broderie s'affiche lorsque le motif de broderie est ouvert par la machine.

→ Le motif apparaît dans la zone d'affichage des motifs, avec l'icône de la fonction Link (Lien).

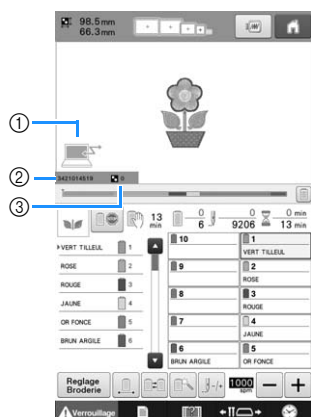

- ① Icône de la fonction Link (Lien)
- ② ID de la machine à 10 chiffres
- ③ Numéro du motif dans la file d'attente



• Appuyez sur  pour supprimer le motif.

Mémo

• Lorsque la machine à broder est connectée à l'ordinateur, il est possible d'afficher son état à l'aide d'une fonction du logiciel d'édition de broderie. Si plusieurs machines à broder sont connectées simultanément, vérifiez leur état à l'aide de l'ID à 10 chiffres figurant sur l'écran de chaque machine. L'ordinateur affiche les informations suivantes :

- Numéro du point brodé et nombre total de points du motif
- Informations sur les erreurs de broderie

9 Pour modifier les réglages de broderie du motif de broderie ouvert, appuyez sur .

- Appuyez sur  lorsque le message ci-dessous s'affiche. Appuyez sur  pour revenir à l'écran de broderie.

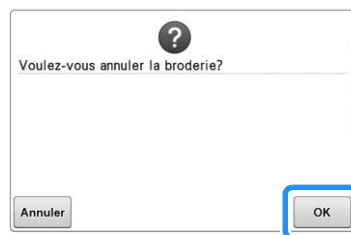

→ L'écran de réglages de broderie apparaît.

10 Après avoir spécifié les réglages de votre choix, appuyez sur pour revenir à l'écran de broderie.

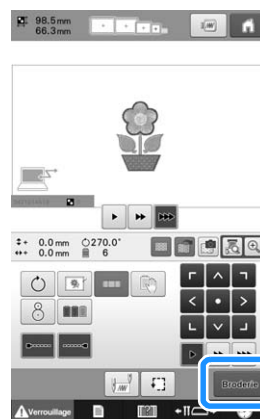

11 Appuyez sur , puis sur la touche Marche/Arrêt pour commencer à broder.

→ Une fois la broderie terminée, le message suivant apparaît :



- 12** Pour ouvrir un autre motif de l'ordinateur, appuyez sur , puis répétez la procédure à partir de l'étape **8** pour continuer à broder.

Pour arrêter de broder ou pour broder de nouveau le même motif, appuyez sur .



Remarque





- Les réglages de broderie spécifiés à l'étape **10** sont enregistrés même si vous avez appuyé sur  pour continuer à broder une fois la broderie terminée.



Mémo

- Si vous mettez la machine à broder hors tension alors que vous êtes en train de broder, vous pourrez reprendre la broderie à la prochaine mise sous tension de la machine.

Désactivation de la fonction Link (Lien)

- 1** Appuyez sur , puis sur  et  pour afficher la page 5 de l'écran de réglages.
- 2** Appuyez sur  pour désactiver la fonction Link (Lien).



→ Lorsque le message suivant s'affiche, appuyez sur

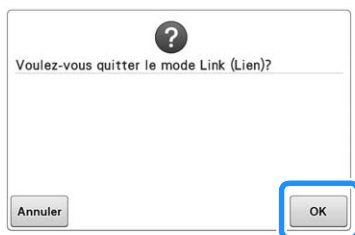

- 3** Mettez la machine hors tension.

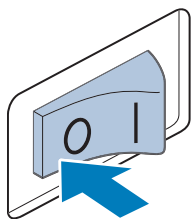

Modification du motif de broderie (écran de modification de motifs)

Vous pouvez modifier les motifs à partir de l'écran de modification de motifs et de l'écran de réglages de broderie. Vous pouvez modifier les différents motifs à l'aide de l'écran de modification de motifs et l'ensemble du motif à l'aide de l'écran de réglages de broderie. Vous pouvez afficher le motif modifié dans la zone d'affichage de motif.

Agrandissement de l'image du motif à l'écran

Vous pouvez agrandir l'affichage du motif jusqu'à deux fois sa taille normale.

1 Appuyez sur .



→ L'image du motif agrandie est affichée à l'écran.

2 À chaque fois que vous appuyez sur  le taux d'agrandissement passe à 125 %, 150 % ou 200 %.

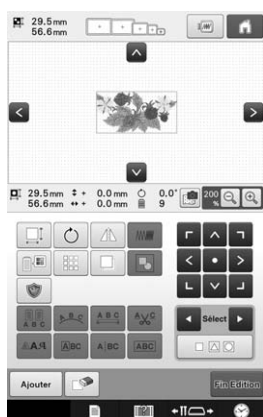

- Appuyez sur , ,  et  dans la zone d'affichage des motifs pour afficher la partie masquée du motif.



Mémo

- Vous pouvez même déplacer la zone d'affichage du motif en appuyant sur une zone vierge ou en la déplaçant.

3 Pour rétablir la taille normale du motif, maintenez la touche  enfoncée jusqu'à ce que le taux d'agrandissement revienne à 100 %.

Combinaison de motifs

Vous pouvez combiner facilement plusieurs motifs, tels que des motifs de broderie, des motifs d'encadrement, des motifs d'alphabet intégrés et des motifs sur cartes de broderie.

1 Appuyez sur .



→ L'écran de sélection du type de motif réapparaît.

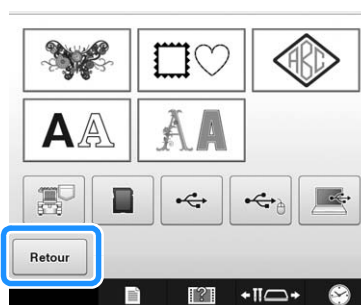

- Appuyez sur  dans l'écran de sélection des types de motifs si vous ne souhaitez plus combiner des motifs. L'écran de modification de motifs apparaît. Cette touche n'est pas disponible à moins qu'un motif n'ait été préalablement sélectionné.

2 Sélectionnez un motif de broderie.

Sélectionnez le motif à ajouter comme décrit de la page 150 à la 167.

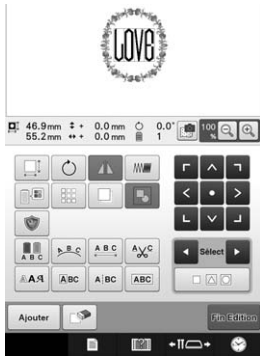

- Lorsqu'un autre motif est sélectionné, il est normalement ajouté au centre de la zone d'affichage de motif.

3 Répétez les étapes 1 et 2 jusqu'à ce que tous les motifs à combiner soient sélectionnés.

Mémo

- Vous pouvez modifier la position des différents motifs et effectuer d'autres opérations d'édition à partir de l'écran d'édition des motifs. Vous pouvez effectuer les opérations d'édition de la même manière à partir de l'écran d'édition des motifs, qu'il soit affiché à chaque fois qu'un motif est sélectionné ou après que tous les motifs à combiner aient été sélectionnés.

Sélection du motif à éditer

Si plusieurs motifs sont sélectionnés, vous pouvez choisir le motif à éditer.

1 Appuyez sur ◀ ou ▶.

Le motif qui sera édité est celui qui est entouré d'un cadre rouge.

Appuyez à plusieurs reprises sur ◀ et sur ▶ jusqu'à ce que le cadre rouge entoure le motif à éditer.



→ Les motifs sont sélectionnés dans leur ordre ou dans l'ordre inverse d'ajout au motif.

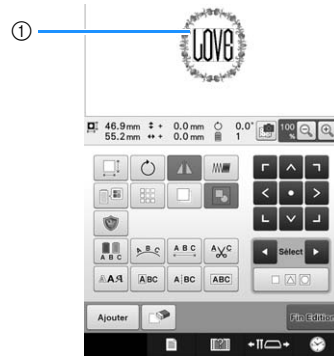

① Cadre rouge indiquant le motif à éditer.

Mémo

- Si plusieurs motifs apparaissent dans l'écran d'édition des motifs, la procédure d'édition de base consiste à 1. sélectionner le motif à éditer, puis à 2. éditer ce motif.

■ Sélection de plusieurs motifs simultanément

Vous pouvez facilement modifier plusieurs motifs, par exemple, lorsque vous déplacez des motifs combinés, s'ils sont sélectionnés simultanément.

1 Appuyez sur .

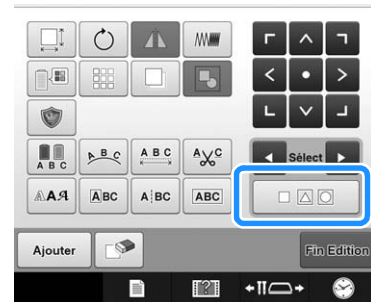

→ L'écran de sélection multiple apparaît.

- 2** Sélectionnez plusieurs motifs en formant un cadre sur l'écran à l'aide de votre doigt autour des motifs de votre choix.

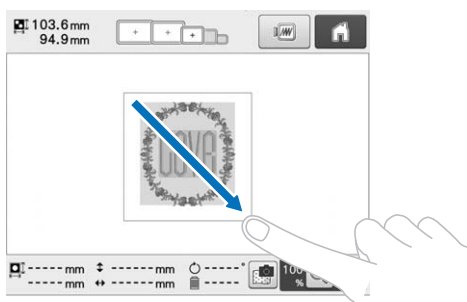

Mémo

- Vous pouvez sélectionner ou désélectionner plusieurs motifs dans l'écran de sélection multiple. Appuyez sur ◀ ou ▶ pour vérifier les motifs sélectionnés, puis appuyez sur **Régler**.



Le motif sélectionné est entouré d'un cadre rouge.

- Appuyez sur pour sélectionner tous les motifs dans la zone d'affichage.
- Appuyez sur pour désélectionner tous les motifs sélectionnés.
- Il est également possible de sélectionner les motifs en appuyant dessus sur l'écran.
- Lorsque l'écran de sélection multiple est affiché, vous pouvez déplacer les motifs en appuyant sur .

- 3** Appuyez sur **OK** pour revenir à l'écran de modification de motifs.

- Les motifs sélectionnés sont entourés d'un cadre rouge.

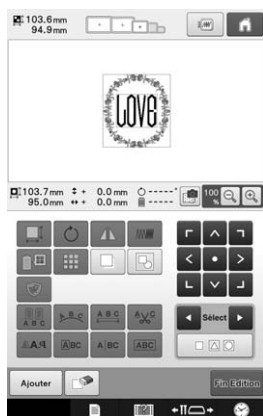

Regroupement d'une sélection de plusieurs motifs

Si les motifs sélectionnés à la section « Sélection de plusieurs motifs simultanément » à la page 175 sont regroupés, il est possible de les modifier en tant que motif unique.

- 1** Appuyez sur la faire passer à .

→ Les motifs sélectionnés sont regroupés.



- Appuyez sur pour séparer les motifs. S'il existe plusieurs groupes de motifs, le groupe de motifs sélectionné est séparé.



Les motifs affichés sont regroupés.

Le groupe de motifs sélectionné est séparé.

Déplacement d'un motif

Détermine à quel endroit du cadre le motif sera brodé. Si plusieurs motifs sont combinés, déplacez chaque motif pour organiser le dessin.

- 1** Appuyez sur la touche correspondant au sens dans lequel déplacer le motif.



→ Le motif est déplacé dans le sens indiqué par la flèche figurant sur la touche.

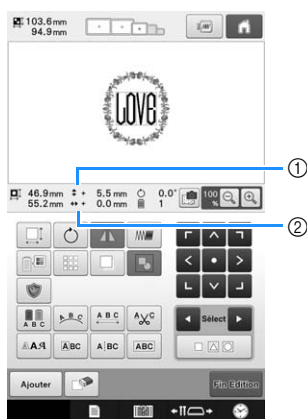

- ① Indique la distance verticale depuis le centre.
- ② Indique la distance horizontale depuis le centre.

Mémo

- Si vous souhaitez regrouper des motifs combinés, reportez-vous à « Regroupement d'une sélection de plusieurs motifs » à la page 176.
- Pour replacer le motif dans sa position d'origine (centre du cadre de broderie), appuyez sur .

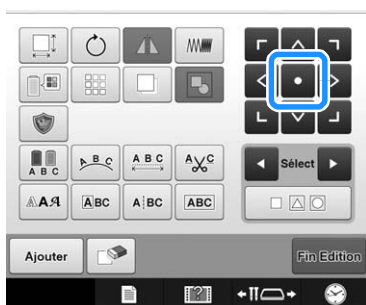

Il est également possible de déplacer le motif en le faisant glisser.

Si une souris USB est raccordée, déplacez-la pour positionner le pointeur sur le motif souhaité, puis déplacez le motif en maintenant enfoncé le bouton gauche de la souris. Il est également possible de faire glisser le motif en le sélectionnant directement sur l'écran avec votre doigt ou le stylet.

Mémo

- Vous pouvez également déplacer le motif en appuyant sur les touches fléchées des écrans qui apparaissent lorsque vous appuyez sur une autre touche de modification.
- Les touches fléchées des écrans de réglages de broderie permettent de déplacer le cadre pour sélectionner la position de broderie.
- Il est également possible de déplacer le motif à l'emplacement souhaité en le faisant glisser à l'aide de votre doigt.

Positionnement du motif à l'horizontale

- 1 Appuyez sur  la faire passer à .



→ Le motif est positionné à l'horizontale.

- Chaque fois que vous appuyez sur la touche, le réglage est activé ou désactivé.



Positionnement horizontal désactivé



Positionné à l'horizontale

Modification de la taille d'un motif (Mode de redimensionnement normal)

Vous pouvez augmenter ou diminuer la taille du motif pour qu'il représente entre 90 % et 120 % de sa taille d'origine.

1 Appuyez sur .

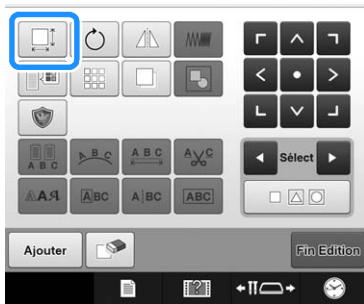



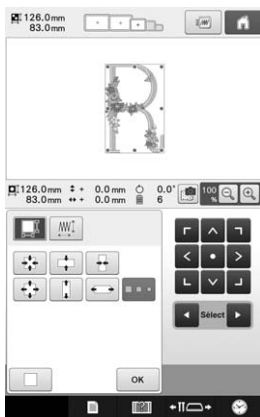

→ L'écran ci-dessous apparaît.

- La poignée de rotation de motif apparaît à l'écran. Vous pouvez faire pivoter le motif lorsque vous le redimensionnez. Pour plus de détails sur la rotation du motif, reportez-vous à « Réglage de l'angle » à la page 99.



Exemple : Angle d'origine





-  Réduction sans modifier la proportion hauteur/largeur.
-  Réduction uniquement dans le sens vertical.
-  Réduction uniquement dans le sens horizontal.
-  Agrandissement sans modifier la proportion hauteur/largeur.
-  Agrandissement uniquement dans le sens vertical.





 Agrandissement uniquement dans le sens horizontal.



 Mode de redimensionnement normal
Permet d'agrandir ou de réduire le motif sans modifier le nombre de points.

 Mode de calcul de point
Permet d'agrandir ou de réduire le motif sans modifier la densité de fil.

 Permet de sélectionner un motif à redimensionner.

 Déplace le motif dans le sens indiqué par la flèche figurant sur la touche.

 Appuyez sur cette touche pour que le motif récupère sa taille d'origine.

 Ferme l'écran.

 N'est disponible que pour les motifs de caractère. Appuyez sur cette touche pour basculer entre les différentes tailles de motif de caractère.

2 Si la touche  n'est pas sélectionnée, appuyez sur .

Lorsque vous sélectionnez un nouveau motif, la touche  est sélectionnée. Poursuivez simplement avec l'étape 3.

3 Appuyez sur les touches pour régler le motif à la taille souhaitée.

Chaque fois que vous appuyez sur une touche, le motif est légèrement agrandi ou réduit.

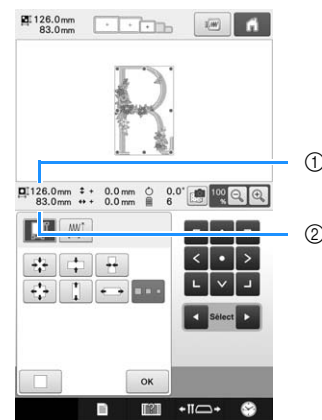

La taille du motif s'affiche après avoir appuyé sur une touche pour la modifier.

① Longueur verticale

② Largeur horizontale

- Taille d'agrandissement possible en fonction du motif ou du caractère.
- En fonction du motif ou du caractère, s'il est pivoté de 90 degrés, il peut être agrandi davantage.
- Si le motif est retourné, les sens vertical et horizontal peuvent être inversés.
- Pour revenir à la taille initiale du motif, appuyez sur .

4 Au besoin, appuyez sur les touches fléchées pour régler la position du motif.

(Pour plus de détails, reportez-vous à la page 176.)

5 Une fois les modifications souhaitées apportées, appuyez sur .

→ L'écran d'édition des motifs réapparaît.

⚠ ATTENTION

- Une fois la taille du motif modifiée, vérifiez les icônes des cadres de broderie pouvant être utilisés et n'utilisez que les cadres indiqués. Si vous utilisez un cadre différent de ceux indiqués, le pied presseur pourrait toucher le cadre de broderie et vous blesser.

Modification de la taille du motif tout en conservant la densité de fil souhaitée (système de calcul de point)

Dans l'écran de modification de broderie, la taille du motif peut être modifiée tout en conservant la densité de fil souhaitée.

Grâce à cette fonction, vous pouvez agrandir ou réduire le motif à un taux supérieur au redimensionnement normal du motif.



💡 Remarque

- Les motifs constitués d'un nombre important de points (environ 100,001 ou plus) ne peuvent pas être redimensionnés tout en conservant la densité de fil souhaitée. Le nombre maximum de points diffère selon la taille des données du motif.
- Si vous utilisez cette fonction, la densité de fil est conservée alors que le motif est agrandi/réduit. Toutefois, la totalité du motif de point de chute de l'aiguille n'est pas conservée. Utilisez le mode de redimensionnement normal  en fonction des résultats de la broderie d'essai.

1 Appuyez sur .



→ L'écran suivant s'affiche. (Reportez-vous à la section page 178)

2 Appuyez sur pour passer en mode de système de calcul de point (.

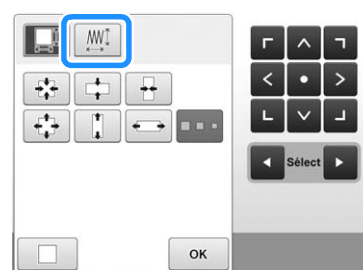

📖 Mémo

- Vous ne pouvez pas utiliser le système de calcul de point si  n'apparaît pas.

3 Lorsque le message suivant s'affiche, appuyez sur .



→ Le motif reprend sa taille, son angle et sa position précédant sa modification.

4 Choisissez l'une des méthodes suivantes pour modifier la taille du motif. (Reportez-vous à la page 178.)

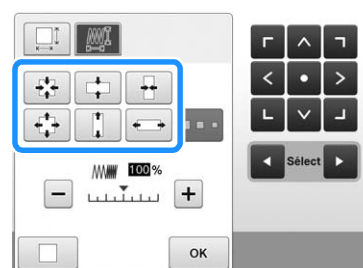

Mémo

- En mode de calcul de point, vous pouvez augmenter ou diminuer la taille du motif entre 60 % et 120 %.
- Vous pouvez modifier la densité du fil à l'aide de la barre d'échelle de densité. Vous pouvez spécifier un réglage entre 80 % et 120 % par incréments de 5 %.

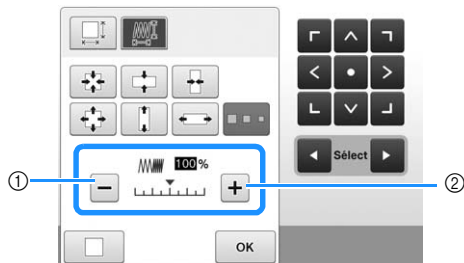

- ① Appuyez sur **-** pour diminuer la densité du motif.
- ② Appuyez sur **+** pour augmenter la densité du motif.

5 Appuyez sur **OK**.

Remarque

- En fonction du motif, il se peut que la broderie ne soit pas possible avec la densité de fil appropriée. Avant de commencer votre ouvrage, veillez à broder un échantillon d'essai sur une chute de tissu identique au tissu de l'ouvrage en utilisant la même aiguille et le même fil de broderie.
- Si le motif est agrandi et comporte des espaces entre les points, vous pouvez obtenir un meilleur effet en augmentant la densité du fil.
- Si le motif est réduit et la broderie est trop épaisse, vous pouvez obtenir un meilleur effet en diminuant la densité du fil.

ATTENTION

- En fonction du motif, le fil risque de s'emmêler ou l'aiguille de se casser si vous réduisez le motif. Dans ce cas, agrandissez légèrement le motif.
- Une fois la taille du motif modifiée, vérifiez les icônes des cadres de broderie pouvant être utilisés et n'utilisez que les cadres indiqués. Si vous utilisez un cadre différent de ceux indiqués, le pied presseur pourrait toucher le cadre de broderie et vous blesser.

Rotation d'un motif

Vous pouvez faire pivoter le motif dans les deux sens selon l'angle souhaité.

1 Appuyez sur .

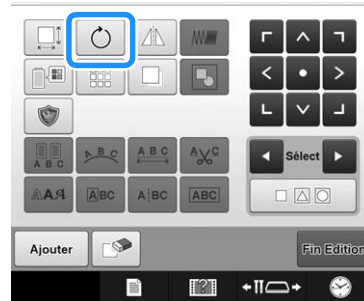

→ L'écran ci-dessous apparaît.

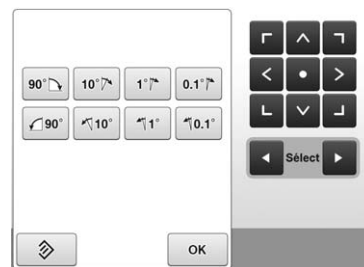

- Pour plus de détails sur ces touches, reportez-vous à « Réglage de l'angle » à la page 99.

2 Appuyez sur les touches pour régler le motif selon l'angle souhaité.

Chaque fois que vous appuyez sur une touche, vous faites pivoter le motif.

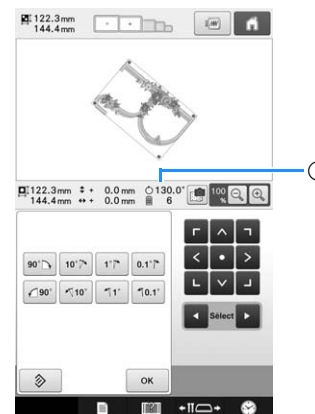

- ① Indique l'angle du motif après avoir appuyé sur une touche pour le modifier.
- Pour revenir à l'angle initial du motif, appuyez sur .

3 Au besoin, appuyez sur les touches fléchées pour régler la position du motif.

(Pour plus de détails, reportez-vous à la page 176.)

- 4 Une fois les modifications souhaitées apportées, appuyez sur .

→ L'écran d'édition des motifs réapparaît.

⚠ ATTENTION

- Une fois l'angle du motif modifié, vérifiez les icônes des cadres de broderie pouvant être utilisés et n'utilisez que les cadres indiqués. Si vous utilisez un cadre différent de ceux indiqués, le pied presseur pourrait toucher le cadre de broderie et vous blesser.

Mémo

- Si vous utilisez  dans l'écran de réglages de broderie, vous pouvez faire pivoter l'ensemble du motif combiné. (Pour plus de détails, reportez-vous à la section « Rotation de la totalité du motif » à la page 201.)
- Si le motif est trop grand ou trop proche du bord de la zone de broderie, il se peut que certaines options de rotation soient désactivées.

Modification de la disposition d'un caractère

Vous pouvez arranger les caractères sur une ligne horizontale, sur une oblique ou sur un arc.

- 1 Appuyez sur .

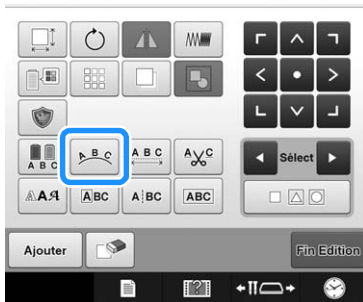

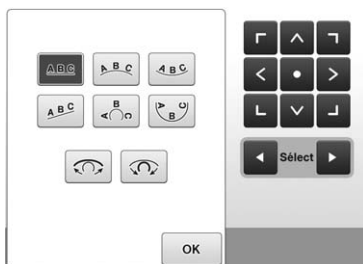

→ L'écran ci-dessous apparaît.







- Pour plus de détails sur ces touches, reportez-vous à « Modification de la disposition du texte » à la page 158.

- 2 Appuyez sur la touche correspondant à la disposition du texte souhaitée.

- 3 Une fois la disposition du texte sélectionnée, vous pouvez ajuster l'arrondi de la courbe. Au besoin, appuyez sur  et sur  pour ajuster l'arrondi de la courbe.

Mémo

- Quand vous sélectionnez ,  et  deviennent  et . Vous pouvez augmenter ou diminuer l'inclinaison.

- 4 Au besoin, appuyez sur les touches fléchées pour régler la position du motif.

(Pour plus de détails, reportez-vous à la page 176.)

- 5 Une fois les modifications souhaitées apportées, appuyez sur .

→ L'écran d'édition des motifs réapparaît.

Mémo

- Vous pouvez maintenant modifier la disposition du texte spécifiée lors de la sélection du caractère à la page 158.

Modification de l'espacement des caractères

Vous pouvez augmenter ou diminuer l'espacement des caractères.

- 1 Appuyez sur .



→ L'écran d'espacement des caractères s'affiche.

2 Appuyez sur les touches pour régler l'espacement des caractères.

Chaque fois que vous appuyez sur une touche, l'espacement entre les caractères est légèrement agrandi ou réduit.

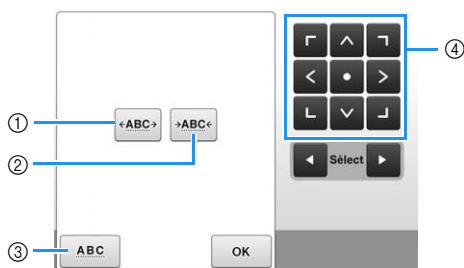

- 1 Augmente l'espace entre les caractères de la même manière.
- 2 Diminue l'espace entre les caractères de la même manière.
- 3 Sélectionne l'espacement standard des caractères (espacement d'origine des caractères).
- 4 Déplace le motif dans le sens indiqué par la flèche figurant sur la touche.

3 Au besoin, appuyez sur les touches fléchées pour régler la position du motif.

(Pour plus de détails, reportez-vous à la page 176.)

4 Une fois les modifications souhaitées apportées, appuyez sur **OK**.

Séparation des motifs de caractères combinés

Les motifs de caractères combinés peuvent être séparés de manière à régler l'espacement entre les caractères ou à modifier individuellement les motifs une fois que tous les caractères ont été entrés.

1 Appuyez sur **A|BC**.



→ L'écran suivant s'affiche.

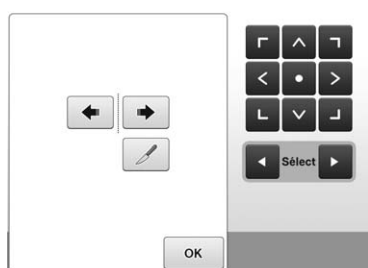

2 Utilisez **<** **>** pour sélectionner l'emplacement où le motif doit être séparé, puis appuyez sur **✎** pour le séparer. Pour cet exemple, le motif va être séparé entre « T » et « a ».

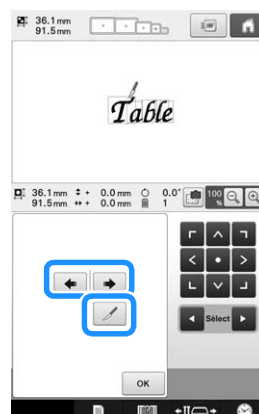

3 Utilisez **<** **>** pour sélectionner un motif, puis utilisez **<** **>** **<** **>** pour régler l'espacement entre les caractères.

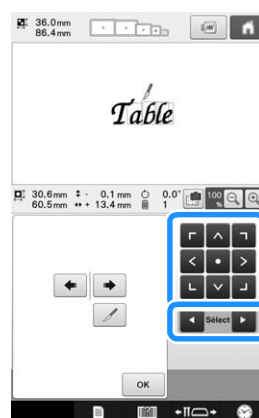

4 Appuyez sur **OK**.

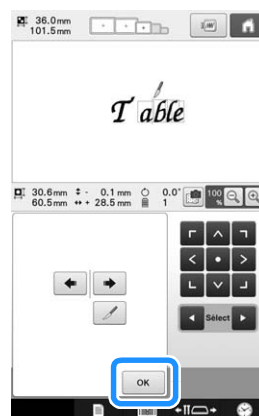

Coupure des fils entre les caractères

Si vous avez défini la machine pour qu'elle coupe les fils entre les caractères, les points sautés entre les caractères sont réduits, ainsi que toutes les autres procédures requises après la broderie. Toutefois, le temps de broderie augmente si les fils sont coupés entre chaque caractère.

1 Appuyez sur  la faire passer à .

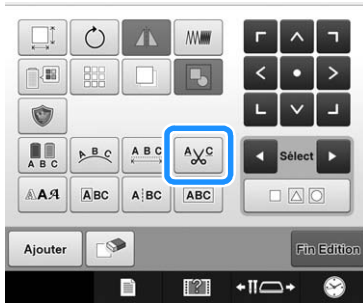

- Chaque fois que vous appuyez sur la touche, le réglage est activé ou désactivé.

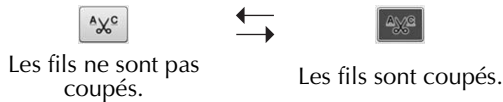

Combinaison de motifs de caractères séparés

Vous pouvez combiner deux lignes séparées de motifs de caractères. Vous pouvez aligner les caractères selon l'ordre spécifié. Il n'est pas possible de combiner les lignes de motifs de caractères si le texte contient un saut de ligne saisi à l'aide de la fonction Saut de ligne.

1 Appuyez sur .





→ L'écran suivant s'affiche.



Mémo

- Le numéro 1 est attribué au caractère sélectionné.

2 Sélectionnez le groupe de motifs de caractères que vous souhaitez combiner.

- Vous pouvez sélectionner les motifs en appuyant dessus sur l'écran, ou en appuyant sur  ou  pour vérifier les motifs à sélectionner, puis en appuyant sur .



→ Les numéros 1 et 2 sont temporairement attribués aux motifs.

3 Appuyez sur  ou  pour déterminer l'ordre de ces deux motifs.

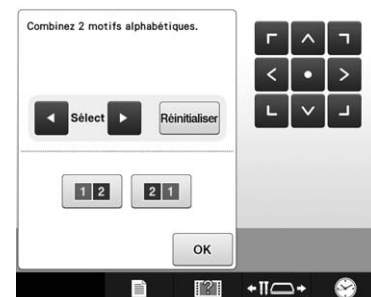

- 4 Appuyez sur  pour revenir à l'écran précédent.



Spécification de texte multicolore

Les caractères d'un motif d'alphabet sélectionnés à la page 155 sont définis sur la couleur noire. Vous pouvez modifier la couleur des caractères à l'aide de la touche de changement de couleur de fil; toutefois, pour changer la couleur des différents caractères, appuyez sur la touche multicolore pour l'activer, puis spécifiez la couleur de chaque caractère.

- 1 Appuyez sur  la faire passer à .



- Chaque fois que vous appuyez sur la touche, le réglage est activé ou désactivé.

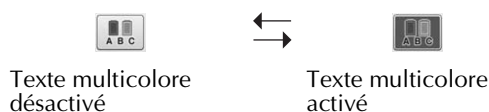

- Pour plus de détails sur la modification de la couleur de fil, reportez-vous à la section « Changement des couleurs du motif » à la page 185.

Modification de la police de caractères

Il est possible de modifier la police utilisée pour le motif sélectionné depuis l'écran de modification de motifs.

- 1 Appuyez sur .



- 1 Appuyez sur  pour sélectionner le motif de caractères dont vous souhaitez modifier la police, puis sélectionnez la police.

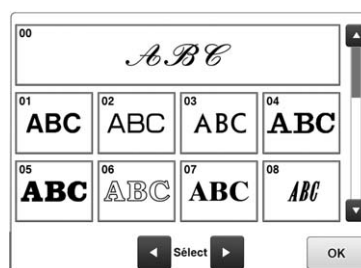

- 1 Appuyez sur .

Modification de la police et de la taille de caractères individuels

La police et la taille d'un motif de caractères peuvent être modifiées.

- 1 Appuyez sur .



- 2 Appuyez sur  pour sélectionner le caractère individuel à modifier.

- 3 Dans , sélectionnez la taille à laquelle vous souhaitez modifier le caractère.

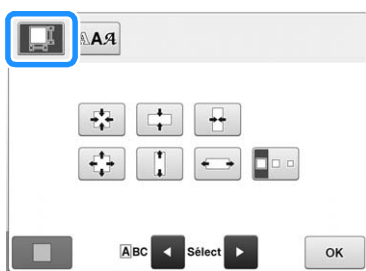

- 4 Appuyez sur  pour sélectionner la police souhaitée.

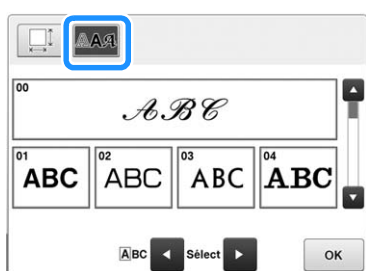

- 5 Appuyez sur .

Modification de la densité du fil (ne s'applique qu'aux motifs d'encadrement et caractères sélectionnés)

Vous pouvez modifier la densité du fil pour certains caractères et motifs cadres.

Vous pouvez spécifier un réglage entre 80 % et 120 % par incréments de 5 %.

- 1 Appuyez sur .

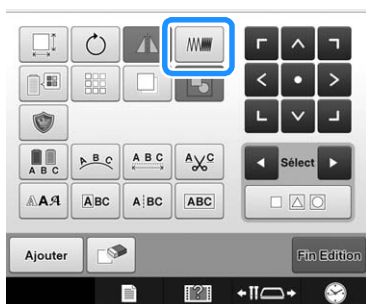

→ L'écran ci-dessous apparaît.

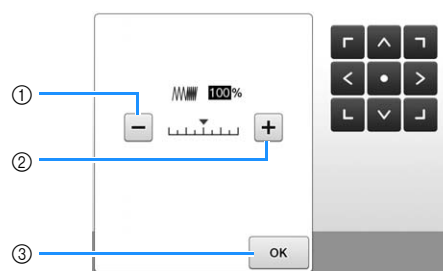

- ① Sélectionne une densité de fil inférieure
- ② Sélectionne une densité de fil supérieure
- ③ Appuyez sur cette touche pour fermer l'écran.

■ Sélectionne une densité de fil inférieure/supérieure



- 2 Appuyez sur les touches pour sélectionner la densité de fil souhaitée.

Chaque fois que vous appuyez sur une touche, la densité du fil est légèrement agrandie ou réduite.

- Pour rétablir la densité de fil d'origine (standard), sélectionnez « 100% ».

- 3 Une fois les modifications souhaitées apportées, appuyez sur .

→ L'écran d'édition des motifs réapparaît.

Changement des couleurs du motif

Vous pouvez modifier les couleurs du motif et afficher l'aperçu à l'écran.

En changeant les couleurs du motif, vous pouvez afficher l'aperçu du même motif de manières différentes.

Si vos couleurs de fil sont enregistrées dans une table des fils de couleur et si vous l'utilisez pour changer les couleurs, vous pouvez attribuer des bobines de fil comprenant les couleurs dont vous disposez. Le motif qui s'affiche à l'écran apparaîtra avec des couleurs quasiment identiques à celles en cours.

Cette opération permet de modifier les couleurs de tous les motifs, pas seulement celles des motifs en cours d'édition.

1 Appuyez sur .



→ L'écran de la table 64 des fils à broder s'affiche.

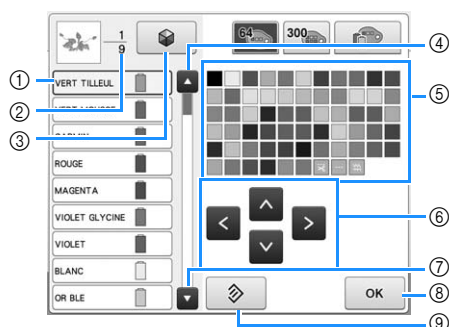

- ① Dans l'affichage des séquences de couleurs de fil, la couleur de fil entourée d'un cadre bleu correspond à celle en cours de changement.
- ② Indique le nombre de changements de couleur de fil. La valeur affichée en haut indique la position dans l'ordre de broderie de la couleur figurant en premier dans l'affichage des séquences de couleurs de fils, et la valeur affichée en dessous, le nombre total de changements de couleur de fil.
- ③ Utilisation de la fonction Couleurs aléatoires. Pour changer les couleurs de votre motif, sélectionnez la combinaison de couleurs souhaitée d'après les suggestions de combinaisons. (Reportez-vous à « Recherche de nouvelles combinaisons de couleurs à l'aide de la fonction Couleurs aléatoires » à la page 187.)
- ④ Sélectionne la couleur précédente dans l'affichage des séquences de couleurs de fils.
- ⑤ Table des couleurs de fils
Sélectionnez une couleur dans cette table.
- ⑥ Utilisez ces touches pour sélectionner une couleur dans la table des couleurs de fil.
- ⑦ Sélectionne la couleur suivante dans l'affichage des séquences de couleurs de fils.
- ⑧ Appuyez sur cette touche une fois la couleur sélectionnée.
- ⑨ Appuyez sur cette touche pour revenir à la couleur initiale.

2 Dans l'affichage des séquences de couleurs de fil, sélectionnez la couleur de fil qui doit être changée.

- Si la couleur de fil souhaitée ne s'affiche pas, utilisez la barre de défilement sur la droite pour l'afficher.

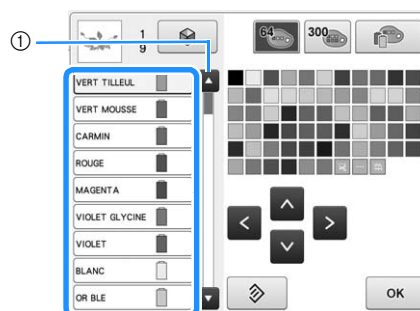

- ① Barre de défilement



Mémo

- Vous pouvez sélectionner directement la partie du motif dont vous souhaitez changer la couleur dans le motif.

3 Appuyez sur , sur , sur et sur , ou appuyez directement sur la couleur souhaitée pour la sélectionner dans la palette.

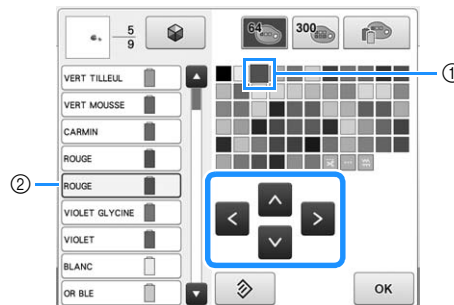

- ① La couleur qui s'affiche en grand correspond à la couleur sélectionnée.
- ② Affiche le nom de la couleur de fil sélectionnée
→ Dans la zone d'affichage de motif, la couleur de la partie du motif sélectionnée est modifiée.

4 Appuyez sur .

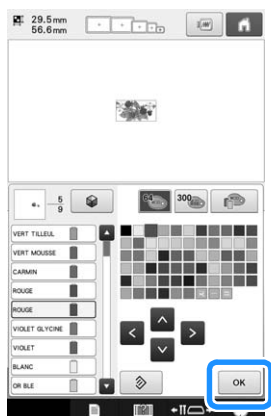

- Le changement de couleur est confirmé.
- L'écran d'édition des motifs réapparaît.

Mémo

- Vous pouvez personnaliser la table des fils de couleur pour faire apparaître les couleurs de fils dont vous disposez. (Reportez-vous à la section « Création d'une table de fils personnalisée » à la page 195.)

Recherche de nouvelles combinaisons de couleurs à l'aide de la fonction Couleurs aléatoires

■ Fonction Couleurs aléatoires

Lorsque la fonction Couleurs aléatoires est activée, la machine suggère de nouvelles combinaisons de couleurs pour le motif de broderie sélectionné. Une fois l'effet souhaité sélectionné parmi les quatre combinaisons de couleurs disponibles (« Aléatoire », « Vif », « Dégradé » et « Doux »), l'exemple de l'effet choisi apparaît.

1 Appuyez sur .

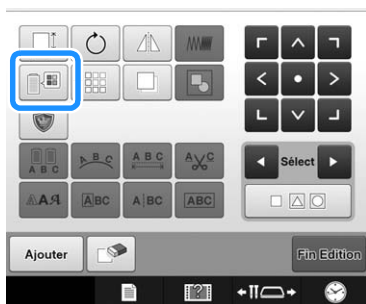

- L'écran de changement de couleur de fil apparaît.

2 Appuyez sur .

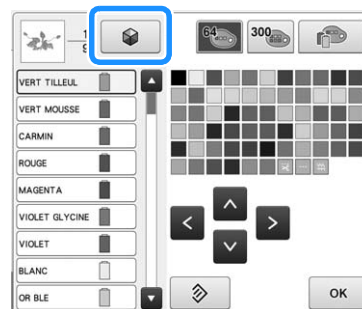

Remarque

- Il se peut que cette fonction ne soit pas disponible selon le motif sélectionné (par exemple, un motif de bordure). Si la touche Couleurs aléatoires est grisée, sélectionnez un autre motif.
- Si vous n'avez pas créé une table des fils personnalisée, la touche Couleurs aléatoires est grisée. Dans ce cas, utilisez plutôt la table des fils (64 couleurs) ou créez des couleurs dans la table des fils personnalisés. Reportez-vous à « Création d'une table de fils personnalisée » à la page 195

3 Sélectionnez le groupe de couleurs que vous souhaitez utiliser.

- Vous pouvez sélectionner la fonction Couleurs aléatoires dans les groupes de couleurs suivants. ① Couleurs de fils actuellement sur le support de bobine, ② table des fils (64 couleurs : table des couleurs prédéfinies) et ③ table des fils personnalisés (300 couleurs : table des couleurs que vous pouvez définir à votre convenance). En définissant les couleurs de fils à broder de la marque de vos fils sur la table des fils personnalisée, vous pouvez créer votre motif de broderie avec vos propres couleurs de fils.



4 Sélectionnez l'effet souhaité et le nombre de couleurs à utiliser.

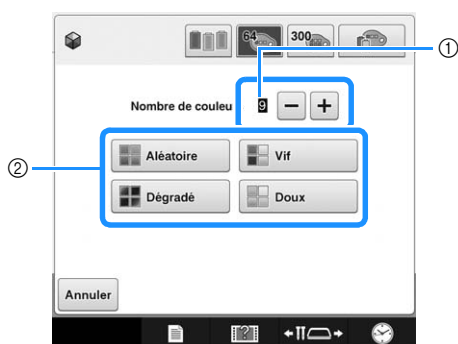

① Nombre de couleurs utilisées dans le motif

② Effets des combinaisons

- Si vous sélectionnez « Aléatoire » ou « Dégradé », suivez les instructions décrites dans « Lorsque « Aléatoire » ou « Dégradé » est sélectionné » à la page 189.



Remarque

- Il n'est pas possible de sélectionner un nombre de couleurs de fil supérieur à celui du groupe sélectionné.



Mémo

- La sélection du nombre de couleurs souhaité doit correspondre au nombre de changements de fil pour le motif choisi.
- Lorsque vous utilisez cette fonction pour rappeler le motif de données PES sur la machine et que le « Code de fil « PES » » est défini sur « ON » dans l'écran de réglages, les couleurs de fils ne figurant pas dans la table des fils de la machine ne seront pas utilisées pour réaliser des combinaisons de couleurs. Vous pouvez obtenir les combinaisons de couleurs à l'aide de toutes les couleurs de fils dans le motif sélectionné en définissant le « Code de fil « PES » » sur « OFF » dans l'écran de réglages. (Reportez-vous à « Sélection des informations sur les couleurs de fil avec des données au format « PES » » à la page 226.)

5 Sélectionnez la combinaison de couleurs souhaitée parmi les exemples proposés.

- * Appuyez sur **Actualiser** pour afficher les nouvelles combinaisons.



- ① Appuyez sur cette touche pour afficher de nouveau les combinaisons précédentes une fois que vous avez appuyé sur **Actualiser**.



Remarque

- Vous pouvez revoir 10 pages de combinaisons au maximum. Après ces 10 pages, la page la plus ancienne est supprimée à chaque fois que vous appuyez sur **Actualiser**.

6 Appuyez sur **Régler** pour sélectionner la combinaison de couleurs affichée.

- * Appuyez sur **Annuler** pour revenir à l'écran précédent.
- * Vous pouvez continuer à choisir des combinaisons de couleurs depuis la page sélectionnée avant d'appuyer sur **Régler**.
- * Appuyez sur **◀** ou **▶** pour afficher les autres combinaisons de couleurs.



→ L'écran de changement de couleur de fil réapparaît.



Remarque

- Dans cette fonction, il vous est impossible de modifier les réglages suivants de l'écran de réglages :
 - Sélection de la marque des couleurs de fils
 - Réglage de l'aiguille réservée
 - Réglage de « Code de fil « PES » »

■ Lorsque « Aléatoire » ou « Dégradé » est sélectionné

1 Appuyez sur **Auto** **Manuelle** pour choisir le mode de palette de fils souhaité.

→ Si vous ne souhaitez pas sélectionner les couleurs à utiliser, choisissez « Automatique ».

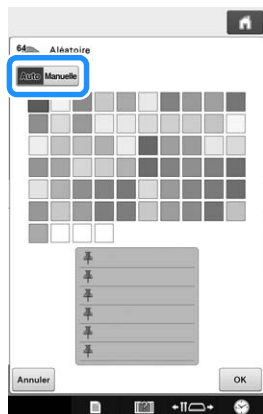

Avec l'effet « Aléatoire »
Vous pouvez épingler jusqu'à six couleurs dans la liste.
Une combinaison de couleurs aléatoire est créée à partir de ces couleurs.

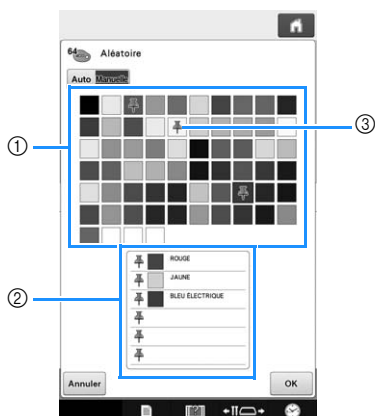

- ① Sélectionnez les couleurs de fils dans la palette.
- ② Les couleurs sélectionnées apparaissent dans la liste.
- ③ Une épingle apparaît sur chaque couleur utilisée pour la combinaison. Appuyez deux fois sur la couleur épinglée pour annuler l'épingle.

Avec l'effet « Dégradé »
Vous ne pouvez sélectionner qu'une seule couleur de fil.
Le dégradé sera créé à partir des couleurs sélectionnées.

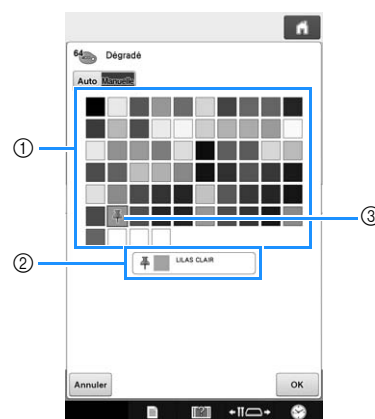

- ① Sélectionnez la couleur de fil dans la palette.
- ② Les couleurs sélectionnées apparaissent dans la liste.
- ③ Une épingle apparaît sur la couleur utilisée pour la combinaison. Appuyez deux fois sur la couleur épinglée pour annuler l'épingle.

2 Appuyez sur **OK**.

→ Un échantillon d'image s'affiche avec la combinaison de couleur créée.

- Passez à l'étape **5** à la page 188.

Tri des couleurs de fil

Vous pouvez broder en n'effectuant le remplacement de la bobine de fil qu'un minimum de fois.

Avant de commencer à broder, appuyez sur la touche  dans l'écran de réglages de broderie pour réorganiser l'ordre de broderie et le trier par couleur de fil.

Écran de broderie



Écran de réglages de broderie

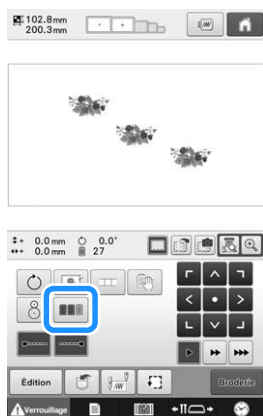

Écran de broderie



L'ordre des couleurs de broderie est réarrangé et trié par couleurs de fil.

Appuyez sur  pour annuler le tri des couleurs et broder avec l'ordre des couleurs de broderie.



Remarque

- Cette fonction ne s'applique pas aux motifs qui se chevauchent.

Conception de motifs répétitifs

La fonction de bordure vous permet de créer des points à l'aide de motifs répétitifs.

1 Appuyez sur .



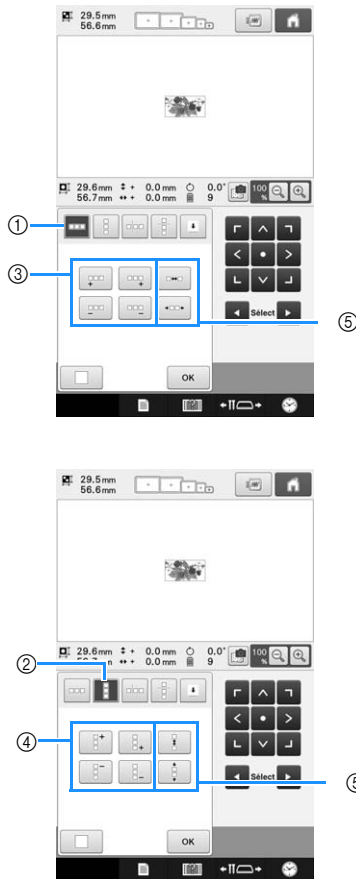

2 Sélectionnez le sens de la répétition du motif.





- ① Sens horizontal
 - ② Sens vertical
 - ③ Répétition et suppression des touches horizontales
 - ④ Répétition et suppression des touches verticales
 - ⑤ Touches d'espacement
- L'indicateur du sens du motif change en fonction du sens sélectionné.

3 Appuyez sur pour répéter le motif à gauche et sur pour le répéter à droite.

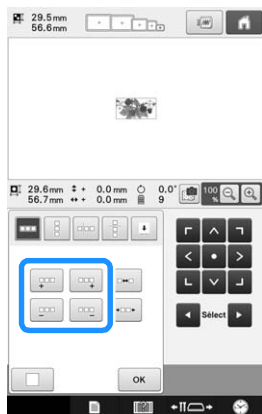
- Pour supprimer le motif à gauche, appuyez sur .
- Pour supprimer le motif à droite, appuyez sur .



4 Ajustez l'espacement du motif répétitif.

- Pour agrandir l'espacement, appuyez sur .
- Pour diminuer l'espacement, appuyez sur .



- ① Appuyez sur  pour faire revenir un motif répété à sa forme simple.



Mémo

- Vous pouvez uniquement ajuster l'espacement des motifs dans le cadre rouge.

5 Terminez la répétition des motifs en exécutant de nouveau les étapes 2 à 4.

6 Une fois les modifications souhaitées apportées, appuyez sur .

L'écran d'édition des motifs réapparaît.



Mémo

- Si plusieurs motifs sont créés, ils seront tous regroupés comme un seul motif dans le cadre rouge.

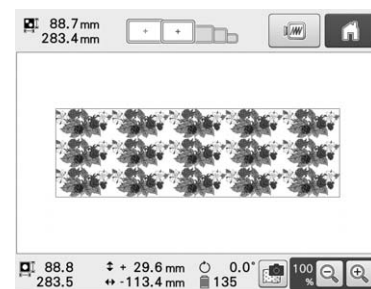



- Si vous modifiez le sens de répétition du motif, tous les motifs du cadre rouge sont automatiquement regroupés en une unité de répétition. Reportez-vous à la section suivante sur la procédure de répétition d'un élément d'un motif répétitif.

■ Répétition d'un élément d'un motif répétitif

À l'aide de la fonction de coupe, vous pouvez sélectionner un élément d'un motif répétitif et répéter uniquement cet élément. Cette fonction vous permet de créer des motifs répétitifs complexes.

1 Sélectionnez le sens de la coupe du motif répétitif.

- Appuyez sur  pour couper horizontalement.
- Appuyez sur  pour couper verticalement.

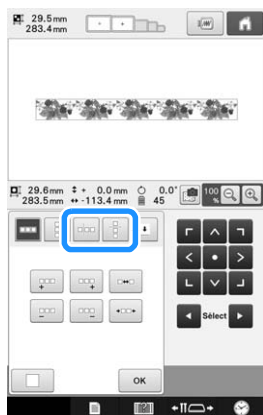

→ L'indicateur du sens du motif change en fonction du sens sélectionné.

2 et permettent de sélectionner la ligne de coupe.

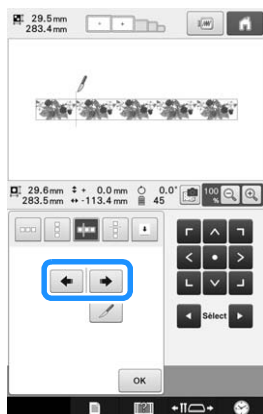

→ La ligne de coupe change de place.

3 Appuyez sur .

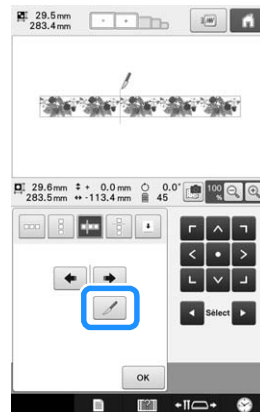

→ Le motif répétitif est divisé en plusieurs éléments.

4 Appuyez sur .

5 et permettent de sélectionner l'élément à répéter.

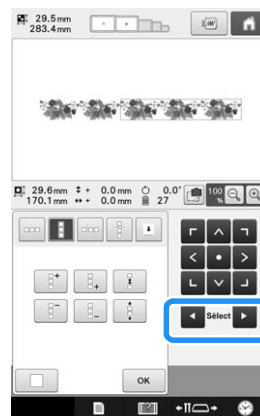

6 Répétez l'élément sélectionné.

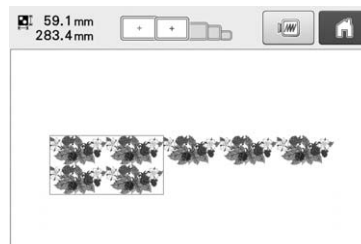

7 Une fois les modifications souhaitées apportées, appuyez sur .

L'écran d'édition des motifs réapparaît.



Remarque

- Une fois que vous avez divisé un motif répétitif en différents éléments, vous ne pouvez pas revenir au motif répétitif initial.
- Chaque élément peut être modifié de manière distincte dans l'écran d'édition. Reportez-vous à la section « Sélection du motif à éditer » à la page 175.

■ Attribution de repères de fil

En brodant des repères de fil, vous pouvez facilement aligner des motifs lors de la broderie d'un motif. À la fin de la broderie d'un motif, un repère de fil en forme de flèche est brodé à l'aide du fil final. Si vous brodez plusieurs motifs, utilisez la pointe de cette flèche pour positionner les dessins à broder ensuite.



Mémo

- Si vous brodez plusieurs fois différents motifs, vous pouvez broder des repères de fil uniquement sur le périmètre du motif.

1 Appuyez sur .

2 Appuyez sur .

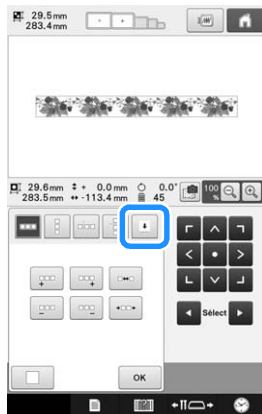



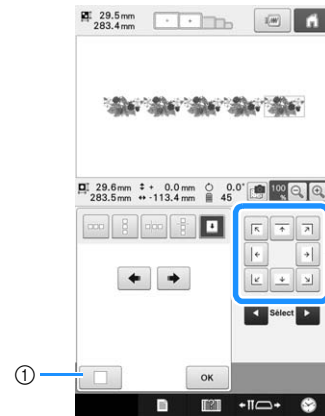

3 Appuyez sur pour sélectionner le repère de fil à broder.



- ① Appuyez sur ce bouton pour annuler le réglage du repère de fil.



Mémo

- Si vous avez deux ou plusieurs éléments,  et  ou  et  permettent de sélectionner un motif auquel attribuer un ou plusieurs repères de fil.

4 Appuyez sur .



Remarque

- Si vous faites pivoter le motif de bordure combiné dans l'écran de réglages de broderie, le repère de fil est supprimé.

■ Broderie répétitive d'un motif

Une fois le motif répété créé, remettez le cadre de broderie en place et commencez à broder le motif suivant.



Mémo

- Le cadre pour bordures en option permet de remettre facilement le tissu en place sans retirer le cadre de broderie de la machine.

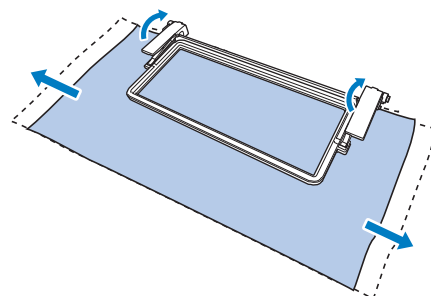

1 Créez le motif répété avec le repère de fil placé au centre de l'extrémité du motif.

Reportez-vous à « Attribution de repères de fil » à la page 193.

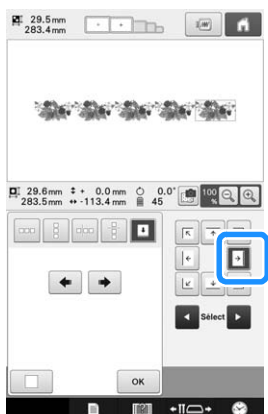

2 Appuyez sur **OK**, puis sur **Broderie**.

3 Appuyez sur **Verrouillage**, puis sur la touche **Marche/Arrêt** pour commencer à broder.

→ Une fois la broderie terminée, le repère de fil est brodé avec la dernière couleur de fil.



4 Retirez le cadre de broderie.

5 Remplacez le tissu dans le cadre.

Remarque

- Réglez la position du tissu de sorte que la zone de broderie du motif suivant figure dans la zone de broderie de la feuille de broderie.

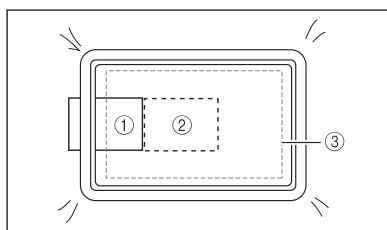

- ① Motif brodé en premier
- ② Position du prochain motif à broder
- ③ Zone de broderie de la feuille de broderie

6 Fixez le cadre de broderie sur la machine, puis appuyez sur **MI** dans l'écran de réglages de broderie.

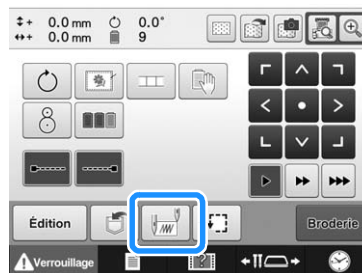

7 Appuyez sur **MI** pour définir le point de départ à gauche du motif.

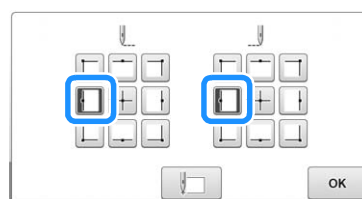

8 Appuyez sur **OK**.

9 Appuyez sur **MI**.

- Pour régler la position de broderie sans utiliser la caméra intégrée, reportez-vous à « Changement de la position de broderie » à la page 98.

10 Appuyez sur **MI** pour afficher le point de chute de l'aiguille.



- 11** Utilisez les touches de positionnement pour déplacer le cadre de broderie jusqu'à ce que le repère de fil sur le tissu soit aligné sur le point de chute de l'aiguille dans la fenêtre d'affichage de la caméra.

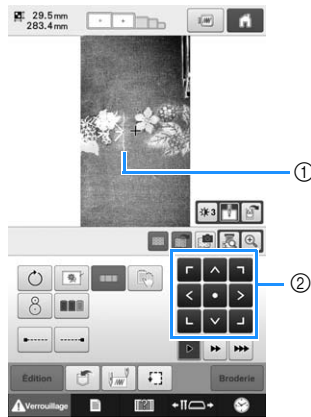

- ① Repère de fil sur le tissu
 ② Touches de positionnement
- Appuyez sur  pour vérifier la position de broderie.

Mémo

- Appuyez sur  pour agrandir la vue caméra. Le fait d'agrandir la vue permet de régler de façon précise la position du point de chute de l'aiguille en déplaçant le cadre de broderie petit à petit.

- 12** Si l'emplacement du motif ne peut pas être aligné à l'aide des touches de positionnement, remplacez le tissu puis tentez d'aligner de nouveau la position à l'aide des touches de positionnement.

Remarque

- Une fois le motif de bordure combiné aligné, ne le faites pas pivoter sur l'écran de réglages de broderie. Si vous faites pivoter le motif sur l'écran de réglages de broderie, vous ne pourrez pas broder le motif correctement aligné même si le repère de fil et le point de départ sont alignés dans la fenêtre d'affichage de la caméra.

- 13** Appuyez sur  pour revenir à l'écran précédent.

- 14** Enlevez le repère de fil.

- 15** Appuyez sur .

- 16** Appuyez sur , puis sur la touche Marche/Arrêt pour commencer à broder.

Création d'une table de fils personnalisée

Vous pouvez créer une table de fils personnalisés qui contient les couleurs de fil que vous utilisez le plus souvent. Vous pouvez sélectionner des couleurs de fil dans la liste très complète de la machine parmi neuf marques de fil. Vous pouvez sélectionner une couleur et la déplacer vers votre table de fils personnalisés.







Remarque



- Certains modèles de machine contiennent des couleurs de fil supplémentaires de type 300 Robison-Anton dans la table de fils personnalisés.
- Vous pouvez tout supprimer ou rétablir le réglage d'usine par défaut de la table de fils personnalisée. Visitez notre site Web à l'adresse « <http://support.brother.com> » pour obtenir des informations et le programme de restauration/d'effacement de la table de fils personnalisée.

Avant de créer une table de fils personnalisée, sélectionnez un motif et affichez l'écran de modification de motifs. (Reportez-vous à page 45 et à 73.)

- 1** Appuyez sur  puis sur .



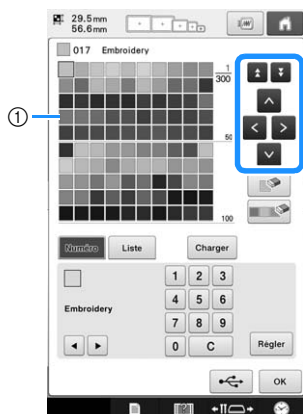

2     permettent de choisir l'emplacement d'ajout d'une couleur dans la table de fils personnalisée.

- Vous pouvez sélectionner une couleur de fil personnalisée dans la table en appuyant directement sur l'écran.
- Vous pouvez passer en revue simultanément 100 couleurs à l'aide de  et  dans la table de fils personnalisée.



① Table de fils personnalisés

3 Utilisez   pour sélectionner une des marques de fil dans la machine.

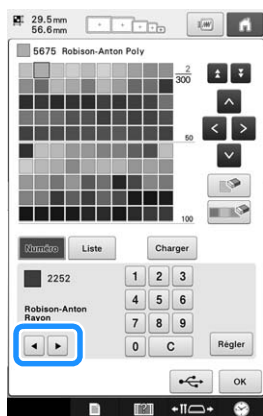

4         
 permettent d'entrer le numéro à 4 chiffres correspondant à la couleur.

- En cas d'erreur, appuyez sur  pour supprimer le numéro saisi, puis saisissez le numéro correct.

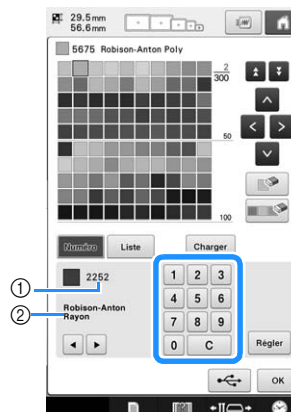

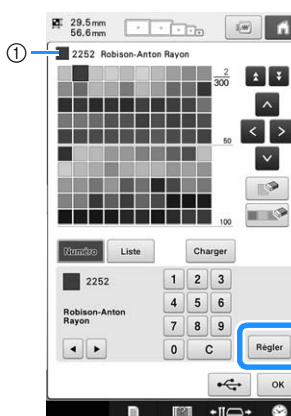

- ① Numéro de la couleur de fil entré
- ② Marque du fil

5 Appuyez sur .





- ① Couleur de fil sélectionnée
→ La couleur du fil sélectionné est définie dans la table de fils personnalisés.

 **Remarque**





- Si vous n'appuyez pas sur , le numéro de la couleur du fil n'est pas modifié.

6 Répétez les étapes précédentes jusqu'à ce que vous ayez spécifié les couleurs de fil souhaitées.

- Pour supprimer une couleur spécifiée de la palette, appuyez sur .
- Pour supprimer toutes les couleurs spécifiées de la palette, appuyez sur .



Remarque

- Lors de la configuration de la table de fils personnalisés, appuyez sur , ,  ou , ou appuyez directement sur le carré suivant afin de définir la couleur suivante après chaque sélection. La machine ne passe pas automatiquement sur le carré suivant.

7 Appuyez sur pour revenir à l'écran initial.

■ Ajout d'une couleur à la table de fils personnalisée depuis la liste

1 Répétez l'étape 1 précédente à la page 195.

2 Appuyez sur pour afficher la liste des fils.

3 Utilisez pour sélectionner une couleur de fil.

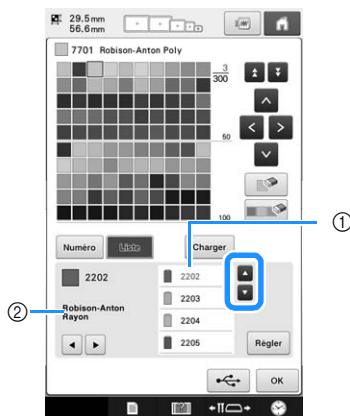

- 1 Liste des fils
- 2 Marqueur du fil





4 Appuyez sur .

5 Répétez les étapes précédentes jusqu'à ce que vous ayez spécifié les couleurs de fil souhaitées.

- Pour supprimer une couleur spécifiée de la palette, appuyez sur .



Remarque

- Lors de la configuration de la table de fils personnalisés, appuyez sur , ,  ou , ou appuyez directement sur le carré suivant afin de définir la couleur suivante après chaque sélection. La machine ne passe pas automatiquement sur le carré suivant.

6 Appuyez sur pour revenir à l'écran initial.

Choix d'une couleur dans la table de fils personnalisée

Vous pouvez sélectionner une couleur parmi les 300 couleurs de fil de la table de fils personnalisés.

1 Appuyez sur .

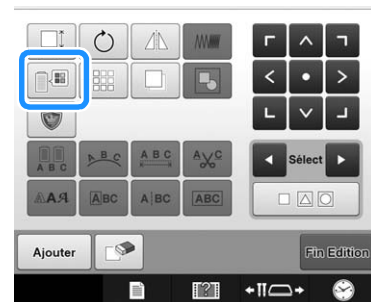

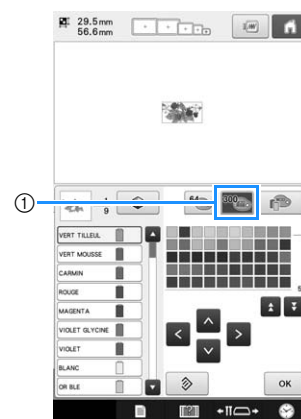

→ L'écran de la table 64 des fils à broder s'affiche.

2 Appuyez sur .



- 1 Touche de modification du fil personnalisé
→ L'écran de la table de fils personnalisés (300 fils de broderie) apparaît.

3 Appuyez sur pour choisir une nouvelle couleur dans la table de fils personnalisés.

-  et  permettent de faire défiler la table de fils personnalisés.
- Appuyez sur  pour revenir à la couleur initiale.
- Vous pouvez choisir des couleurs dans la table de fils personnalisée (300 fils de broderie) en appuyant directement sur l'écran.

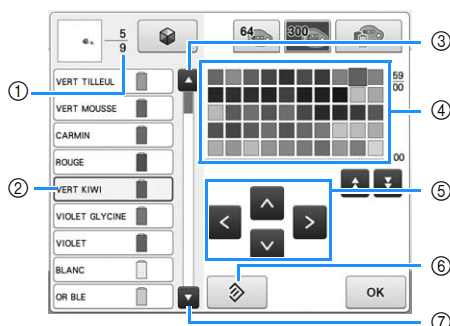

- ① Indique le nombre de changements de couleur de fil. La valeur affichée en haut indique la position dans l'ordre de broderie de la couleur figurant dans l'affichage des séquences de couleurs de fils, et la valeur affichée en dessous, le nombre total de changements de couleur de fil.
 - ② La partie du motif dont la couleur de fil est entourée d'un cadre bleu dans l'affichage des séquences de couleurs de fils est la partie dont la couleur est modifiée.
 - ③ Passe à la couleur précédente dans l'affichage des séquences de couleurs de fils.
 - ④ Table des fils de couleur
Sélectionnez une couleur dans cette table.
 - ⑤ Utilisez ces flèches pour diriger la sélection de la couleur dans la table des fils de couleur.
 - ⑥ Appuyez sur cette touche pour revenir à la couleur initiale.
 - ⑦ Passe à la couleur suivante dans l'affichage des séquences de couleurs de fils.
- Vous affichez les couleurs modifiées.

4 Appuyez sur .

Enregistrement et rappel de la table des fils personnalisée à l'aide du support USB

Vous pouvez enregistrer un fichier de données de table des fils personnalisés sur un support USB afin de pouvoir rappeler les données enregistrées à partir de ce support.



Remarque

- Les données de la table de fils personnalisée ne peuvent être enregistrées que sur un support USB. Vous ne pouvez pas enregistrer les données dans la mémoire de la machine ni dans l'ordinateur.
- Les données de la table de fils personnalisés sont enregistrées en tant que fichiers de données « .pcp ».

■ Enregistrement de la table des fils personnalisés sur le support USB

1 Insérez le support USB dans le port USB situé sur le côté droit de la machine.

Pour plus de détails sur la connexion d'un support USB, reportez-vous à « Utilisation du support USB » à la page 82.

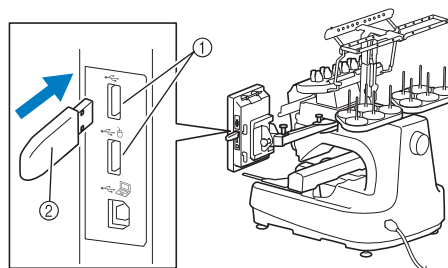

- ① Port USB
- ② Support USB

2 Appuyez sur puis sur .

3 Appuyez sur .

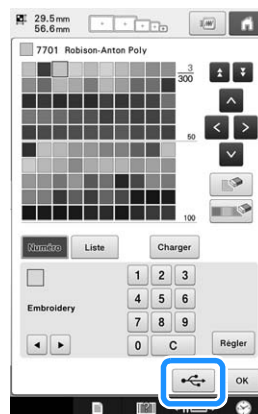

- 4 Appuyez sur , puis sélectionnez le port sur lequel enregistrer les données.



→ L'écran « Enregistrement » s'affiche. Une fois les données enregistrées, l'écran initial réapparaît automatiquement.

Remarque

- N'insérez pas et ne retirez pas le support USB tant que l'écran « Enregistrement » est affiché. Sinon, vous perdriez une partie ou l'ensemble des données que vous êtes en train d'enregistrer.

■ Rappel de la table des fils personnalisés sur le support USB

- 1 Insérez le support USB contenant les données de la table de fils personnalisée dans le port USB.

Remarque

- Vous ne pouvez rappeler qu'une seule table de fils personnalisée à la fois. N'enregistrez pas plusieurs fichiers de données « .pcp » sur le support USB.

- 2 Appuyez sur  puis sur .

- 3 Appuyez sur .

→ L'écran « Enregistrement » s'affiche. Une fois les données chargées dans la machine, l'écran initial réapparaît automatiquement.

Remarque

- N'insérez pas et ne retirez pas le support USB tant que l'écran « Enregistrement » est affiché. Sinon, vous perdriez une partie ou l'ensemble des données que vous êtes en train d'enregistrer.
- Pour supprimer toutes les couleurs spécifiées de la palette des fils personnalisée, appuyez sur .

Copie d'un motif

- 1 Appuyez sur .

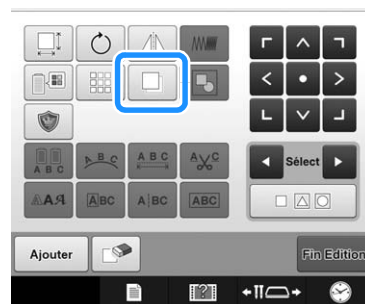

→ La copie apparaît; elle chevauche le motif d'origine et est décalée vers le bas et vers la droite.

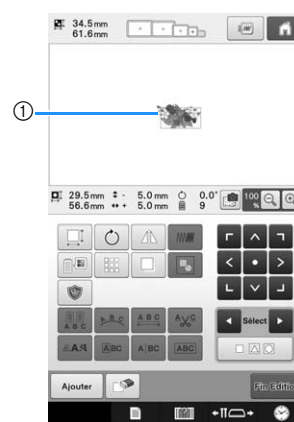

① Motif copié

Suppression d'un motif

1 Appuyez sur .

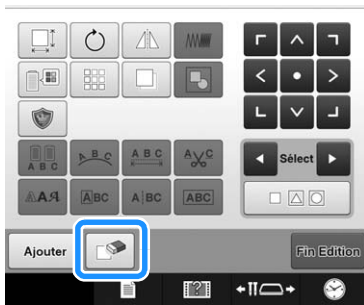

→ L'écran ci-dessous apparaît.

2 Appuyez sur .

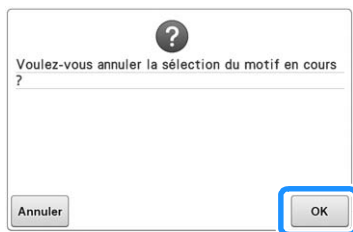

→ Le motif est supprimé.

- Pour annuler la suppression du motif, appuyez sur

.



Remarque

- Si plusieurs motifs sont affichés, seul le motif sélectionné sera supprimé.

Édition de motifs de broderie (écran de réglages de broderie)

Dans l'écran de réglages de broderie, vous pouvez éditer un motif unique si les motifs n'ont pas été combinés ou la totalité d'un motif combiné en tant que motif unique.

En outre, vous pouvez utiliser les touches fléchées pour déplacer un motif dans l'écran de modification de motifs ou le cadre de broderie dans l'écran de réglages de broderie. Appuyez sur ces touches pour déplacer le cadre de broderie.

Rotation de la totalité du motif

Vous pouvez faire pivoter la totalité du motif.

1 Appuyez sur .

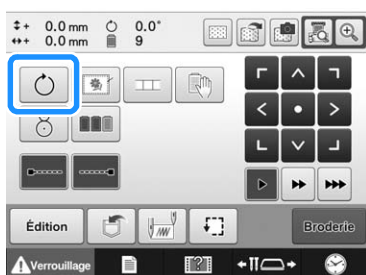

→ L'écran ci-dessous apparaît.

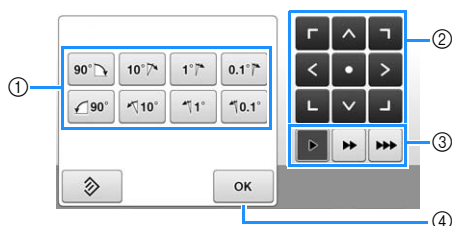

- ① Permet de faire pivoter la totalité du motif.
- ② Permet de déplacer le cadre de broderie.
- ③ Sélectionne la vitesse de déplacement du cadre.
(Pour plus de détails, reportez-vous à la page 98.)
- ④ Appuyez sur cette touche pour fermer l'écran.

2 Appuyez sur les touches pour régler le motif selon l'angle souhaité.

(Pour plus de détails, reportez-vous à la page 180.)

3 Au besoin, appuyez sur les touches fléchées pour régler la position du cadre de broderie.

(Pour plus de détails, reportez-vous à la page 99.)

4 Une fois les modifications souhaitées apportées, appuyez sur .

→ L'écran de réglages de broderie réapparaît.

Modification d'un motif combiné

Dans cette section, nous combinerons un texte avec un motif d'alphabet floral, que nous allons ensuite éditer.

Exemple)



1 Appuyez sur .

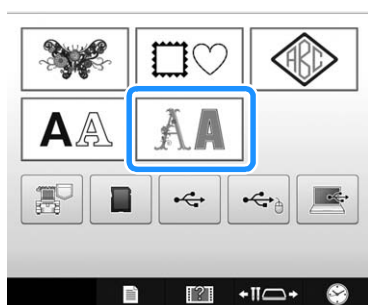

2 Sélectionnez .



3 Sélectionnez .



→ Ce motif sera disposé au centre de la zone de broderie.

4 Pour sélectionner le motif, appuyez sur .

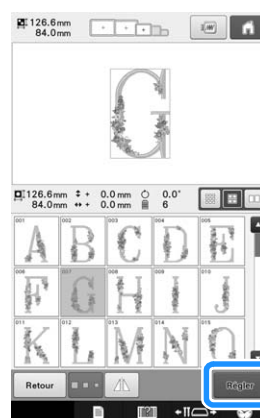

→ L'écran d'édition des motifs apparaît.

5 Appuyez sur .



→ L'écran de sélection du type de motif réapparaît.

6 Appuyez sur **AA**.

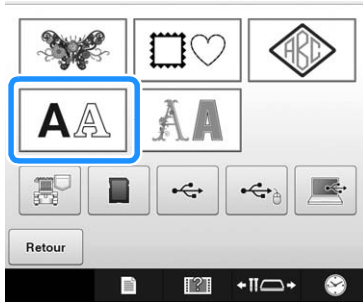

7 Appuyez sur **ABC**.

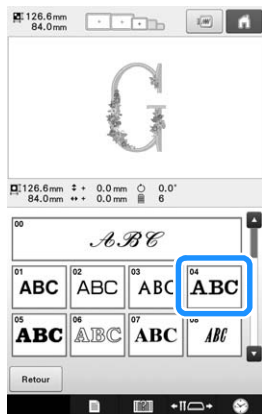



8 Saisissez « ood ».

Appuyez sur l'onglet des minuscules pour afficher l'écran de saisie des minuscules et appuyez sur « o », « o » et « d ».



→ Les lettres sélectionnées s'affichent au centre de la zone de broderie.

- Pour modifier la taille du motif, appuyez sur « o », puis sur  pour sélectionner la taille souhaitée.
- Pour modifier la disposition du texte, appuyez sur  et sélectionnez la disposition du texte souhaitée.

9 Appuyez sur  pour saisir un saut de ligne.

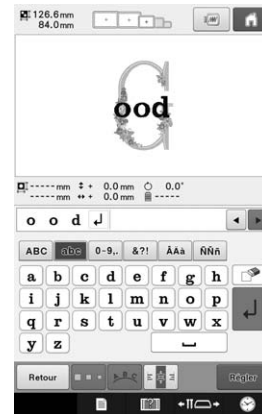

10 Saisissez « Luck ».



11 Appuyez sur  pour aligner le texte à gauche.





12 Une fois les caractères sélectionnés, appuyez sur **Régler**.

→ L'écran d'édition des motifs apparaît.

- 13 Appuyez sur  /  /  et réglez la position des lettres pour qu'elles soient bien réparties.



- 14 Vérifiez la répartition du motif dans son ensemble et, si vous souhaitez éditer le motif, appuyez sur  et sur  pour sélectionner le motif à éditer.

Si une souris USB est connectée, vous pouvez sélectionner le motif en cliquant dessus. Déplacez la souris pour positionner le pointeur sur le motif souhaité, puis cliquez avec le bouton gauche de la souris. En outre, vous pouvez sélectionner des motifs en appuyant directement sur l'écran avec votre doigt ou le stylet.



Exemple : Pour réduire la taille de .

- 15 Appuyez sur  et  pour déplacer le cadre rouge autour de .



- 16 Appuyez sur .





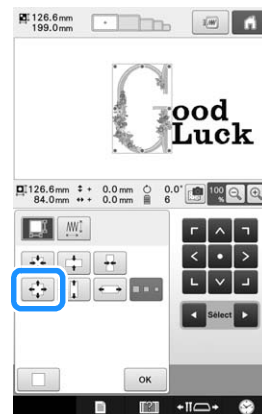

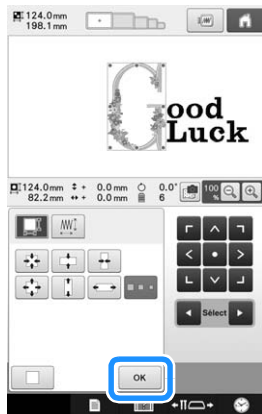

- 17 Appuyez sur  pour réduire le motif tout en conservant ses proportions.



- 18 Une fois le motif réduit, appuyez sur  pour revenir à l'écran de modification des motifs.



- Pour ajuster les autres parties du motif, appuyez de nouveau sur  et sur , puis ajustez le motif comme souhaité.
- Si vous ne parvenez pas à visualiser le texte et le motif, appuyez sur  pour agrandir le motif, puis sur , ,  ou  pour afficher l'aperçu.

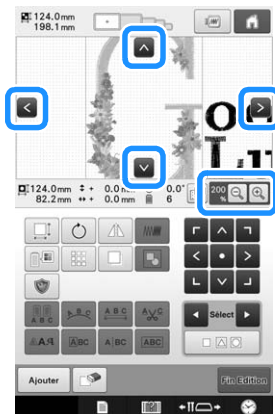

Mémo

- Appuyez sur  pour regrouper ce motif combiné. (Reportez-vous à « Regroupement d'une sélection de plusieurs motifs » à la page 176.)

- 19 Une fois la modification terminée, appuyez sur , puis sur .



→ L'écran de réglages de broderie apparaît.

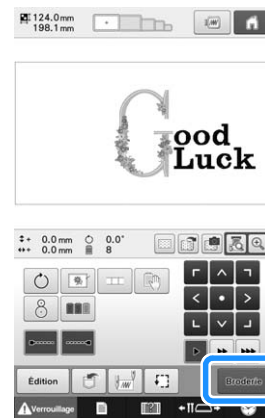

- Pour revenir à l'écran de modification de motifs et poursuivre la modification du motif, appuyez sur

.

Utilisation de la caméra pour relier des motifs

Au lieu d'utiliser les repères de fil, la caméra peut être utilisée pour relier les motifs. Une zone de 17 cm × 33 cm (6-1/2" / pouces × 13" / pouces) peut être brodée lorsque la caméra est utilisée pour relier les motifs. Choisissez le cadre correspondant en fonction de la taille de la broderie. Nous recommandons d'utiliser le grand cadre de broderie (200 mm × 360 mm (7-7/8" / pouces × 14" / pouces)) avec la caméra pour relier les motifs.



Remarque

- Lorsque vous installez le cadre de broderie (petit) (40 mm × 60 mm (1-1/2" / pouces × 2-3/8" / pouces)), un cadre pour casquettes, un cadre cylindrique, un cadre à broder pour manche, un cadre à clip, un cadre de nom ou un cadre rond, vous ne pouvez pas relier les motifs à l'aide de cette fonction.
- Les motifs fractionnés (de grande taille) ne peuvent pas être brodés avec cette fonction.
- Il est impossible de relier des motifs à l'aide de cette fonction si la machine est réglée en mode Link (Lien).

Liaison de trois motifs

Exemple :

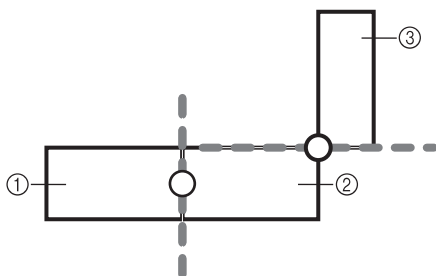

- ① Motif A
- ② Motif B
- ③ Motif C

- 1 Sélectionnez le premier motif (motif A), puis appuyez sur **Régler**.

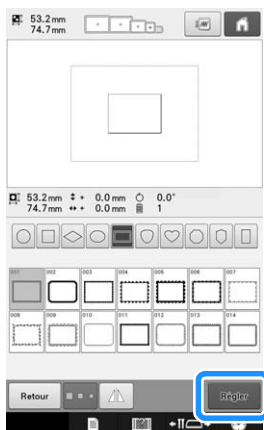



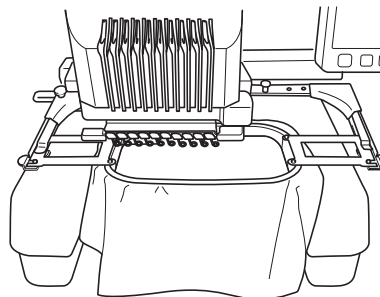

- 2 Fixez le tissu dans le grand cadre de broderie (13 cm × 18 cm (5-1/8" / pouces × 7-1/8" / pouces)) et fixez le cadre à la machine à broder.

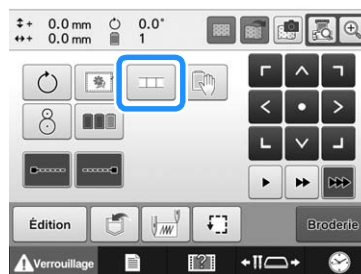

- 3 Appuyez sur **Fin Edition** pour afficher l'écran de réglages de broderie. Appuyez sur  dans l'écran de réglages de broderie.

-  doit être sélectionné pour pouvoir continuer à relier les motifs.



→  s'affiche en bas à gauche de l'écran, puis  devient .



Mémo

- Un motif ne peut être mémorisé dans la machine en cas de connexion de motifs.

- 4 Appuyez sur **Broderie**, puis sur **Verrouillage** et appuyez sur le bouton « Marche/Arrêt » pour broder le premier motif.

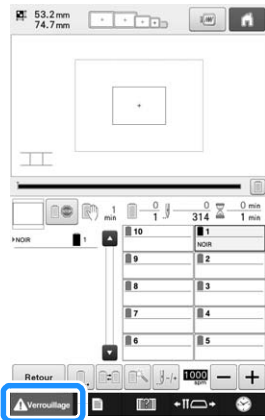

- 5 Une fois la broderie du premier motif terminée, le message ci-dessous s'affiche. Appuyez sur **OK**.

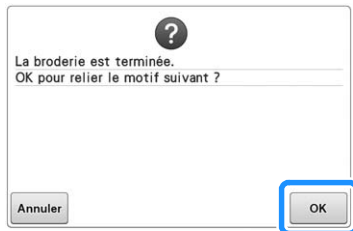

- 6 Lorsque le message suivant s'affiche, appuyez sur **OK**.

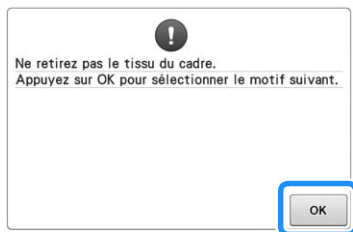

→ Un message s'affiche sur l'écran et le chariot se déplacera après avoir appuyé sur **OK**.

- 7 Sélectionnez le deuxième motif d'entraînement (motif B), puis appuyez sur **Régler**.

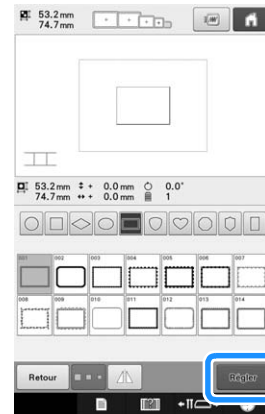

- 8 Appuyez sur **Lié**, puis sélectionnez la méthode de liaison du motif.



→ L'écran de réglage de liaison de motifs s'affiche.

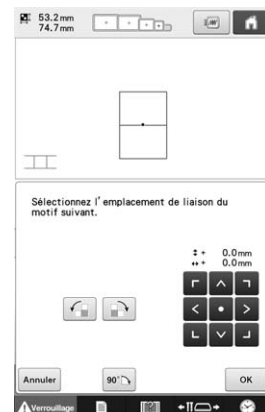
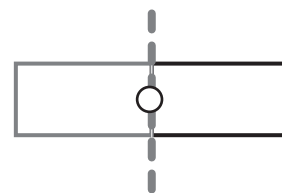

- 9 Appuyez sur l'emplacement du deuxième motif pour le relier sur l'écran, puis appuyez sur **OK**. Dans cet exemple, appuyez sur le côté droit du premier motif.

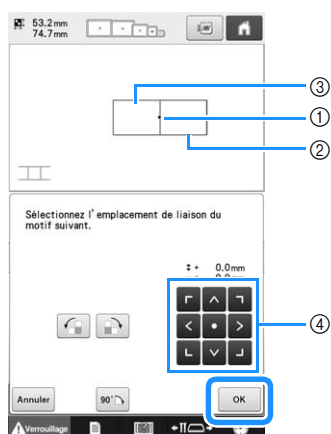

- Vous pouvez ajuster l'emplacement du deuxième motif à l'aide des touches décrites ci-après.







- ① Touchez la zone de liaison
- ② Deuxième motif B
- ③ Premier motif A
- ④ Appuyez sur ces touches pour déplacer le deuxième motif.

	Appuyez sur cette touche pour faire pivoter le deuxième motif dans le sens des aiguilles d'une montre, en prenant le premier motif comme référence centrale.
	Appuyez sur cette touche pour faire pivoter le deuxième motif dans le sens inverse des aiguilles d'une montre, en prenant le premier motif comme référence centrale.
	Appuyez sur cette touche pour faire pivoter le deuxième motif de 90 degrés dans le sens des aiguilles d'une montre.

→ Un message s'affiche sur l'écran et le chariot se déplacera après avoir appuyé sur .



Remarque

- Le deuxième motif sera automatiquement relié au premier motif sans réglage. Modifiez manuellement l'emplacement du deuxième motif à l'aide de .
- Vous pouvez déplacer le deuxième motif avec votre doigt ou à l'aide du stylet fourni.
- Utilisez ,  ou  si vous souhaitez aligner le motif par rapport à l'angle central du premier motif lors du changement de la position de liaison du motif.

- 10 **Préparez deux vignettes de positionnement de broderie.** Nous suivrons les instructions à l'écran pour fixer ces deux vignettes sur le tissu de sorte que les repères de positionnement puissent être détectés par la caméra.



Remarque

- Utilisez les vignettes de positionnement fournies avec ce produit ou achetez des vignettes de rechange (SAEPS2, EPS2 : XF0763-001) chez votre revendeur Brother. La caméra risque de ne pas reconnaître toute autre vignette employée.
- La feuille de vignettes de positionnement de broderie de 182 mm x 257 mm (7" / pouces x 10" / pouces) à forte adhésion est la plus appropriée pour relier des motifs (SAEPS2, EPS2 : XF0763-001). Toute autre vignette de positionnement risque de se détacher. Si la vignette se détache, les motifs ne peuvent pas être reliés.

- 11 **Fixez la première vignette de positionnement de la broderie sur le tissu entre les lignes rouges à l'aide des deux mains pour appuyer sur chaque coin de la vignette. Fixez la vignette avec le grand cercle vers le haut comme indiqué sur la machine. Appuyez ensuite sur .**

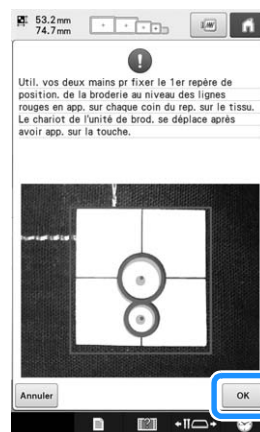

→ La caméra détecte la première vignette de positionnement.



Remarque

- Utilisez des vignettes de positionnement neuves. En cas de réutilisation d'une vignette, celle-ci risque de se retirer facilement. Si la vignette se retire en cours de procédure, les motifs ne peuvent pas être reliés. Recommencez l'ouvrage en utilisant un autre tissu et un nouveau renfort.
- Appuyez avec les doigts sur les angles de la vignette de positionnement pour la fixer correctement au tissu. Sinon, la caméra risque de mal détecter la vignette.
- Si l'un de ces messages apparaît, refixez la vignette de positionnement dans la bonne position. Veillez à ce que le grand cercle soit vers le haut.

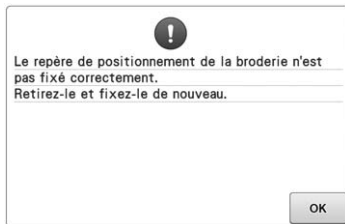

12

Utilisez vos deux mains pour fixer le deuxième repère de positionnement de la broderie entre les lignes rouges en appuyant sur chaque coin du repère sur le tissu, puis appuyez sur **OK**.

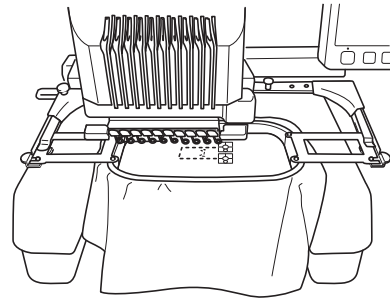
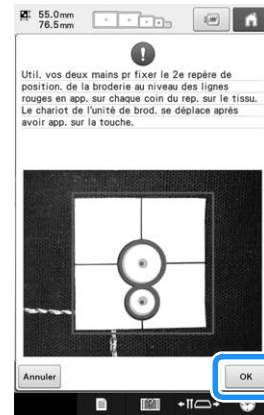

→ La caméra détecte la deuxième vignette de positionnement.

5

13 Après la détection des deux vignettes de positionnement, le message suivant s'affiche.

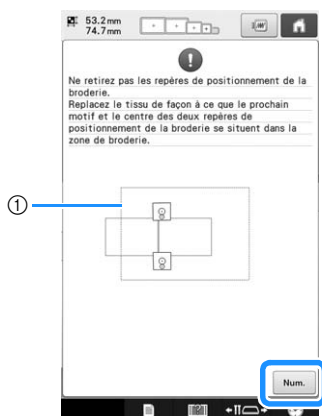

① Zone de broderie

Vérifiez que les deux vignettes de positionnement ne se détachent pas, retirez le cadre de broderie de la machine, puis remettez le tissu en place. Veillez à mettre le tissu en place de façon à ce que le motif suivant et les vignettes de positionnement se trouvent dans la zone de la broderie. Remplacez le cadre, puis appuyez sur **Num.**

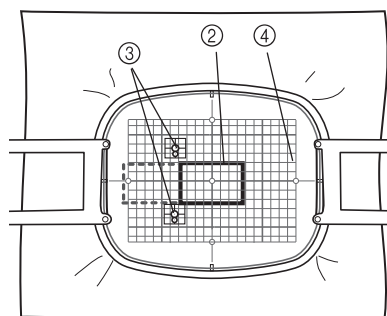
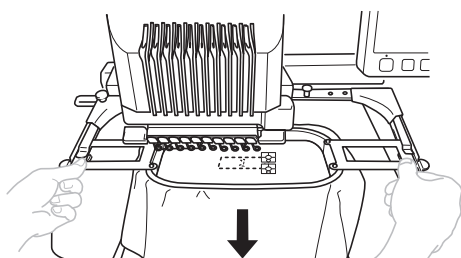

② Motif suivant à broder

③ Centre des grands cercles pour les vignettes

④ Gabarit

→ La caméra détecte les deux vignettes de positionnement.

Remarque

- Si le motif suivant et le centre des grands cercles des deux vignettes de positionnement dépassent de la zone de broderie, utilisez un cadre plus grand. Si ce n'est pas possible, passez à l'étape 14 et référez-vous à « Modification du positionnement d'une vignette » à la page 212 pour repositionner la vignette.
- Si la vignette se retire en cours de procédure, les motifs ne peuvent pas être reliés. Dans ce cas, recommencez la procédure depuis le début.
- Si l'un des messages suivants s'affiche, remettez le tissu en place de sorte que le motif suivant et les vignettes de positionnement se trouvent dans la zone de la broderie, comme indiqué sur l'écran.

Appuyez sur **Num.** pour détecter les vignettes de positionnement.

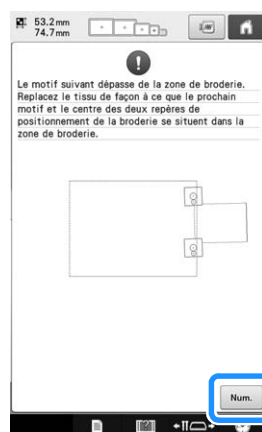
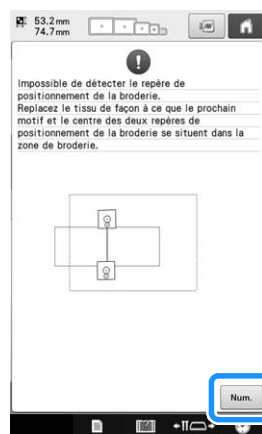

- 14 Une fois les vignettes de positionnement détectées, appuyez sur **OK** et retirez les vignettes.

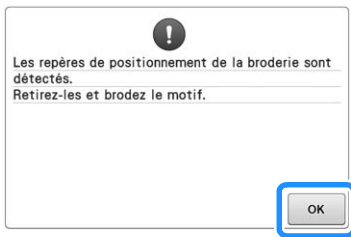

- 15 Appuyez sur **Broderie**, puis sur **Verrouillage** et appuyez sur le bouton « Marche/Arrêt » pour broder le deuxième motif.

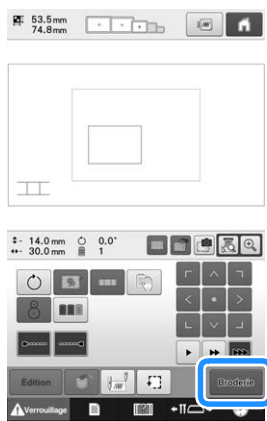

→ Une fois la broderie du deuxième motif achevée, le message suivant s'affiche. Appuyez sur **OK**.

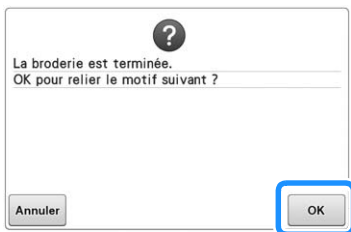

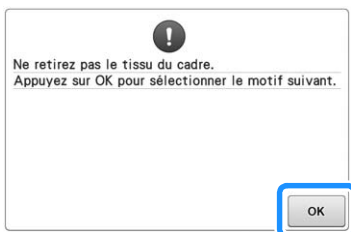

- 16 Lorsque le message suivant s'affiche, appuyez sur **OK**.

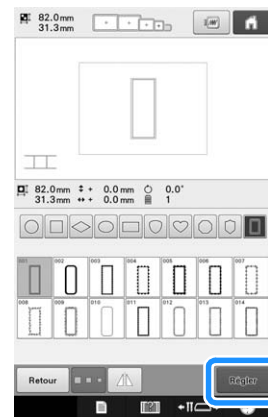

→ Un message s'affiche sur l'écran et le chariot se déplacera après avoir appuyé sur **OK**.

- 17 Sélectionnez le troisième motif (motif C), puis appuyez sur **Régler**.



- 18 Avant de broder, appuyez sur  pour afficher l'écran de réglage de liaison de motifs. Dans cet exemple, nous sélectionnerons le point supérieur du bord droit du deuxième motif.

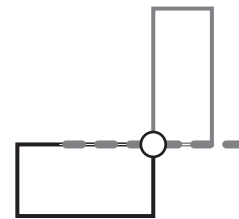

- 19** Appuyez sur l'emplacement du troisième motif pour le relier sur l'écran, puis appuyez sur **OK**. Dans cet exemple, appuyez sur le côté supérieur droit du deuxième motif.

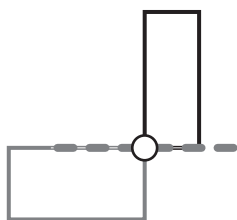

- Le motif pivote automatiquement lorsque la position d'angle est sélectionnée.

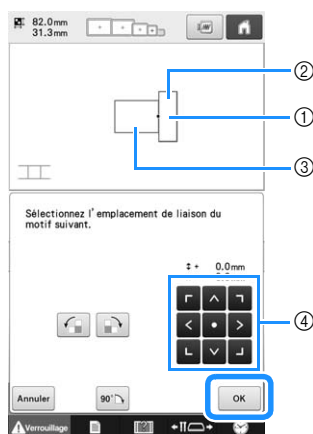



- Touchez la zone de liaison
- Troisième motif C
- Deuxième motif B
- Appuyez sur ces touches pour déplacer le troisième motif.

- 20** Suivez les instructions à l'écran pour exécuter les étapes **10** à **14**.

- 21** Appuyez sur **Broderie**, puis sur **Verrouillage** et appuyez sur le bouton « Marche/Arrêt » pour broder le troisième motif.

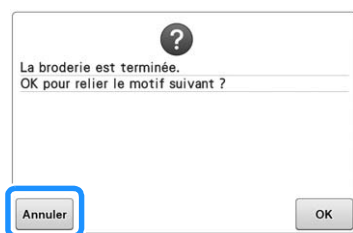
→ Une fois la broderie du troisième motif achevée, le message suivant s'affiche. Lorsque vous avez terminé de relier les motifs, appuyez sur **Annuler**.



→ Une fois la broderie terminée,  en haut à gauche de l'écran disparaît.

Les trois motifs ont été reliés.

Appuyez sur  pour effacer le motif.

Modification du positionnement d'une vignette

Si le motif sélectionné ou les vignettes de positionnement pour relier le motif suivant dépassent de la zone de broderie, suivez les instructions à l'écran qui apparaissent après l'étape **12** à la page 209 afin de déplacer les vignettes de positionnement.

Par exemple, une instruction à l'écran apparaît si vous utilisez le cadre de broderie de 10 cm × 10 cm (4" / pouces × 4" / pouces) pour relier les motifs comme indiqué ci-dessous.

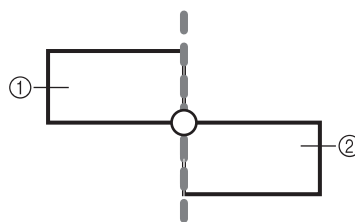

- Motif A
- Motif B

- 1** Reportez-vous aux étapes **1** à **12** dans **Liaison de trois motifs en cas d'utilisation du cadre de broderie de 10 cm × 10 cm (4" / pouces × 4" / pouces) pour broder le premier motif et pour relier le deuxième.**

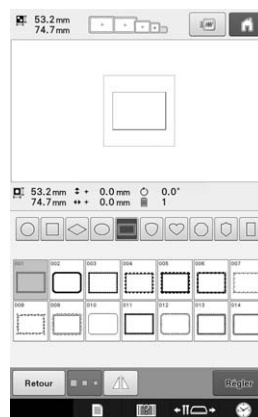

**Remarque**

- En vous reportant aux étapes ① à ⑫, assurez-vous de sélectionner l'emplacement du motif comme lors de l'exemple.

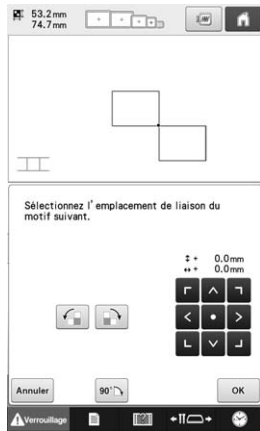

- ② Le message suivant s'affiche à l'étape ⑬ si le motif suivant ou les vignettes de positionnement fixées se trouvent à la limite de la zone de broderie. Suivez les instructions, puis appuyez sur **Num.**.

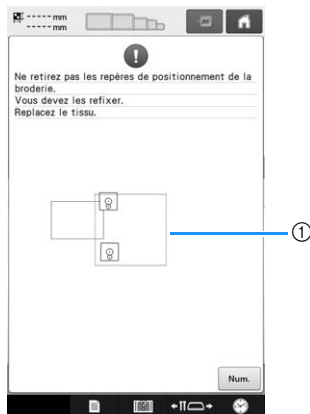

① Zone de broderie

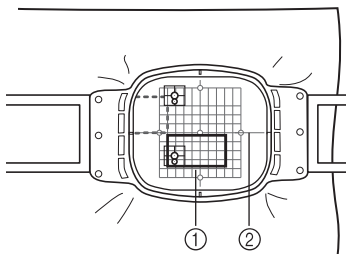

- ① Motif suivant à broder
② Gabarit

→ La caméra détecte les deux vignettes de positionnement.

**Remarque**

- Si le message suivant s'affiche, remettez en place le tissu comme indiqué sur l'écran, puis appuyez sur **OK**.

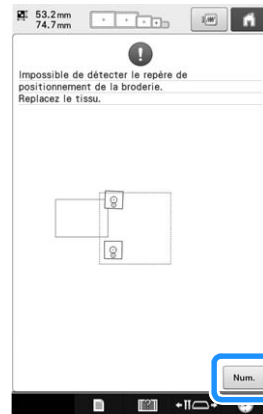

- ③ Après détection du positionnement des vignettes, appuyez sur **OK** et retirez les vignettes.

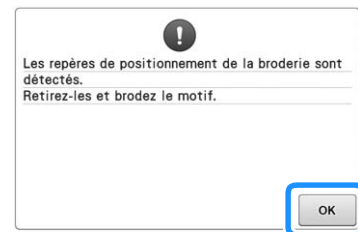

- ④ Fixez de nouveau les deux vignettes de positionnement en respectant les instructions à l'écran de sorte que le motif suivant ou les repères de positionnement se trouvent dans la zone de broderie.

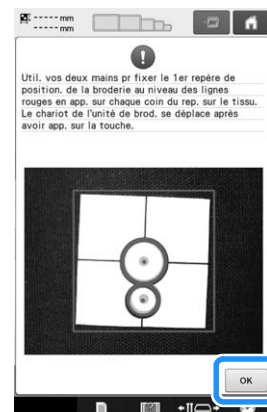

→ Appuyez sur **OK** pour que la caméra détecte la première vignette de positionnement.

5 Fixez la deuxième vignette puis appuyez sur

OK .

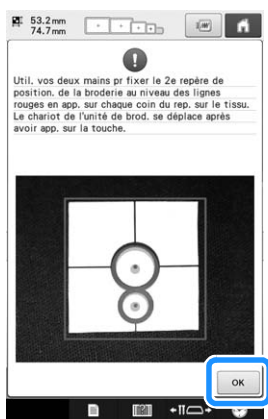

→ La caméra détecte la deuxième vignette de positionnement.

6 Une fois les deux vignettes de positionnement détectées, le message suivant s'affiche. Vérifiez que les vignettes de positionnement ne se détachent pas, remettez le tissu en place comme indiqué dans l'exemple des instructions à l'écran.

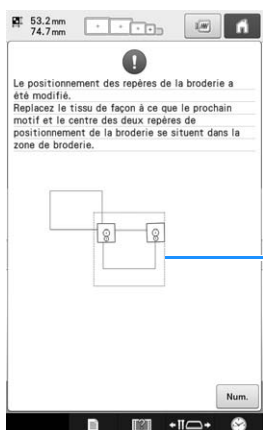

① Zone de broderie

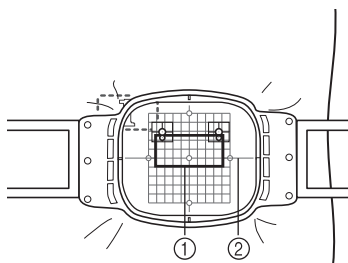

① Motif suivant à broder

② Gabarit

7 Poursuivez l'opération à partir de l'étape 14 à la page 211 après avoir appuyé sur

OK .

Liaison de motifs pivotés

De grandes variations de dessins peuvent être créées en faisant pivoter les motifs. La procédure suivante explique comment relier des motifs pivotés.

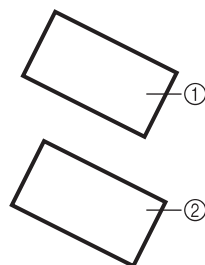

① Premier motif

② Deuxième motif

1 Sélectionnez le motif, puis appuyez sur

Régler .

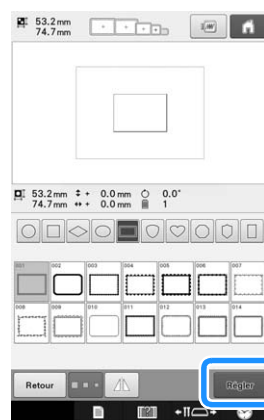

→ L'écran d'édition des motifs apparaît.

2 Appuyez sur à l'écran de modification des motifs.



- 3 Faites pivoter le motif, puis appuyez sur **OK**.

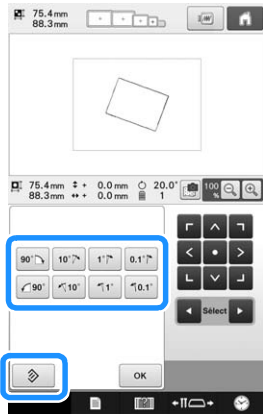

Remarque

- Veillez à faire pivoter le motif à partir de l'écran de modification de motifs. Le bord et le point de référence sont spécifiés le long du plus petit rectangle (aux angles arrondis) contenant tous les motifs sélectionnés.

Rectangles et motifs angulaires

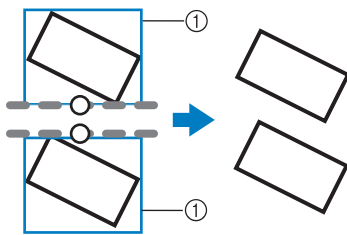

- ① Rectangle

Rectangles et motifs (aux angles arrondis)

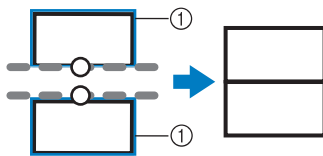

- ① Rectangle

- Appuyer sur **↻** à l'écran de réglages de broderie permet de modifier l'angle auquel les motifs sont reliés.

- 4 Appuyez sur **Fin Edition** pour afficher l'écran de réglages de broderie.
- 5 Appuyez sur **☰**.
- 6 Reportez-vous aux étapes 4 à 6 dans Liaison de trois motifs pour broder le premier motif.
- 7 Sélectionnez le motif suivant, puis appuyez sur **Régler**.

- 8 Appuyez sur **↻** sur l'écran de modification de motifs.

- 9 Faites pivoter le motif selon le même angle que le premier motif, puis appuyez sur **OK**.

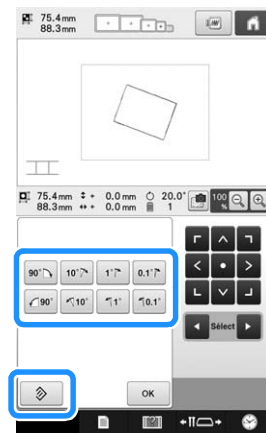

- 10 Appuyez sur **☰**.

- 11 Appuyez sur l'emplacement du deuxième motif pour le relier sur l'écran, puis appuyez sur **OK**.

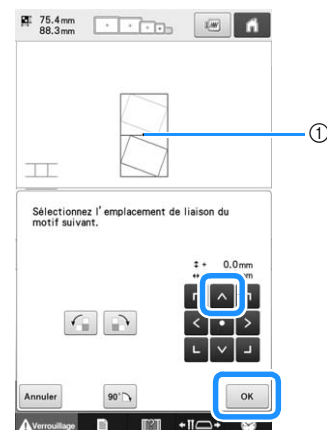
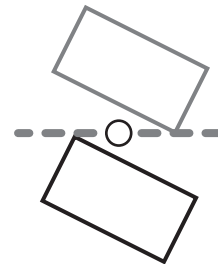

- ① Touchez la zone de liaison
→ Un message s'affiche sur l'écran et le chariot se déplacera après avoir appuyé sur **OK**.

- 12 Continuez avec l'étape 10 de Liaison de trois motifs pour terminer la connexion des motifs.

Liaison de motifs par un bord

De grandes variations de dessins peuvent être créées en faisant glisser les motifs à relier.

La procédure suivante explique comment utiliser cette fonction pour relier les motifs par un bord. Avant de relier les motifs, la fonction de faulilage sera utilisée pour mesurer la distance sur laquelle il faudra faire glisser le motif.

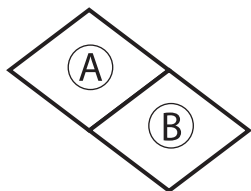

A : Premier motif

B : Deuxième motif

Mesure de la distance de glissement du motif



Remarque

- Les étapes 1 à 4 concernent uniquement l'emplacement des mesures. Veillez à broder une broderie d'essai en utilisant le même tissu et les mêmes fils pour pouvoir en vérifier les résultats.

- 1 Réglez l'option « Distance de faulilage de broderie » sur l'écran de réglages sur « 0.0 ».

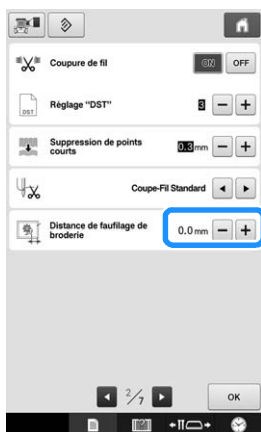

- 2 Sélectionnez le motif dont la distance de glissement doit être mesurée.

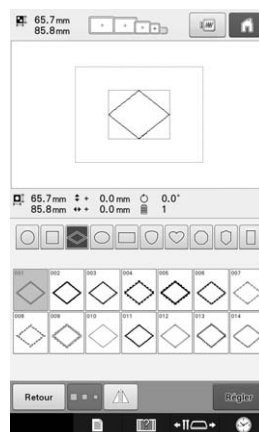

- 3 Passez à l'écran de réglages de broderie et appuyez ensuite sur  pour sélectionner la fonction de faulilage.

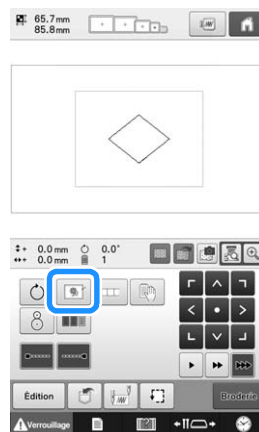

- 4 Une fois le motif brodé, retirez le tissu du cadre et mesurez la distance sur laquelle le motif doit être glissé.

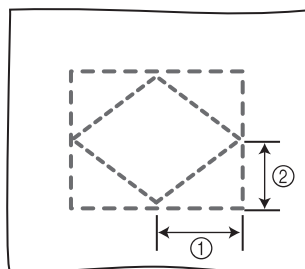



- ① Horizontal : 42,8 mm
- ② Vertical : 32,8 mm

■ Échantillon

Réalisez un échantillon pour vérifier que le motif sera glissé sur la bonne distance.

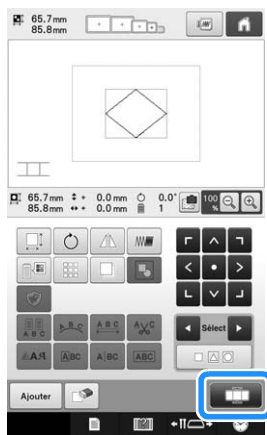
- 1 Sélectionnez le motif et passez ensuite à l'écran de réglages de broderie.
- 2 Appuyez sur  sur l'écran de réglages de broderie.
- 3 Brodez le premier motif.
- 4 Reportez-vous aux étapes 5 à 8 dans Liaison de trois motifs pour sélectionner le motif suivant.



- 5 Déplacez le motif selon la distance mesurée dans « Mesure de la distance de glissement du motif », puis appuyez sur  .

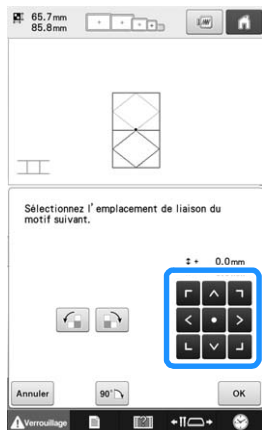

- 6 Spécifiez la distance sur laquelle le motif doit être glissé et appuyez sur  .

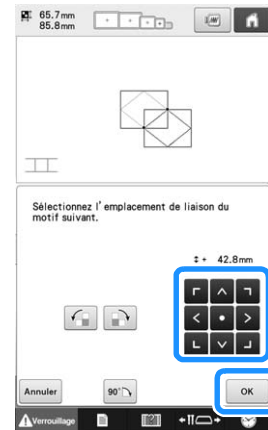
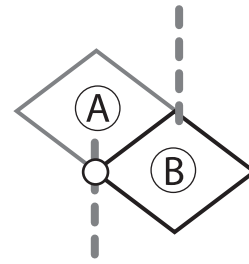

→ Un message s'affiche sur l'écran et le chariot se déplacera après avoir appuyé sur  .

- 7 Continuez avec l'étape 10 de Liaison de trois motifs pour terminer la connexion des motifs.



Remarque

- Après avoir vérifié que l'échantillon est satisfaisant, réalisez la broderie proprement dite. Si vous décidez de modifier la distance de glissement après vérification de l'échantillon, changez les paramètres choisis à l'étape 6.

Fonction Continuer

Si la machine est éteinte pendant l'utilisation de la fonction de connexion des motifs, elle reviendra à l'opération indiquée ci-après quand elle sera rallumée. Le fonctionnement de la machine dépend du moment où elle est éteinte.

Exemple : Lors de la liaison de deux motifs

Sélectionnez le premier motif. Appuyez sur la touche de liaison

des motifs .

Commencez à broder le premier motif.



Terminez la broderie du premier motif. (A)

Si la machine est éteinte pendant une opération de cette boîte, elle reviendra à (A) lorsqu'elle sera rallumée.

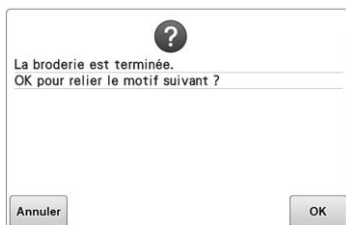

Sélectionnez le deuxième motif.



Appuyez sur .



Spécifiez le point de référence pour relier le motif.



Lancez la détection des vignettes de positionnement (2 emplacements).



Terminez la détection des vignettes de positionnement. (B)

Si la machine est éteinte pendant une opération de cette boîte, elle reviendra à (B) lorsqu'elle sera rallumée.

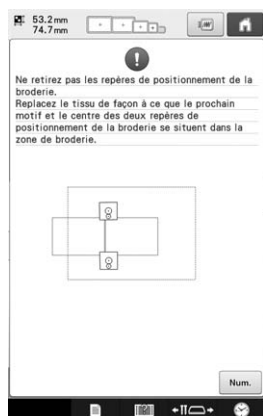

Remettez le tissu en place.



Terminez la détection des vignettes de positionnement (2 emplacements).

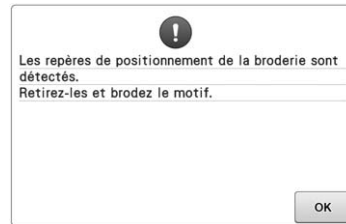

Commencez à broder le deuxième motif.



Terminez la broderie du deuxième motif.

Chapitre 6

RÉGLAGES DE BASE ET FONCTION D'AIDE



Ce chapitre contient des descriptions de l'utilisation des touches de réglage et de la touche de guide de fonctions de la machine, présentées à la page 40. Il fournit également des détails sur la modification des réglages de base de la machine à broder et sur l'affichage des opérations sur l'écran à cristaux liquides.

Utilisation de la touche de réglages.....	220
Écran de réglages	220
Modification des guides d'affichage.....	223
Changement des informations de couleur de fils.....	225
Sélection des informations sur les couleurs de fil avec des données au format « PES »	226
Modification des couleurs d'arrière-plan des onglets ou des motifs de broderie	227
Spécification de la coupure des points sautés/Codes de points sautés « DST » pour la coupure.....	227
Suppression de points courts.....	228
Spécification de la longueur de fil restante	228
Modification de la distance de faufilage de la broderie.....	229
Sélection du « Mode Éco » ou du « Mode de prise en charge de l'arrêt »	229
Modification des paramètres d'économiseur d'écran.....	229
Réglage de l'écran d'ouverture	231
Spécification du réglage du voyant lumineux du support de bobine.....	231
Réglage de la luminosité de la lampe LED.....	232
Modification du volume du haut-parleur	232
Définition du capteur de fil.....	233
Modification de la forme du curseur en cas d'utilisation d'une souris USB.....	233
Modification des unités de mesure	234
Réglage de la luminosité de l'écran	234
Modification de la langue	234
Utilisation de la touche de guide de fonctions de la machine.....	235
Consultation des guides de fonctions	235
Visionnage d'un didacticiel vidéo	236
Visionnage de vidéos MPEG-4 (MP4)	237

Utilisation de la touche de réglages

Appuyez sur  (touche de réglages) pour modifier un grand nombre de réglages de base de la machine à broder.

Écran de réglages

L'écran de réglages comporte sept pages. Appuyez sur  et  dans la partie centrale inférieure de l'écran jusqu'à ce que la page souhaitée s'affiche. La touche  apparaît sur toutes les pages.

■ Page 1

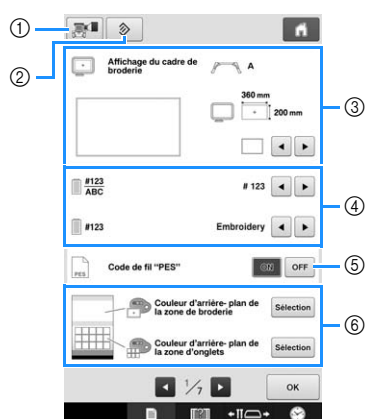

- ① Il est possible d'enregistrer une image de l'écran de réglages actuel sur un support USB.
- ② Les réglages sur la page contenant cette touche seront rétablis par défaut.
- ③ Vous pouvez spécifier les guides (marqueur de point central et grille) pour la zone d'affichage des motifs. (Reportez-vous à la page 223.)
- ④ Modification de l'affichage des couleurs de fil
Les informations de couleur dans l'affichage des séquences de couleurs de fil et les informations d'enfilage de la barre à aiguilles peuvent être remplacées par le nom de la couleur, la marque et le numéro de couleur du fil ou encore le temps de broderie. (Reportez-vous à la page 225.)
- ⑤ Code de fil « PES »
Vous pouvez afficher la couleur de fil sous forme de données « PES » en fonction du réglage de la machine ou du logiciel d'édition de broderie. (Reportez-vous à la page 226.)
- ⑥ Couleur d'arrière-plan de la zone de broderie/
Couleur d'arrière-plan de la zone d'onglets
Suivant la couleur de la broderie, le fait de changer la couleur d'arrière-plan des motifs se trouvant dans la zone d'affichage et des onglets peut les rendre plus visibles et plus faciles à sélectionner. (Reportez-vous à la page 227.)

■ Page 2

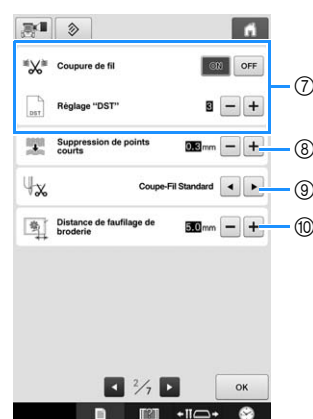

- ⑦ Réglage « DST »
Indique si les points sautés sont ou non coupés. Par ailleurs, lorsque vous utilisez des données de broderie Tajima (.dst), vous pouvez indiquer si le fil est coupé ou non en fonction du nombre spécifié de codes de points sautés. (Reportez-vous à la page 227.)
- ⑧ Suppression de points courts
Spécifie la longueur des points courts à supprimer. (Reportez-vous à la page 228.)
- ⑨ Extrémité du fil
Spécifie la longueur du fil supérieur qui reste enfilé dans l'aiguille après qu'il ait été coupé (longueur du fil passé dans le chas de l'aiguille). (Reportez-vous à la page 228.)
- ⑩ Distance de faufilage de broderie
Spécifiez la distance entre le motif et les points de faufilage. (Reportez-vous à la page 128.)



Remarque

- Si les paramètres de l'option « Réglage « DST » » ⑦ ou de l'option « Suppression de points courts » ⑧ sont modifiés par rapport au réglage précédent, les nouveaux paramètres sont uniquement appliqués à la broderie suivante.

■ Page 3

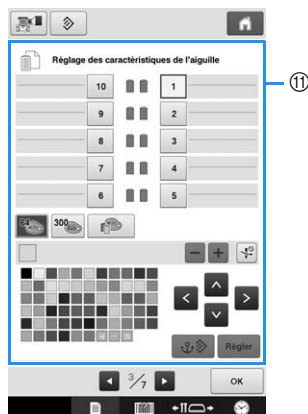

- ⑪ **Aiguille réservée**
 Vous pouvez attribuer une couleur de fil spécifique à une barre à aiguilles. La couleur spécifiée reste associée à la barre à aiguilles sélectionnée jusqu'à l'annulation du réglage. Vous pouvez également définir la vitesse de broderie maximale d'une barre à aiguilles et annuler l'enfilage automatique de l'aiguille. Cette fonction n'est pas accessible dans l'écran de broderie. (Reportez-vous à « Réglages de la barre à aiguille réservée et de la vitesse de broderie » à la page 143.)

■ Page 4



- ⑫ **Sélectionnez les paramètres du « Mode Éco » et du « Mode de prise en charge de l'arrêt ».**
 (Reportez-vous à « Sélection du « Mode Éco » ou du « Mode de prise en charge de l'arrêt » » à la page 229.)
- ⑬ **Économiseur d'écran**
 Sélectionnez la durée avant que l'économiseur d'écran n'apparaisse et modifiez-en l'image. (Reportez-vous à la page 229.)
- ⑭ **Écran d'ouverture**
 La machine peut être configurée afin que l'écran d'ouverture soit affiché (« ON ») ou non (« OFF ») lorsqu'elle est allumée.
- ⑮ **Voyant lumineux du support de bobine**
 Il est possible de modifier le réglage du voyant lumineux du support de bobines. Vous pouvez utiliser les voyants lumineux pour indiquer la couleur de fil de broderie ou pour indiquer les détails des erreurs et les avertissements de remplacement de la bobine. (Reportez-vous à la page 231.)
- ⑯ **Luminosité**
 Il est possible de régler la luminosité de la lampe LED. (Reportez-vous à la page 18 ou à la 232.)
- ⑰ **Haut-parleur**
 Il est possible de régler le volume des sons de fonctionnement et d'alarme. (Reportez-vous à la page 19 ou à la 232.)

Page 5



- ⑱ **Fonction Link (Lien)**
Activez ou désactivez la fonction Link (Lien). (Reportez-vous à la section « Envoi de motifs de broderie depuis un ordinateur vers la machine (fonction Link (Lien)) » à la page 169)
- ⑲ **Séquence de couleurs manuelle**
Activez ou désactivez la « Séquence de couleurs manuelle ». (Reportez-vous à la section « Sélection/gestion de couleurs de fil pour chaque barre à aiguilles (Séquence de couleurs manuelle) » à la page 132)
- ⑳ **Détecteur de fil**
Réglez « Détecteur de fil » sur « ON » ou sur « OFF ». (Reportez-vous à la page 233.)
- ㉑ **Curseur**
Modifiez la forme du curseur en cas d'utilisation d'une souris USB. (Reportez-vous à la page 233.)
- ㉒ **Unités de mesure**
Permet de changer les unités de mesure qui s'affichent sur les écrans. (Reportez-vous à la page 234.)
- ㉓ **Luminosité de l'écran**
Réglez la luminosité de l'écran. (Reportez-vous à la page 234.)
- ㉔ **LANGUES**
Permet de changer la langue d'affichage. Les touches et messages s'affichent dans la langue sélectionnée. (Reportez-vous à la page 234.)

Page 6

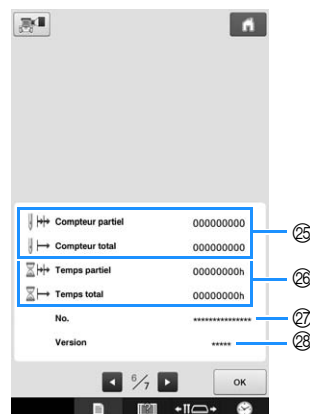

- ㉕ **Le Compteur total** affiche le nombre total de points brodés et le **Compteur partiel** affiche le nombre de points brodés depuis la dernière maintenance de la machine.
 - ㉖ **Le compteur Temps total** affiche la durée d'utilisation totale de la machine et le **compteur Temps partiel** affiche la durée d'utilisation de la machine depuis sa dernière maintenance.
- Utilisez les compteurs ㉕ et ㉖ comme référence pour effectuer vous-même la maintenance périodique de la machine et bénéficier de services de maintenance.
- ㉗ Le « No. ## » correspond au numéro de la machine à broder.
 - ㉘ **Version**
Indique la version du logiciel installée sur cette machine à broder. (Reportez-vous à la page 309.)



Remarque

- Contactez votre revendeur Brother local agréé ou visitez le site « <http://support.brother.com> » pour plus de détails sur les mises à jour disponibles.

■ Page 7

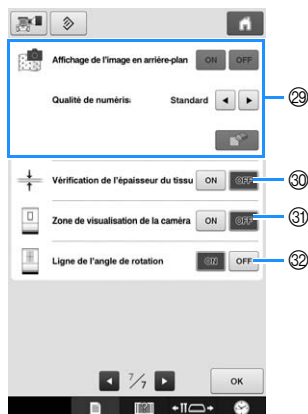

- ②⑨ Affichage de l'image en arrière-plan
Indiquez si vous souhaitez que le tissu soit affiché en arrière-plan.
Pour plus de détails, reportez-vous à « Alignement de la position de broderie » à la page 102.
- ③⑩ Vérification de l'épaisseur du tissu
Une fois le tissu numérisé et affiché en tant qu'image d'arrière-plan, vous pouvez vérifier l'épaisseur d'un tissu épais afin de vous assurer que la caméra le détecte correctement.
Pour plus de détails, reportez-vous à « Positionnement du motif sur un tissu épais » à la page 104.
- ③① Vous pouvez afficher un cadre bleu dans l'écran de réglages de broderie pour indiquer la zone détectée par la caméra.
- ③② Vous pouvez afficher un quadrillage à l'écran de la caméra afin de vous aider à placer le motif selon l'angle souhaité.

Les détails de chacun des réglages sont décrits dans les sections suivantes. Une fois les réglages souhaités définis, appuyez sur **OK** pour revenir à l'écran antérieur à l'écran de réglages.

Remarque

- Certains réglages sont impossibles à modifier pendant la broderie.

Modification des guides d'affichage

Vous pouvez configurer les guides de la zone d'affichage des motifs. La machine détecte et affiche automatiquement le type de support de cadre de broderie ainsi que le cadre de broderie installés.

Vous pouvez spécifier les réglages des guides à partir de la page 1 de l'écran de réglages.

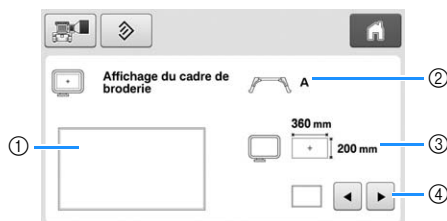

- ① Vous pouvez afficher ici l'aperçu des guides avec les réglages définis.
- ② Type de support du cadre de broderie
Indique le type de support du cadre de broderie.
- ③ Zone
Indique la taille du cadre de broderie utilisé.
- ④ Marqueur de point central ou lignes de quadrillage
Choisissez le type de marqueur de point central et les lignes de quadrillage, puis si vous souhaitez les afficher.

■ Type de support du cadre de broderie

La machine détecte automatiquement le type de support du cadre de broderie utilisé. Si aucun support du cadre de broderie n'est indiqué, le réglage « Cadre pour casquettes/Cadre cylindrique » s'affiche.

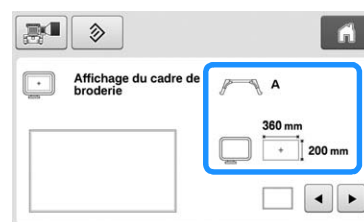

Support du cadre de broderie A (inclus)	A
Support du cadre de broderie B (inclus)	B
Support du cadre de broderie C (en option)	C
Support du cadre de broderie D (en option)	D
Support du cadre de broderie E (en option)	E
Cadre pour casquettes/Cadre cylindrique (en option)	

Reportez-vous à « Types de cadres de broderie/supports de cadre et applications » à la page 89 jusqu'à la page 91.

■ Taille du cadre de broderie

La machine détecte et affiche automatiquement le type de cadre de broderie utilisé.



A
Très grand cadre de broderie
200 mm (H) × 360 mm (L)
(7-7/8" / pouces (H) ×
14" / pouces (L))

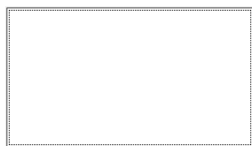

Très grand cadre de broderie (en option)
200 mm (H) × 300 mm (L)
(7-7/8" / pouces (H) ×
11-3/4" / pouces (L))



Grand cadre de broderie
130 mm (H) × 180 mm (L)
(5-1/8" / pouces (H) ×
7-1/8" / pouces (L))

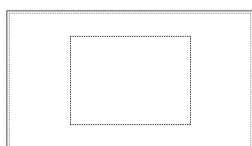

Cadre de broderie moyen
100 mm (H) × 100 mm (L)
(4" / pouces (H) ×
4" / pouces (L))

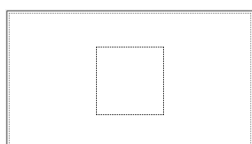

Petit cadre de broderie
40 mm (H) × 60 mm (L)
(1-1/2" / pouces (H) ×
2-3/8" / pouces (L))

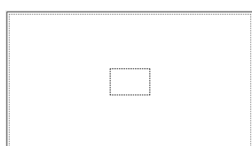

B
Cadre à quilter (en option)
200 mm (H) × 200 mm (L)
(7-7/8" / pouces (H) ×
7-7/8" / pouces (L))

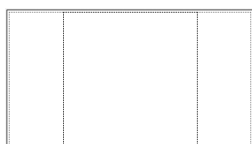

Cadre pour bordures (en option)
100 mm (H) × 300 mm (L)
(4" / pouces (H) ×
11-3/4" / pouces (L))

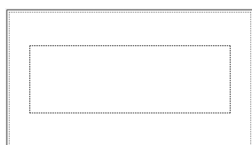

Cadre à broder pour manche (en option)
200 mm (H) × 70 mm (L)
(7-7/8" / pouces (H) ×
2-3/4" / pouces (L))

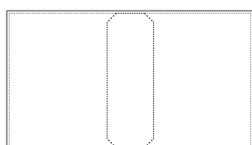

Cadre Jumbo (en option)
360 mm (H) × 360 mm (L)
(14" / pouces (H) ×
14" / pouces (L))



Diamètre de cadre pour casquettes (en option)
60 mm (H) × 360 mm (L)
(2-3/8" / pouces (H) ×
14" / pouces (L))



Cadre pour casquettes avancé 2 (en option)
60 mm (H) × 130 mm (L)
(2-3/8" / pouces (H) ×
5-1/8" / pouces (L))

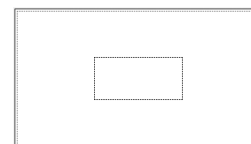

Cadre pour casquette (en option)
50 mm (H) × 130 mm (L)
(2" / pouces (H) ×
5-1/8" / pouces (L))

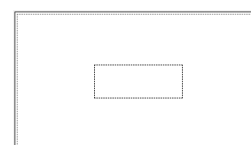

Cadre cylindrique (en option)
80 mm (H) × 90 mm (L)
(3" / pouces (H) ×
3-1/2" / pouces (L))

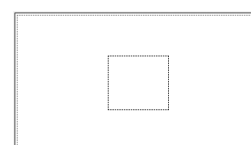

C
Cadre rond (en option)
ø 160 mm
(ø 6" / pouces)

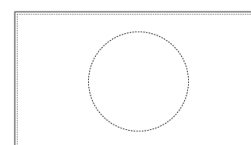

Cadre rond (en option)
ø 130 mm
(ø 5" / pouces)

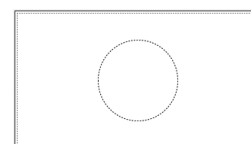

Cadre rond (en option)
ø 100 mm
(ø 4" / pouces)

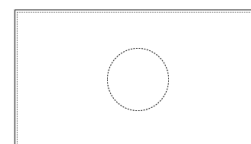

D
Cadre à clip M
100 mm (H) × 100 mm (L)
(4" / pouces (H) ×
4" / pouces (L))

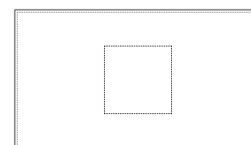

Cadres à clip S/SL/SR
24 mm (H) × 45 mm (L)
(7/8" / pouces (H) ×
1-3/4" / pouces (L))

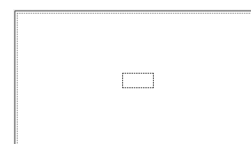

E
Cadre compact 70
41 mm (H) × 70 mm (L)
(1-5/8" / pouces (H) ×
2-3/4" / pouces (L))

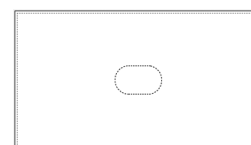

Cadre compact 50
50 mm (H) × 50 mm (L)
(2" / pouces (H) ×
2" / pouces (L))

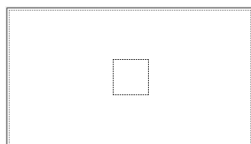

Cadre compact 44
38 mm (H) × 44 mm (L)
(1-1/2" / pouces (H) ×
1-3/4" / pouces (L))

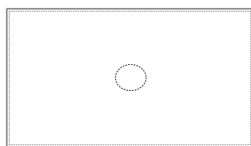

Cadre compact Orientation
portrait
33 mm (H) × 75 mm (L)
(1-5/16" / pouces (H) ×
2-15/16" / pouces (L))

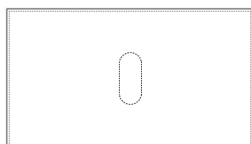

■ Marqueur de point central et lignes de quadrillage

Le point central est indiqué par un signe plus (+) rouge.

Lorsque vous achetez la machine à broder, le marqueur de point central et les lignes de quadrillage ne sont pas affichés.

- 1 Appuyez sur et pour sélectionner le type de marqueur de point central et les lignes de quadrillage, puis si vous souhaitez les afficher.

Le marqueur de point central s'affiche comme spécifié.

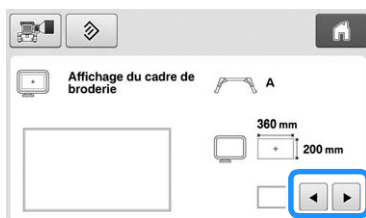

Lignes de quadrillage
(espacement de 10 mm)

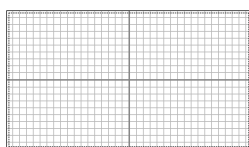

Lignes de quadrillage
(espacement de 25 mm)

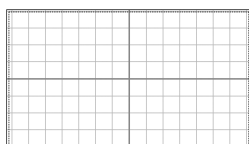

Lignes de quadrillage en
croix

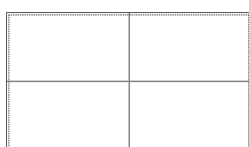

Marqueur de point
central

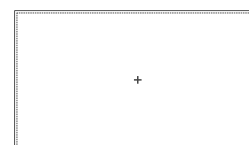

Marqueur de point
central et lignes de
quadrillage
(espacement de 10 mm)

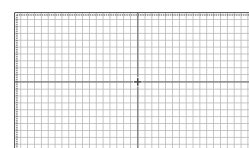

Marqueur de point
central et lignes de
quadrillage
(espacement de 25 mm)

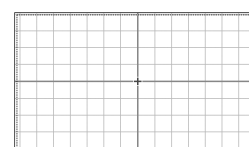

Marqueur de point
central avec lignes de
quadrillage en croix



Pas de marqueur de
point central ni de
lignes de quadrillage



Changement des informations de couleur de fils

Vous pouvez afficher le nom des couleurs de fils, le numéro de fil de broderie ou la durée de broderie.

À l'achat de la machine à broder, le numéro de couleur de fil (#123) est sélectionné. Vous pouvez régler l'affichage de la couleur de fil à partir de la page 1 de l'écran de réglages.

- 1 Appuyez sur et pour afficher le nom des couleurs de fil, le numéro de fil de broderie ou la durée de broderie.



- 2 Lorsque le numéro de fil [#123] est affiché, appuyez sur ◀ et ▶ pour faire votre sélection parmi les six marques de fil de broderie illustrées ci-dessous.



Exemples d'affichages

Numéro de couleur de fil (#123)

<p>Madeira Poly (polyester)</p> <p>▶ 1848 Madeira Poly 1</p> <p>1770 Madeira Poly 2</p> <p>1986 Madeira Poly 3</p> <p>1637 Madeira Poly 4</p>	<p>Madeira Rayon (rayonne)</p> <p>▶ 1049 Madeira Rayon 1</p> <p>1369 Madeira Rayon 2</p> <p>1081 Madeira Rayon 3</p> <p>1037 Madeira Rayon 4</p>
<p>Sulky (rayonne)</p> <p>▶ 1177 Sulky 1</p> <p>1176 Sulky 2</p> <p>1511 Sulky 3</p> <p>1037 Sulky 4</p>	<p>Robison-Anton (polyester)</p> <p>▶ 5622 R-A Poly 1</p> <p>9091 R-A Poly 2</p> <p>5561 R-A Poly 3</p> <p>5678 R-A Poly 4</p>
<p>Embroidery (polyester)</p> <p>▶ 513 Embroidery 1</p> <p>515 Embroidery 2</p> <p>807 Embroidery 3</p> <p>800 Embroidery 4</p>	<p>Country (coton*)</p> <p>▶ 444 Country 1</p> <p>446 Country 2</p> <p>158 Country 3</p> <p>149 Country 4</p>

* Selon le pays ou la région, vous pouvez trouver du fil de polyester imitation coton.

Nom de couleur de fil

Nom de la couleur

▶ VERT TILLEUL 1
VERT MOUSSE 2
CARMIN 3
ROUGE 4

Durée

Durée	
▶ 2 min	1
1 min	2
1 min	3
1 min	4

Mémo

- Les couleurs de fils de l'affichage des séquences de couleurs de fils et des motifs de la zone d'affichage des motifs apparaissent dans la couleur de fil d'origine (c.-à-d. les couleurs de fils intégrées dans la machine). Les numéros des couleurs de fils apparaissent avec le numéro (ou le numéro le plus proche) pour la marque spécifiée ici.
- Les couleurs à l'écran peuvent être légèrement différentes des véritables couleurs de la bobine.

Sélection des informations sur les couleurs de fil avec des données au format « PES »

Vous pouvez afficher la couleur de fil au format « PES » en fonction du réglage de la machine ou de celui défini depuis le logiciel d'édition de broderie PE-DESIGN, PE-DESIGN Lite ou PED-BASIC.

(Reportez-vous à « Changement des informations de couleur de fils » à la page 225 pour plus d'informations sur le réglage des couleurs de fil de la machine.)

Vous pouvez sélectionner le « Code de fil « PES » » à partir de la page 1 de l'écran de réglages.

ON : Les informations sur les couleurs de fil sont affichées selon le réglage du logiciel d'édition de broderie PE-DESIGN, PE-DESIGN Lite ou PED-BASIC.

OFF : Les informations sur les couleurs de fil sont affichées selon le réglage de la machine.

Lorsque vous achetez la machine, « ON » est sélectionné.



Modification des couleurs d'arrière-plan des onglets ou des motifs de broderie

Les couleurs d'arrière-plan de la zone d'affichage des motifs et des onglets. Sélectionnez la couleur d'arrière-plan souhaitée pour les 66 réglages disponibles en fonction de la couleur du motif. Il est possible de sélectionner différentes couleurs d'arrière-plan pour les onglets et les zones d'affichage des motifs.

Lorsque vous achetez la machine à broder, la couleur blanche est sélectionnée.

Vous pouvez régler la couleur d'arrière-plan à partir de la page 1 de l'écran de réglages.

1 Appuyez sur **Sélection**.



2 Sélectionnez la couleur d'arrière-plan à partir des 66 réglages disponibles.

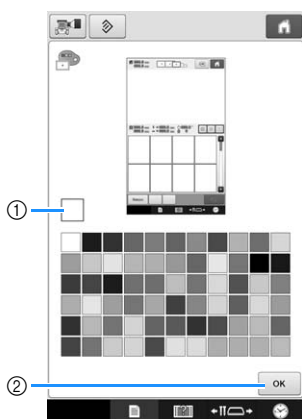

- ① Couleur sélectionnée
- ② Appuyez sur **OK** pour revenir à l'écran de réglages.



Mémo

- Le réglage reste sélectionné même lorsque vous mettez la machine hors tension.

Spécification de la coupure des points sautés/Codes de points sautés « DST » pour la coupure

Vous pouvez indiquer si les points sautés sont ou non coupés. Par ailleurs, lorsque vous utilisez des données de broderie Tajima (.dst), vous pouvez indiquer si le fil est ou non coupé en fonction du nombre spécifié de codes de points sautés.

ON : La machine coupe le fil supérieur et le fil de la canette avant le point sauté. Lorsque vous utilisez des données de broderie Tajima (.dst), la machine convertit le code de point sauté en code de coupure, selon le nombre spécifié à la ligne suivante.

OFF : La machine ne coupe pas un point sauté ou un code de point sauté au format de broderie Tajima (.dst).

Lorsque vous achetez la machine, « ON » est sélectionné et le nombre de points sautés est réglé sur « 3 ».

Vous pouvez régler la coupure de fil « DST » à partir de la page 2 de l'écran de réglages.



Remarque

- Si le réglage a été modifié, le nouveau réglage est uniquement appliqué à la broderie suivante.

1 Appuyez sur **ON** ou **OFF** pour sélectionner le réglage souhaité.



Remarque

- Ce réglage ne s'applique pas à la coupure des fils entre les caractères des motifs d'alphabet. (Reportez-vous à « Coupure des fils entre les caractères » à la page 183.)



Mémo

- Le nombre de codes de points sautés ne peut pas être spécifié pour les données autres que les données de broderie Tajima (.dst).

■ Utilisation de données de broderie Tajima (.dst)

- 2** Si « ON » est sélectionné, appuyez sur **+** et **-** pour choisir le nombre de codes d'entraînement.

Le réglage souhaité s'affiche.

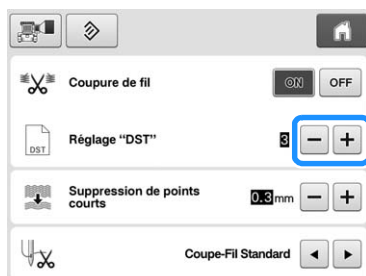

- Vous pouvez spécifier une valeur entre 1 et 8. Par exemple, si 3 est spécifié, 3 codes de points sautés séquentiels seront convertis en codes de coupure. Deux codes de points sautés séquentiels ne seront toutefois pas convertis en codes de coupure, ils seront brodés comme le point d'entraînement (sauté).



Remarque

- Vous devez définir un nombre de points sautés identique à celui utilisé lors de la création des données Tajima spécifiques. Si le nombre de points sautés ne correspond pas, le fil risque d'être coupé de manière inattendue ou de ne pas se couper au point spécifié.

Suppression de points courts

Si vous utilisez des données de broderie autres que nos motifs originaux, il est possible que la longueur du point soit trop courte, ce qui peut alors entraîner une rupture du fil ou de l'aiguille. Pour éviter ce problème, vous pouvez régler la machine de façon à supprimer les points courts. Les points dont la longueur est inférieure à la valeur spécifiée ici peuvent être supprimés.

Lorsque vous achetez la machine à broder, la longueur « 0,3 » est sélectionnée (suppression des points de moins de 0,3 mm).

- 1** Appuyez sur **+** et **-** pour sélectionner la longueur des points.

La taille souhaitée s'affiche.

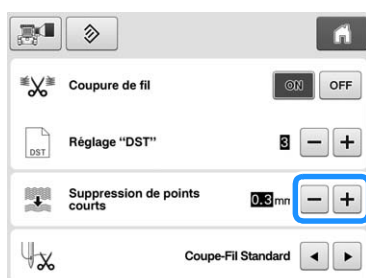

- Vous pouvez spécifier une valeur entre 0 et 1 millimètre si l'unité de mesure est réglée sur « mm » (ou une valeur entre 0 et 0,04 pouce si l'unité de mesure est le « inch »).



Remarque

- Si le réglage a été modifié, le nouveau réglage est uniquement appliqué à la broderie suivante.

Spécification de la longueur de fil restante

Ce réglage spécifie si la longueur du fil supérieur qui reste enfilé dans l'aiguille après qu'il a été coupé (longueur du fil passé dans le chas de l'aiguille) possède un coupe-fil standard ou un coupe-fil long.

À l'achat de la machine à broder, « Coupe-fil standard » est sélectionné.

Vous pouvez régler la longueur de fil restante à partir de la page 2 de l'écran de réglages.

- 1** Appuyez sur **◀** et **▶** pour sélectionner le réglage.

La longueur souhaitée s'affiche.



- Si la machine saute des points avec une longueur normale de fil restante après la coupure, sélectionnez « Coupe-fil long ».
- Lorsque vous utilisez du fil métallique, sélectionnez « Coupe-fil long ».

Modification de la distance de fauillage de la broderie

La distance entre le motif et les points de fauillage peut être réglée entre 0,0 mm et 12,0 mm.

À l'achat de la machine à broder, « 5.0 mm » est sélectionné. Reportez-vous à la section « Fauillage de broderie » à la page 128 quand vous utilisez ce réglage.

Vous pouvez spécifier la distance à partir de la page 2 de l'écran de réglages.

1 Utilisez **-** et **+** pour spécifier la distance entre le motif et les points de fauillage.

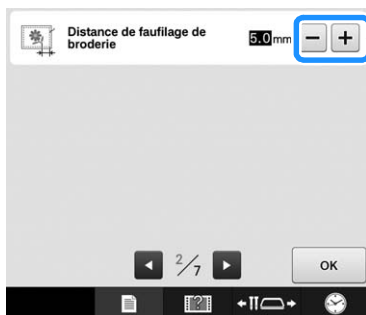

Sélection du « Mode Éco » ou du « Mode de prise en charge de l'arrêt »

Vous pouvez économiser la consommation électrique de la machine en sélectionnant le mode Éco ou le mode de prise en charge de l'arrêt.

Si vous n'utilisez pas la machine pendant une période spécifiée, celle-ci entre dans l'un de ces modes.

« **Mode Éco** » ;

La machine entre en mode de veille. Appuyez sur l'écran ou sur la touche « Marche/Arrêt » pour continuer la broderie.

« **Mode de prise en charge de l'arrêt** » ;

La machine s'éteint après une durée déterminée. Mettez la machine hors tension puis sous tension de nouveau pour recommencer à broder.

Condition	Mode Éco	Mode de prise en charge de l'arrêt
Temps disponible	OFF, 10 - 120 (minutes)	OFF, 1 - 12 (heures)
Touche « Marche/Arrêt »	Clignotement vert	Clignotement vert lent
Fonctionnement suspendu	Lampe de la machine, Écran	Toutes les fonctions
Après récupération	La machine commence à partir de l'opération précédente.	Vous devez éteindre la machine.

Appuyez sur la touche « Marche/Arrêt » ou touchez l'écran d'affichage pour sortir de ces modes.

Vous pouvez spécifier ces réglages à partir de la page 4 de l'écran de réglages.

1 Utilisez **◀** ou **▶** pour sélectionner la durée avant l'activation du mode.



Remarque

- Si vous mettez la machine hors tension alors qu'elle est en « Mode Éco » ou en « Mode de prise en charge de l'arrêt », attendez environ 5 secondes avant de remettre la machine sous tension.

Modification des paramètres d'économiseur d'écran

■ Définition de la durée avant l'apparition de l'économiseur d'écran

L'économiseur d'écran s'affiche si aucune opération n'est effectuée pendant un temps donné.

Cette durée peut être réglée entre « OFF » (0) et « 60 » minutes par incrément d'une minute.

À l'achat de la machine à broder, « 5 min » est sélectionné.

Vous pouvez régler l'économiseur d'écran à partir de la page 4 de l'écran de réglages.

1 Appuyez sur **◀** et **▶** pour sélectionner le réglage souhaité.

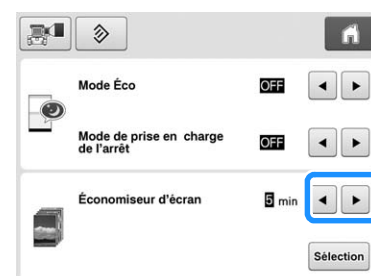

■ Modification de l'image pour l'économiseur d'écran

Vous pouvez sélectionner vos propres images pour l'économiseur d'écran de votre machine.

Préparez l'image sur votre ordinateur ou un support USB avant de modifier l'image.

Lorsque vous achetez la machine à broder, le réglage par défaut est sélectionné.

Vous pouvez régler l'économiseur d'écran à partir de la page 4 de l'écran de réglages.

Fichiers image compatibles

Format	Format JPEG (.jpg)
Taille de fichier	Max. 2 MB pour chaque image
Dimension de fichier	800 × 1 280 pixels maximum (Si la largeur est supérieure à 800 pixels, l'image importée est réduite à une largeur de 800 pixels.)
Nombre autorisé	5 maximum

Remarque

- Si vous utilisez un support USB, assurez-vous qu'il contienne uniquement vos images personnelles à sélectionner pour l'économiseur d'écran.
- Vous ne pouvez pas utiliser des images enregistrées sur une carte SD pour l'économiseur d'écran. Utilisez des images enregistrées sur un ordinateur ou un support USB.
- Les dossiers sont reconnus. Ouvrez le dossier contenant vos images personnelles.

1 Appuyez sur .

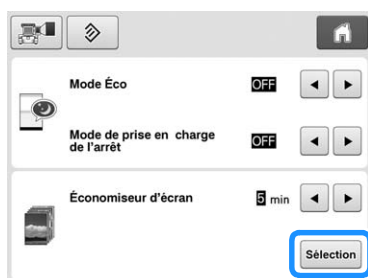

2 Appuyez sur .

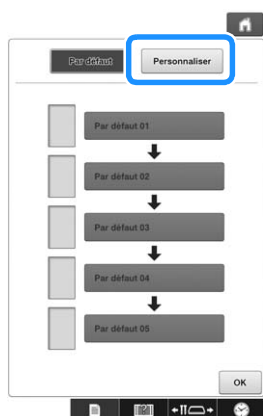

3 Connectez le support USB ou l'ordinateur (à l'aide d'un câble USB) qui contient votre image personnelle au port USB de la machine.

- Reportez-vous à la page 81 concernant la connectivité USB.



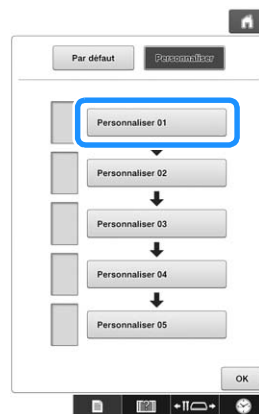

4 Appuyez sur pour sélectionner la première image.

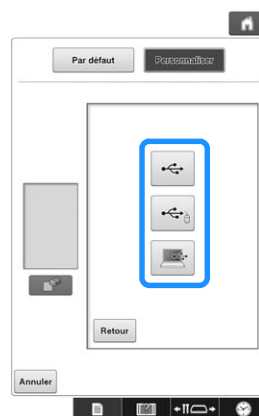

- Les images apparaîtront dans une liste sur cet écran. Sélectionnez le nombre souhaité pour spécifier l'image.

5 Sélectionnez le périphérique connecté.



- Appuyez sur  lors de la connexion du support USB au port USB supérieur.
- Appuyez sur  lors de la connexion du support USB au port USB central.
- Appuyez sur  lors de la connexion d'un ordinateur à l'aide d'un câble USB et copiez ensuite vos images personnelles dans « Disque amovible » qui apparaît sur le bureau de l'ordinateur.
→ Une liste de vos images personnelles apparaît à l'écran.
- Appuyez sur  pour supprimer l'image sélectionnée.
- Appuyez sur  pour revenir à l'écran précédent.

6 Appuyez sur un nom de fichier pour sélectionner une image, puis appuyez sur

Régler .

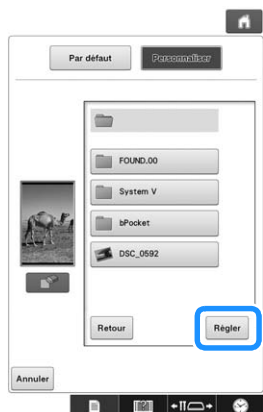

→ L'image sélectionnée est enregistrée sur votre machine.

- Appuyez sur **Retour** pour revenir à l'écran précédent.

7 Suivez la même procédure à partir de l'étape 4 et sélectionnez les images restantes.

Réglage de l'écran d'ouverture

Vous pouvez sélectionner l'écran initial de la machine. Si vous réglez l' « Écran d'ouverture » sur « ON », l'écran du film d'ouverture démarre quand la machine est mise sous tension. L'écran de sélection du type de motif initial apparaît après avoir touché l'écran.

Si vous réglez l' « Écran d'ouverture » sur « OFF », l'écran de sélection du type de motif initial apparaît quand la machine est mise sous tension.

À l'achat de la machine à broder, « ON » est sélectionné.

Vous pouvez régler l'écran d'ouverture à partir de la page 4 de l'écran de réglages.

1 Appuyez sur **ON** ou **OFF** pour sélectionner le réglage souhaité.

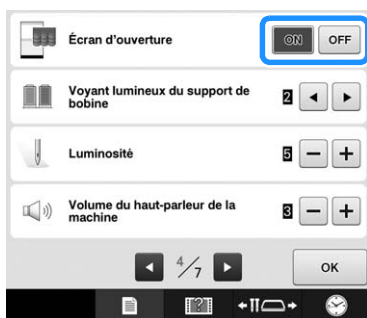

Spécification du réglage du voyant lumineux du support de bobine

Ce voyant vous indique le moment auquel la machine s'arrête, quand le fil doit être changé ou si une erreur est survenue. Définissez le réglage de ce voyant sur « OFF », « 1 » ou « 2 ».

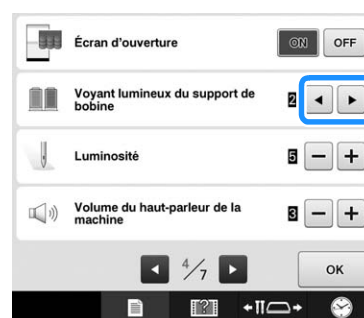

Vous pouvez définir le réglage du voyant lumineux du support de bobine à partir de la page 4 de l'écran de réglages.

1 Appuyez sur **◀** ou **▶** pour sélectionner le réglage souhaité.

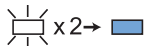
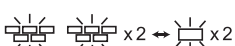

Désactivé	Voyant lumineux du support de bobine éteint.
1	Ce voyant s'allume, entre autres, lorsque la machine commence à broder, lorsqu'un fil doit être changé ou en cas d'erreur de broderie.
2	Ce voyant est toujours allumé, indiquant la couleur de fil et une situation spécifique.

■ Indications relatives au voyant lumineux du support de bobine

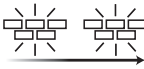
	indique la bobine à changer (La couleur de fil adéquate est indiquée. Pour le noir, le voyant s'éteint.)
	indique la bobine à l'origine de l'erreur de rupture de fil
	erreur de broderie
	broderie terminée



Réglage de la luminosité de la lampe LED

Vous pouvez régler la luminosité de la lampe LED dont l'éclairage est projeté sur la zone de broderie. La luminosité de la lampe LED peut être définie sur « OFF » ou sur une valeur comprise entre « 1 » et « 5 ». Si « OFF » est sélectionné, la lampe LED reste éteinte. Lorsque vous achetez la machine, la valeur « 5 » est définie.

Vous pouvez régler la lampe LED à partir de la page 4 de l'écran de réglages.

- 1 Appuyez sur **-** ou **+** pour sélectionner la luminosité souhaitée.



→ Vérifiez la zone de broderie afin de vous assurer d'avoir bien sélectionné la luminosité souhaitée.

Modification du volume du haut-parleur

Il est possible de régler le volume des sons de fonctionnement (émis lorsqu'une touche est actionnée sur un écran ou qu'un bouton du panneau de commande est enfoncé) et du son d'alarme (indique qu'une erreur s'est produite).

Le volume du haut-parleur peut être réglé sur « OFF » ou sur une valeur située entre « 1 » et « 5 ». Lorsque « OFF » est sélectionné, aucun son n'est émis par le haut-parleur.

Lorsque vous achetez la machine à broder, « 5 » est sélectionné.

Vous pouvez régler le haut-parleur à partir de la page 4 de l'écran de réglages.

- 1 Appuyez sur **-** et **+** pour sélectionner le volume souhaité.



→ Pour vérifier que le volume souhaité est sélectionné, écoutez si un son de fonctionnement est émis lorsque vous appuyez sur une touche.

Définition du capteur de fil

Si le capteur de fil est réglé sur « OFF », la machine ne s'arrête pas tant que la broderie n'est pas terminée, même en cas de cassure du fil ou d'épuisement du fil de la canette. Réglez le capteur de fil sur « ON », sauf s'il est nécessaire de le définir sur « OFF ».

Lorsque vous achetez la machine, « ON » est sélectionné.

Vous pouvez régler le capteur de fil à partir de la page 5 de l'écran de réglages.

- 1 Appuyez sur **ON** ou **OFF** pour sélectionner le réglage souhaité.



Remarque

- Normalement, réglez le capteur de fil sur « ON ».
- Quand le capteur de fil est réglé sur « OFF », la machine ne peut pas détecter si le fil supérieur s'est enchevêtré.
- La machine peut s'endommager si vous continuez à utiliser la machine alors que le fil est enchevêtré.

Modification de la forme du curseur en cas d'utilisation d'une souris USB

Il est possible de sélectionner la forme que le curseur adopte lorsqu'une souris USB est connectée. Sélectionnez l'une des trois formes disponibles en fonction de la couleur d'arrière-plan.

À l'achat de la machine à broder,  est sélectionné.

Vous pouvez définir le réglage du curseur de la souris à partir de la page 5 de l'écran de réglages.

- 1 Appuyez sur **◀** et sur **▶** pour sélectionner la forme du curseur parmi les trois disponibles (,  et ).



Mémo

- Le réglage reste sélectionné même lorsque vous mettez la machine hors tension.

Modification des unités de mesure

Vous pouvez utiliser les millimètres ou les pouces comme unités de mesure.

À l'achat de la machine à broder, « mm » est sélectionné.

Vous pouvez régler l'unité de mesure à partir de la page 5 de l'écran de réglages.

- 1 Appuyez sur **◀** et **▶** pour sélectionner les unités de mesure souhaitées.

Les unités souhaitées s'affichent.



Réglage de la luminosité de l'écran

La luminosité de l'écran peut être réglée.

L'écran deviendra de plus en plus sombre au fur et à mesure de la diminution du nombre sur l'écran de réglages. À l'inverse, plus le nombre augmente, plus l'écran deviendra clair.

Lorsque vous achetez la machine à broder, « 4 » est sélectionné.

Vous pouvez régler la luminosité de l'écran à partir de la page 5 de l'écran de réglages.

- 1 Appuyez sur **-** et **+** pour régler la luminosité.

Vérifiez l'écran afin de vous assurer d'avoir bien sélectionné la luminosité souhaitée.



Modification de la langue

Vous pouvez sélectionner la langue à partir de la page 5 de l'écran de réglages.

- 1 Appuyez sur **◀** et **▶** pour sélectionner la langue souhaitée.

La langue souhaitée s'affiche.



Utilisation de la touche de guide de fonctions de la machine

Cette machine contient des renseignements basés sur le contenu du manuel d'instructions, notamment sur les fonctions de base de la machine. Appuyez sur  (touche de guide de fonctions de la machine), puis sélectionnez les guides de fonctions à consulter ou les didacticiels vidéo à visionner.

Consultation des guides de fonctions

■ Contenu des catégories

Pièces principales
Affiche et explique les pièces principales de la machine et leur fonction.

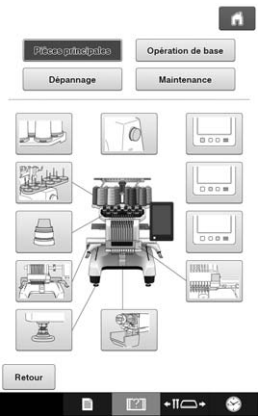

Opération de base
Illustre l'enfilage de base et les instructions de mise en place.

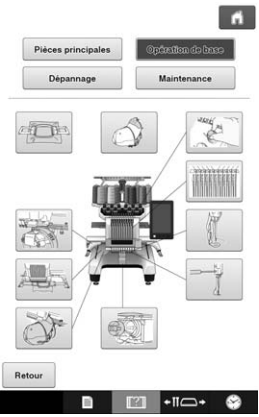

Dépannage
Guide de base pour la résolution des problèmes.



Maintenance
Instructions pour effectuer l'entretien de votre machine.

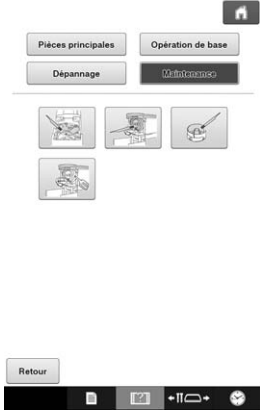

Exemple : Pour savoir comment enfiler le fil supérieur

1 Appuyez sur .

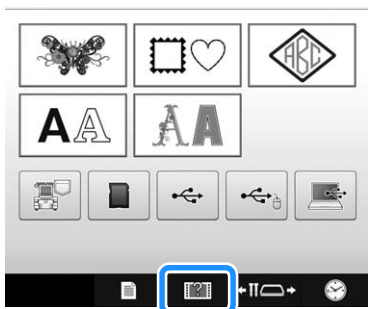

→ L'écran du guide de fonctions de la machine apparaît.

2 Appuyez sur .



3 Appuyez sur .

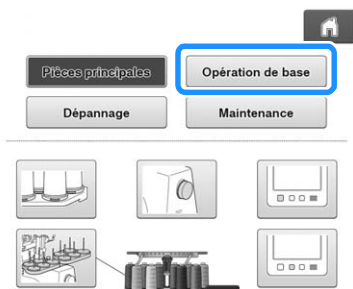

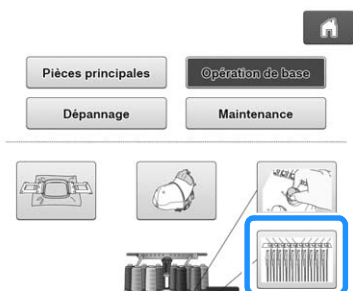

→ La liste des fonctions de base s'affiche.

4 Appuyez sur .



→ La procédure d'enfilage du fil supérieur s'affiche.

5 Lisez les instructions.

- Appuyez sur  pour afficher la page suivante.
- Appuyez sur  pour afficher la page précédente.

6 Appuyez sur  pour revenir à l'écran précédent.

Visionnage d'un didacticiel vidéo

Cette machine propose des didacticiels vidéo sur son utilisation. En complément des guides d'aide, qui proposent des descriptions sous forme de texte et d'illustrations, les didacticiels vidéo vous aident quant au fonctionnement de la machine.

1 Appuyez sur .

2 Appuyez sur .

3 Appuyez sur le titre du didacticiel vidéo souhaité.



→ Le didacticiel vidéo sélectionné se lance.

4 Visionnez le didacticiel vidéo.

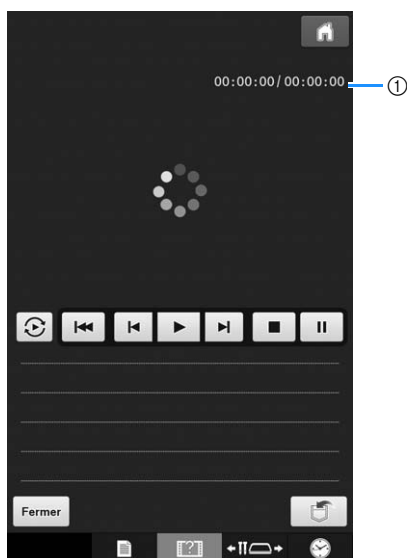

① Nombre de secondes écoulées/Nombre total de secondes

Touches de fonctionnement

	Lecture
	Arrêt
	Pause
	Reculer de 10 secondes
	Avancer de 10 secondes
	Retour au début
	Répéter
	Supprimer la vidéo (en cas de visionnage à partir de la mémoire de la machine)
	Enregistrer sur la machine (en cas de visionnage à partir d'un support USB)

Mémo

- Vous pouvez enregistrer un didacticiel vidéo fréquemment visionné dans (favoris) de la machine, où il peut être visionné.

5 Une fois le visionnage terminé, appuyez sur

.

Visionnage de vidéos MPEG-4 (MP4)

Vous pouvez visionner vos vidéos MP4 à partir d'un support USB. Vous pouvez également les enregistrer sur la machine de façon, par exemple, à pouvoir visionner à tout moment un didacticiel vidéo sur la création d'un ouvrage.

Vidéos pouvant être visionnées

Format de fichier MP4 : Vidéo - H.264/MPEG-4 AVC, Audio - AAC

Taille : 450 (H) × 800 (L)

Mémo

- La taille du fichier MP4 sera modifiée pour s'adapter à l'écran. Si vous affichez le grand fichier MP4, celui-ci sera réduit pour s'adapter à l'écran. Si vous affichez le plus petit fichier MP4, celui-ci sera agrandi pour s'adapter à l'écran.
- Certains types de fichiers MP4 ne peuvent pas être affichés par la machine.

1 Appuyez sur .

2 Appuyez sur .

3 Sélectionnez le périphérique sur lequel la vidéo est enregistrée.

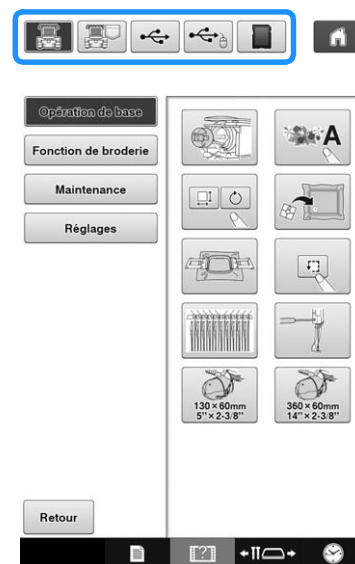

: permet de visionner un didacticiel vidéo

: permet de visionner une vidéo enregistrée sur la machine (favoris)

: permet de visionner une vidéo à partir du support USB connecté au port USB

: permet de visionner une vidéo à partir du support USB connecté au port USB pour souris

: permet de visionner une vidéo à partir d'une carte SD insérée dans la machine

* Pour revenir à l'écran précédent, appuyez sur



4 Sélectionnez la vidéo que vous souhaitez visionner.

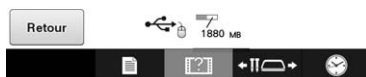

* Pour revenir à l'écran précédent, appuyez sur



5 Visionnez la vidéo.

* Utilisez les touches de fonctionnement comme décrit dans « Visionnage d'un didacticiel vidéo » à la page 236.



Remarque

- Vous pouvez enregistrer jusqu'à 1 Go environ de vidéos MP4 sur la machine. Lorsque vous avez atteint la capacité maximale, supprimez les vidéos inutiles.

6 Une fois le visionnage terminé, appuyez sur



Chapitre 7

ANNEXE

Ce chapitre contient une description des techniques de broderie, donne des conseils pour créer de belles broderies et propose des détails sur les procédures de maintenance et les mesures correctives à prendre en cas de problème.

Couture d'appliqués	240	Dépannage	290
Couture de motifs d'appliqué.....	240	Dépannage à l'écran.....	290
Utilisation d'un motif d'encadrement pour créer des appliqués (1)	241	Dépannage	291
Utilisation d'un motif d'encadrement pour créer des appliqués (2)	242	Messages d'erreur.....	299
Broderie de grands motifs (fractionnés).....	244	Si la machine ne répond pas lorsque vous appuyez sur une touche	307
Conseils utiles pour l'utilisation de la machine.....	247	Spécifications	308
Vérification de la tension du fil des motifs intégrés.....	247	Spécifications de la machine à broder.....	308
Broderie d'un motif aligné sur un repère du tissu	248	Mise à niveau du logiciel de votre machine	309
Table des fils de couleur	250	Procédure de mise à niveau à l'aide d'un support USB	309
Couleurs des données de broderie Tajima (.dst).....	250	Procédure de mise à niveau à l'aide d'un ordinateur.....	310
Création de belles broderies	251	Index	311
Fils	251		
Renforts (support)	251		
Techniques de mise en place.....	253		
Tableau de compatibilité tissu/stabilisateur	254		
Installation de la table fournie.....	255		
Retrait de la table.....	257		
Motifs de broderie pour le cadre Jumbo en option.....	258		
Utilisation du cadre pour casquettes en option	262		
Cadre pour casquettes et accessoires	262		
Types de casquettes	263		
Précautions relatives au tissu	264		
Préparation du cadre pour casquettes.....	264		
Fixation du cadre pour casquettes	269		
Installation du support du cadre de broderie	276		
Informations complémentaires numérisées	277		
Utilisation du bobineur de canette en option	279		
Précautions	279		
Bobineur de canette en option et ses accessoires.....	279		
Installation du bobineur de canette en option	280		
Connexion de l'adaptateur c.a.	280		
Bobinage de la canette.....	281		
Maintenance.....	284		
Nettoyage de l'écran à cristaux liquides	284		
Nettoyage de la surface de la machine.....	284		
Nettoyage du crochet	284		
Nettoyage de la zone environnante de la plaque d'aiguille.....	285		
Nettoyage du boîtier de la canette	286		
Nettoyage des trajets des fils supérieurs.....	287		
Application d'huile sur la machine	288		
À propos du message de maintenance	289		

Couture d'appliqués



Cette section décrit la procédure de couture d'appliqués.

Couture de motifs d'appliqué

Vous pouvez utiliser certains motifs de broderie intégrés pour coudre des appliqués. Suivez les procédures décrites ci-dessous pour coudre des appliqués en utilisant les motifs indiquant « PIÈCE D'APPLIQUÉ », « POSITION D'APPLIQUÉ » ou « APPLIQUÉ » dans la zone qui apparaît en haut de l'affichage des séquences de couleurs de fil.

Les motifs « PIÈCE D'APPLIQUÉ », « POSITION D'APPLIQUÉ » et « APPLIQUÉ » sont attribués à un numéro de barre à aiguilles spécifique.

*En fonction du réglage de l'affichage des couleurs de fils, l'écran peut apparaître sous la forme

 (Pièce d'appliqué),  (Position d'appliqué) ou  (Appliqué).

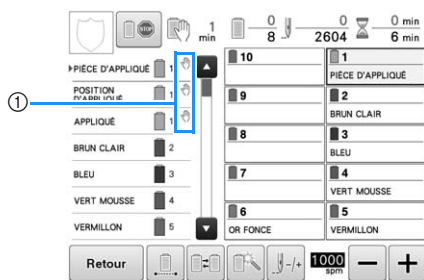

①  s'affiche sur l'écran aux endroits où la machine s'est arrêtée.

■ Procédure de couture d'appliqués

- 1 Placez un stabilisateur sur le dessous du tissu ou de la pièce d'appliqué.
- 2 Placez le tissu pour l'appliqué (à partir de l'étape 1) dans le cadre de broderie, puis cousez un motif « PIÈCE D'APPLIQUÉ ». La ligne indiquant l'endroit de coupe de l'appliqué est cousue et la machine s'arrête.

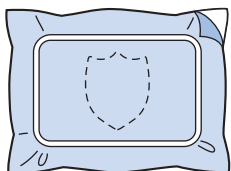

- 3 Retirez le tissu d'appliqué du cadre de broderie, puis découpez soigneusement le long de la ligne de coupe cousue.

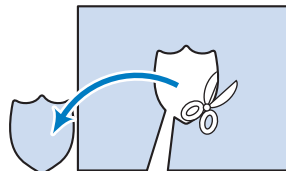

- Si vous coupez l'appliqué à l'intérieur de la ligne cousue, il risque de ne pas être correctement fixé sur le tissu. Par conséquent, coupez soigneusement l'appliqué le long de la ligne de coupe cousue. Si vous n'effectuez pas cette étape avec soin, la finition de l'appliqué ne sera pas parfaite. Coupez également soigneusement l'excédent de fils.

- 4 Placez le tissu de base ou le vêtement dans le cadre de broderie, puis cousez un motif « POSITION D'APPLIQUÉ ». La position d'appliqué est cousue et la machine s'arrête.

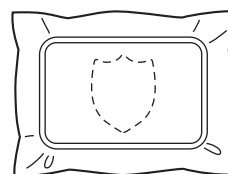

- 5 Appliquez une fine couche de colle pour tissu ou vaporisez un produit adhésif sur l'arrière de la pièce d'appliqué découpée, puis fixez-la sur le tissu de base à la position cousue avec le motif « POSITION D'APPLIQUÉ » à l'étape 4.

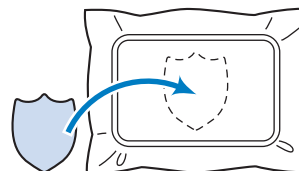

- Si vous utilisez un renfort thermocollant pour fixer la pièce d'appliqué sur le tissu de base, repassez les pièces ensemble sans retirer le tissu de base du cadre de broderie.

- 6** Une fois la pièce d'appliqué fixée, cousez un motif « APPLIQUÉ ». L'appliqué est terminé.

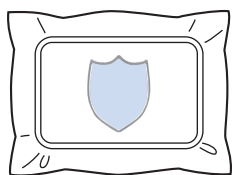

- En fonction du motif sélectionné, il est possible qu'aucun motif « APPLIQUÉ » ne soit disponible. Dans ce cas, cousez l'appliqué avec du fil de couleur appartenant à la broderie.

- 7** Terminez de coudre la broderie.

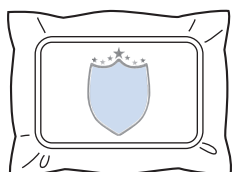

Utilisation d'un motif d'encadrement pour créer des appliqués (1)

Vous pouvez créer des appliqués en cousant deux motifs d'encadrement de taille et de forme identiques, l'un cousu avec des points droits, l'autre avec des points plumetis.

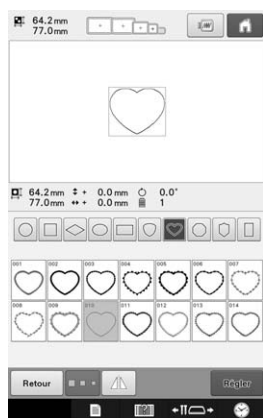

- 1** Sélectionnez un motif d'encadrement cousu avec des points droits à broder sur le tissu de l'appliqué. Découpez soigneusement à l'extérieur de la couture.

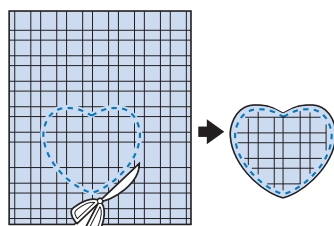

- 2** Brodez le même motif sur le tissu de base.

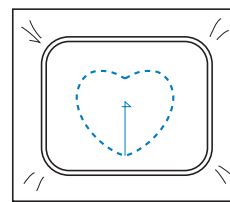

- 3** Appliquez une fine couche de colle pour tissu ou vaporisez un produit adhésif sur l'arrière de la pièce d'appliqué découpée à l'étape 1, puis fixez-la sur le tissu de base.

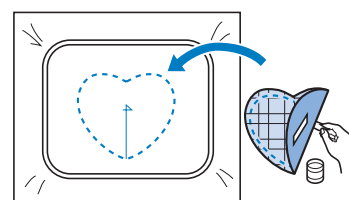

- 4** Sélectionnez le motif cadre de taille identique cousu avec des points plumetis pour broder l'appliqué fixé à l'étape 3.

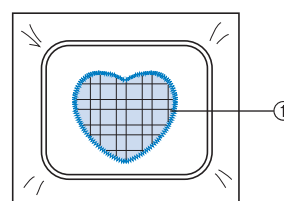
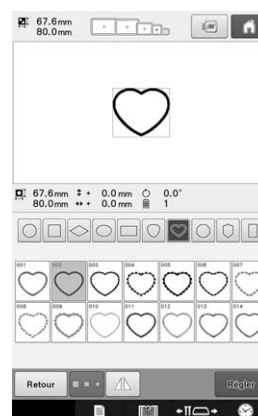

① Appliqué



Remarque

- Si la taille ou la position de couture du motif cadre cousu avec des points droits change, veillez à modifier celle du motif cadre cousu avec des points plumetis de la même manière.

Utilisation d'un motif d'encadrement pour créer des appliqués (2)

Il existe une autre méthode pour coudre des appliqués. Avec cette méthode, vous ne devez pas changer le tissu dans le cadre de broderie. Vous pouvez créer un appliqué en cousant deux motifs d'encadrement de taille et de forme identiques, l'un cousu avec des points droits, l'autre avec des points plumetis.

- 1 Sélectionnez un motif cadre cousu avec des points droits à broder sur le tissu de base.

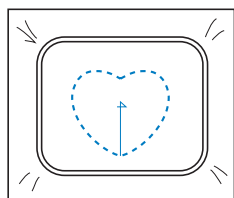
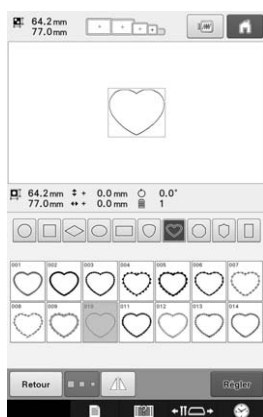

- 2 Placez le tissu d'appliqué sur la broderie cousue à l'étape 1. Vérifiez que la zone entourée par les points n'est pas supérieure à celle du tissu d'appliqué.

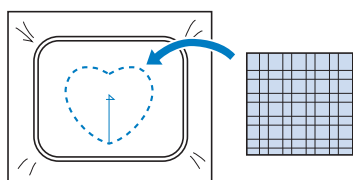

- 3 Brodez sur le tissu d'appliqué en utilisant le même motif d'encadrement.

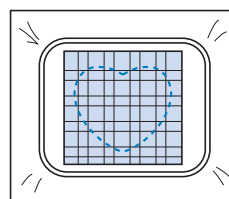

- Veillez à arrêter la machine avant de coudre la croix au centre.

- 4 Retirez le cadre de broderie de la machine, puis coupez l'excédent de tissu d'appliqué à l'extérieur de la couture.

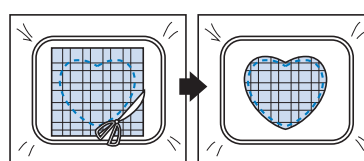

Remarque

- Laissez le tissu dans le cadre de broderie lorsque vous coupez l'excédent de tissu. En outre, n'appuyez pas trop fort sur le tissu placé dans le cadre, car vous risqueriez de le détendre.

- 5 Sélectionnez le motif cadre de forme identique cousu avec des points plumetis.

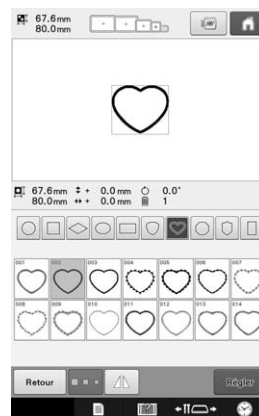

Remarque

- Si la taille ou la position de couture du motif cadre cousu avec des points droits change, veillez à modifier celle du motif cadre cousu avec des points plumetis de la même manière.

- 6** Fixez le cadre de broderie retiré à l'étape **4**, puis terminez de broder l'appliqué.

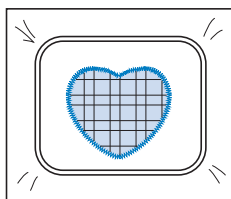

Broderie de grands motifs (fractionnés)

De grands motifs de broderie (fractionnés) créés avec le modèle PE-DESIGN Ver.7 ou ultérieur peuvent être brodés. Les grands motifs de broderie qui dépassent du cadre de broderie sont divisés en plusieurs sections, dont l'assemblage crée un motif unique une fois que toutes les sections sont brodées.

Pour plus de détails sur la création de grands motifs de broderie et pour des instructions de broderie supplémentaires, reportez-vous au manuel d'instructions fourni avec le modèle PE-DESIGN Ver.7 ou ultérieur.

La procédure suivante décrit comment lire et broder le grand motif de broderie illustré ci-dessous à partir d'un support USB.

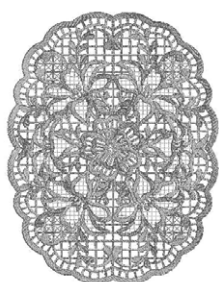

1 Connectez le support contenant le grand motif de broderie créé à la machine, puis sélectionnez le grand motif de broderie à broder.

- * Pour plus de détails sur le rappel de motifs, reportez-vous à « Rappel de motifs depuis un support USB ou une carte SD » à la page 165 et à « Rappel de motifs depuis l'ordinateur » à la page 166.

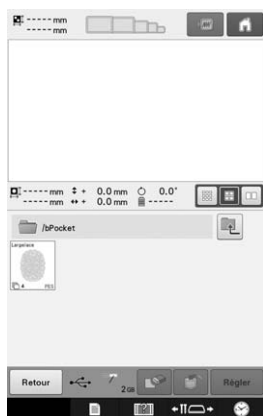

→ Un écran apparaît afin que vous puissiez sélectionner une section du grand motif de broderie.

2 Sélectionnez la section à broder, puis appuyez sur **Régler**.

- Sélectionnez les sections dans l'ordre alphabétique.
- Une page peut afficher un maximum de 10 sections dans la taille de miniature normale. Si le motif contient 11 sections ou plus, appuyez sur ▲ ou ▼ pour afficher la page précédente ou la page suivante. Lorsque les sections présentent une grande taille de miniature, une page ne peut en afficher que 4. Lorsque les sections présentent une petite taille de miniature, une page peut en afficher jusqu'à 21.

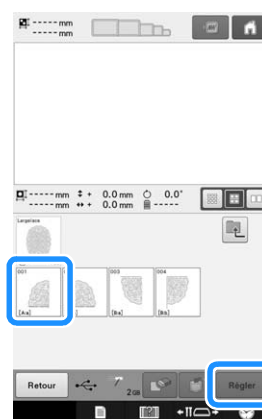

3 Au besoin, éditez le motif. Appuyez ensuite sur **Fin Edition**.

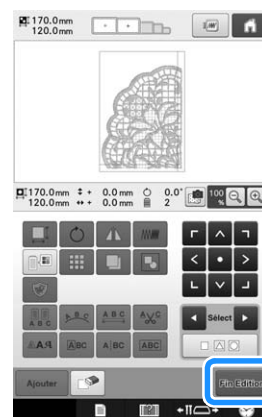

- Pour plus de détails, reportez-vous à « Modification du motif de broderie (écran de modification de motifs) » à la page 174.

- 4** Confirmez la taille du motif, puis sélectionnez le tissu approprié et le cadre de broderie.

- Veillez à sélectionner un tissu de la taille du motif combiné.

- 5** Encerclez la partie appropriée du tissu. Dans ce cas, encerclez la partie supérieure gauche du tissu.

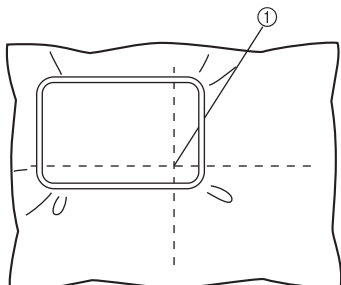

① Centre du tissu

- 6** Appuyez sur **Broderie**.

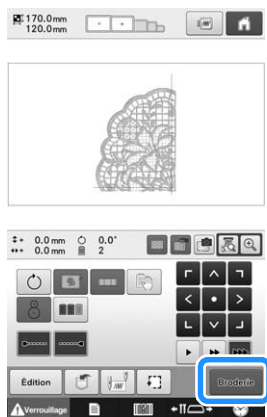

Mémo

- Vous pouvez faire pivoter le motif vers la gauche ou vers la droite en appuyant sur .

- 7** Appuyez sur **Verrouillage**, puis sur la touche Marche/Arrêt pour broder la section du motif.

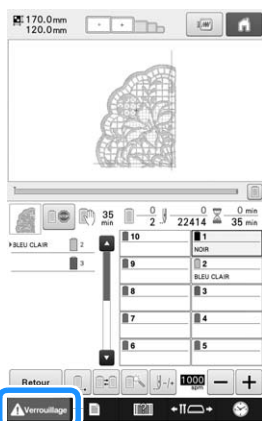

Remarque

- La dernière étape de la broderie de la section du motif est une broderie d'alignement. Cette broderie est utilisée pour le positionnement de la section du motif adjacente.

- 8** Une fois la broderie terminée, l'écran suivant apparaît. Appuyez sur **OK**.



→ Un écran apparaît afin que vous puissiez sélectionner une section du grand motif de broderie.

- 9** Appuyez sur  pour sélectionner la section suivante du motif, puis appuyez sur **Régler**.

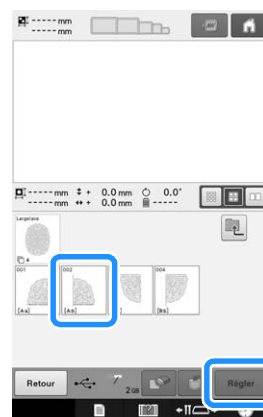

- 10** Appuyez sur **Fin Edition**, puis sur **Broderie**.

- 11** Mettez le tissu en place pour la partie suivante du motif en l'alignant sur la broderie d'alignement. Dans ce cas, alignez le côté gauche du cercle sur la partie droite de la section du motif brodée au cours de l'étape 6.

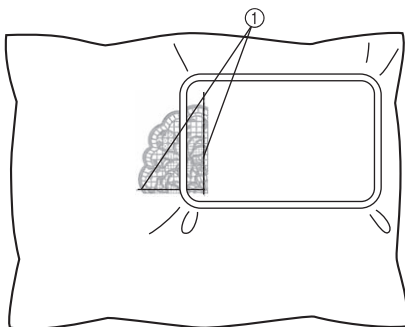

① Broderie d'alignement



Remarque

- Veillez à ce que la broderie d'alignement se trouve complètement à l'intérieur de la zone de broderie. Placez la feuille de broderie dans le cadre de broderie et alignez la grille sur la broderie d'alignement pour un positionnement plus simple.

- 12** Répétez les étapes 7 à 10 pour broder et combiner les sections restantes du motif.

Conseils utiles pour l'utilisation de la machine

Cette section contient une description des instructions utiles pour l'utilisation de cette machine.

Vérification de la tension du fil des motifs intégrés

Nous coudrons ce motif pour vérifier la tension du fil.

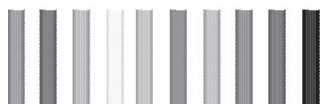

1 Appuyez sur .

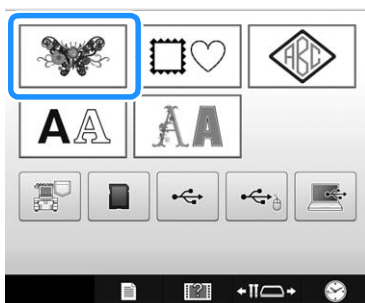

→ Les catégories de motifs de broderie s'affichent.

2 Appuyez sur .

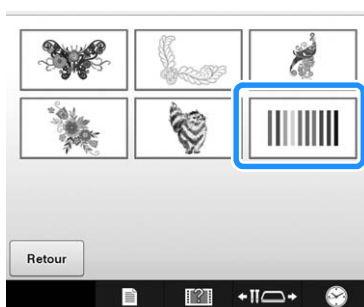

→ La liste des motifs de broderie s'affiche.

3 Appuyez sur .

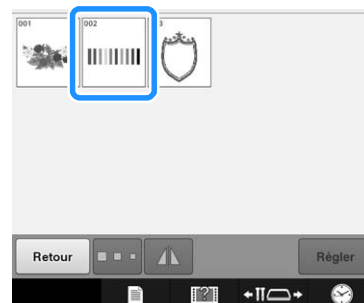

4 Appuyez sur .

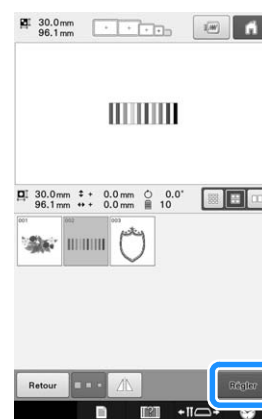

5 Appuyez sur .



6 Appuyez sur **Broderie**.



7 Appuyez sur **Verrouillage** (touche de déverrouillage), puis sur le bouton **Marche/Arrêt** pour commencer à broder.

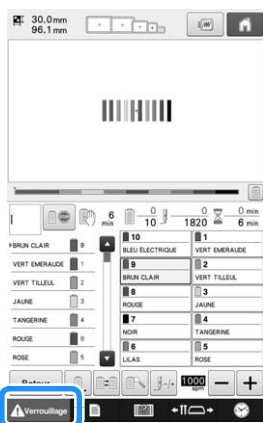

8 Corrigez la tension du fil. Sur l'envers du tissu, le fil de la canette doit correspondre à un tiers de la largeur de point.

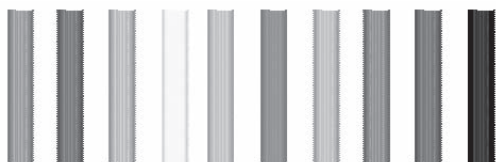

Remarque

- Si un réglage est nécessaire, reportez-vous aux instructions de la page 124 et 125.

Broderie d'un motif aligné sur un repère du tissu

En spécifiant le début et la fin de la broderie, vous pouvez vérifier la position exacte du motif.

Par exemple, lorsque vous brodez du texte le long d'une ligne sur le motif du tissu, vous pouvez définir le début de la broderie dans le coin inférieur gauche pour vérifier la position, puis rétablir ce réglage. Ensuite, vous pouvez définir le début de la broderie dans le coin inférieur droit pour vérifier la position. La ligne droite reliant le premier point au deuxième est la ligne de base pour le texte. Si elle dépasse le motif du tissu, vous pouvez régler la position de broderie.

1 Appuyez sur **Marche/Arrêt** dans l'écran de réglages de broderie.

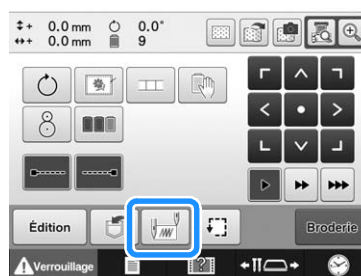

2 Définissez le début de la broderie dans le coin inférieur gauche.

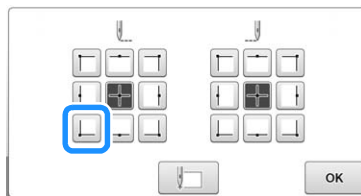

→ Le cadre se déplace de façon à faire correspondre le point de chute de l'aiguille au début de la broderie.

- 3** Avec un marqueur pour tissu, indiquez ce repère sur le tissu.

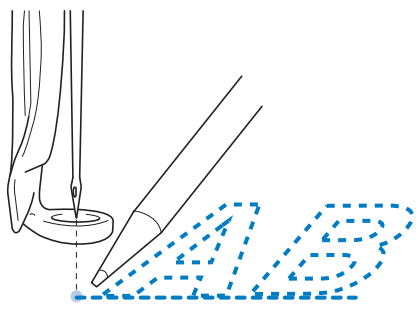

- 4** Définissez le début de la broderie dans le coin inférieur droit.

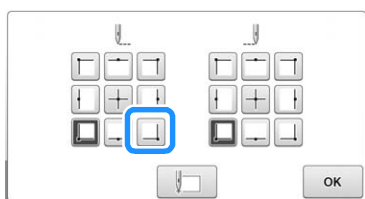

→ Le cadre se déplace de façon à faire correspondre le point de chute de l'aiguille au début de la broderie.

- 5** Avec un marqueur pour tissu, indiquez ce repère sur le tissu.

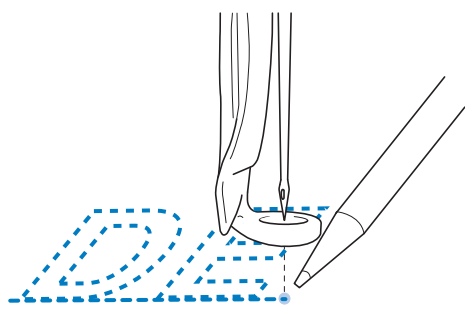

- 6** Retirez le cadre de broderie de la machine, puis reliez ces deux points pour vérifier la position de broderie.



- Si la ligne de base n'est pas correctement alignée ou croise une autre ligne, remplacez le tissu dans le cadre de broderie ou réglez la position du motif.

Table des fils de couleur

Vous trouverez ci-dessous des explications supplémentaires sur la table des fils de couleur intégrée à la machine et sur la table des fils personnalisés.

En général, les couleurs de fil de l'affichage des séquences de couleurs de fil et de la zone d'affichage du motif apparaissent dans les couleurs de la table des fils de couleur intégrée à la machine. Les numéros des couleurs de fil disposant de ces couleurs apparaissent avec le numéro de couleur de fil (ou le numéro le plus proche) pour la marque spécifiée sur la première page de l'écran de réglages. Les couleurs de broderie définitives peuvent donc présenter une teinte légèrement différente.

Toutefois, la table des fils personnalisés spécifiée sur l'écran de changement de couleur de fil dans l'écran d'édition des motifs étant créée en définissant les couleurs de fil par leurs numéros et leurs noms de couleur de marques individuelles incluses dans la bibliothèque de couleurs intégrée à la machine, la table des fils s'affiche avec ces couleurs de fil originales.

Si vous utilisez la table des fils personnalisés pour modifier les couleurs des motifs, vous pouvez afficher uniquement un aperçu des couleurs de fils les plus proches de celles véritablement utilisées pour broder le motif.

Créez des tables de fils de couleur à partir des couleurs de fil disponibles et utilisez-les pour afficher les motifs avec vos propres couleurs de fil.

(Reportez-vous à « Création d'une table de fils personnalisée » à la page 195 et à « Choix d'une couleur dans la table de fils personnalisée » à la page 197 pour la fonction de changement de couleur de fil.)

Affichage normal des couleurs de fils

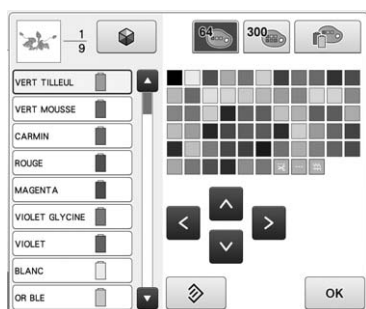

Affichage des couleurs de fils à l'aide d'un fil personnalisé

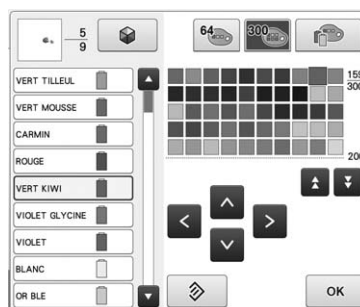

Couleurs des données de broderie Tajima (.dst)

Les données Tajima (.dst) ne contiennent pas d'information relative aux couleurs des motifs. Ces données sont créées en associant les formes uniquement.

Par exemple, les données de broderie suivantes s'affichent comme décrit ci-dessous au format Tajima (.dst)

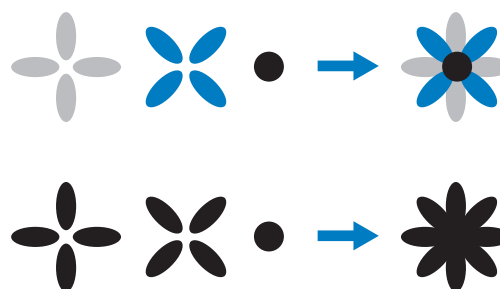

Pour différencier les parties du motif lors de l'utilisation de données Tajima avec cette machine, le motif s'affiche avec les couleurs appliquées automatiquement dans la séquence de couleurs de fils par défaut. Les couleurs de fil s'appliquant en fonction de l'ordre de broderie des parties quel que soit le motif, elles peuvent s'appliquer de façon inhabituelle pour le motif, par exemple, un fruit orange peut s'afficher en bleu. Des voyants lumineux indiquent également les couleurs en fonction de l'ordre de broderie, qui ne correspondent pas nécessairement aux couleurs de fil à broder.

Lors de l'utilisation de données Tajima, veuillez à afficher l'aperçu de l'image brodée à l'écran et à modifier les couleurs à partir de l'écran de changement de couleur de fil.

Il est recommandé d'essayer la séquence de couleurs manuelle si vous utilisez régulièrement des données Tajima. La séquence de couleurs manuelle vous permet de changer directement le réglage de couleur en fonction du réglage de la bobine de fil. Définissez « Séquence de couleurs manuelle » sur « ON » dans l'écran des réglages. (Reportez-vous à la section page 132)

Création de belles broderies

Vous trouverez ci-dessous une description des différentes précautions relatives au fil, aux cadres de broderie et aux stabilisateurs (supports) à respecter pour créer de belles broderies.

Fils

Les fils de broderie peuvent être coûteux, veillez donc à les manipuler soigneusement. Peu importe la qualité de fabrication d'un fil, il doit être stocké de façon appropriée pour broder correctement. Cette règle est d'autant plus vraie si l'on considère le temps qui s'écoule entre la livraison à l'utilisateur du fil et le moment où le fil est réellement utilisé sur la machine à broder. Vous devez stocker les fils de broderie dans un environnement non propice à la détérioration, comme une chaleur, une lumière ou une humidité excessives.

Stockez les fils de broderie dans un endroit propre et sans poussière. Veillez également à ce que l'endroit de stockage soit exempt de fumée, de vapeurs et de gaz. Certains gaz peuvent faire jaunir les fils. Les vapeurs proviennent d'installations, telles que les radiateurs à gaz, ou de moteurs essence ou diesel.

La lumière directe du soleil est également très néfaste pour les fils de broderie. Ne laissez pas les boîtes de fils ouvertes et ne les exposez pas à la lumière directe du soleil. Si possible, les lucarnes et les fenêtres doivent être dépolies. Les lampes au tungstène et les tubes fluorescents sont les meilleurs types d'éclairage pour les fils de broderie. Rappelez-vous qu'une exposition prolongée à ces sources nocives peut également estomper les couleurs des boîtes en carton et d'autres objets.

La température et l'humidité peuvent également endommager les fils de broderie. La température idéale se situe entre 59 °F et 77 °F (ou 15 °C et 25 °C). L'humidité doit être comprise entre 40 % et 60 %. Ces conditions doivent rester aussi stables que possible pour empêcher la formation de moisissure. Des températures excessives peuvent également causer des problèmes de lubrification et provoquer par la suite la cassure des fils. Les vapeurs peuvent endommager les canettes en papier car le carton gondole et le fil devient trop grand. Notez que même si toutes les conditions de stockage sont favorables, certains problèmes ponctuels peuvent survenir lorsqu'un fil est exposé à une source de chaleur ou à des lumières vives. Pour que les fils ne s'endommagent pas, vous devez renouveler le stock fréquemment et veiller à ce que les fils ne soient pas stockés trop longtemps au même endroit.

Le choix du fil est un facteur déterminant pour améliorer le temps de production. La capacité de filage, la solidité, la consistance et le poids du fil influencent la production. Ces éléments déterminent la qualité de broderie de la machine et le nombre de cassures de fils pendant la broderie.

Les cassures de fils ont un impact considérable sur la production. Chaque cassure de fil réduit la production de près de 0,07 % par jour (7,5 heures), en supposant que 20 secondes sont nécessaires pour réenfiler une aiguille. Si vous réduisez le nombre de cassures de fils de 14 par jour, vous pouvez améliorer la production de plus de 1,0 %.

Renforts (support)

Le support et l'entoilage permettent de stabiliser et de renforcer le tissu à broder pour pouvoir broder les points avec un minimum d'interférence et d'instabilité. Ils servent de stabilisateurs pour vos travaux de broderie. Sans le type de stabilisateur adapté, le tissu risque de bouger dans le cadre de broderie et perturber l'alignement de la broderie. L'entoilage est parfois nécessaire pour travailler avec des tissus à poils, tels que des serviettes de bain, du velours et des tricots piqués. Il existe de nombreux types de supports et d'entoilages avec des poids différents pour tous les tissus que vous pouvez broder.

Quatre types de stabilisateurs (support) peuvent être utilisés pour la broderie : à découper, à détacher, soluble et autoadhésif. Pour chacun d'entre eux, différents poids, tailles et textures sont disponibles. Lorsque vous sélectionnez le type de stabilisateur pour un tissu spécifique, tenez compte de la taille du motif, du nombre de points et du type de points utilisés dans le motif.

Vérifiez ensuite que le renfort ne s'est pas élargi. Certains supports ne s'élargissent pas verticalement ni horizontalement mais en diagonale. **N'UTILISEZ PAS CE TYPE DE SUPPORT.** Celui-ci s'élargit pendant la broderie et peut faire bouger le motif.

1. Le stabilisateur en mailles de polyester à découper convient parfaitement pour les tissus clairs car il empêche de voir une ombre au travers sur l'avant après avoir coupé l'excédent. Ce type de support est idéal si vous avez besoin de stabilité avec une touche légère et douce sur votre ouvrage terminé, par exemple, pour les vêtements de bébé.
2. Le stabilisateur à découper est idéal pour les tricots moyens à lourds. Il peut toutefois également être utilisé sur des matériaux tissés. Il maintient un grand nombre de points et, avec deux ou trois couches, peut en maintenir davantage. Ce type de support est également disponible en noir pour ceux qui souhaitent que l'envers de leurs vêtements soit aussi net que l'endroit. Le stabilisateur noir est très utile sur des vêtements de couleurs similaires en tissu léger. Il est moins susceptible de transparaître par rapport au support blanc.
3. Un stabilisateur à déchirer peut être utilisé sur les tissus tissés moyens et les tissus robustes, tels que la toile, la popeline et le denim. Il maintient de nombreux points, surtout si vous utilisez deux couches ou plus. Ce type de stabilisateur se compose d'un matériau non tissé permettant de le détacher aisément des bords de votre motif de broderie une fois terminé. Il est également disponible en noir.
4. Les stabilisateurs solubles sont utiles quand vous devez empêcher le duvet ou le velours, sur des serviettes de bain, par exemple, d'interférer avec la disposition des points. Des tissus tels que le tissu-éponge, le velours et la fourrure synthétique sont des exemples de matériaux dont les boucles ou les poils peuvent traverser les points de broderie lorsque la machine coud. Vous obtenez un ouvrage non fini et souvent peu soigné lorsque les fibres du tissu dépassent entre les points brodés d'un motif de broderie. Dans ce cas, vous pouvez utiliser un stabilisateur soluble comme entoilage pour aplatir les fibres du tissu et placer les points au-dessus avec soin et précision. Vous pouvez également l'utiliser comme support pour broder de la dentelle ou d'autres motifs lorsque vous ne souhaitez obtenir que la broderie. Pour ce faire, utilisez un stabilisateur soluble que vous pouvez aisément retirer du tissu après la broderie. L'excédent peut facilement être dissous avec de l'eau. Vous pouvez également utiliser le stabilisateur soluble comme support sur des serviettes de bain qui souvent nécessitent une stabilisation mais l'excédent de support ne doit pas être visible sur l'ouvrage terminé.
5. Les supports autoadhésifs (peler-coller) s'utilisent sur les tissus difficiles à mettre en place dans le cadre. Ce support s'applique (face collante vers le haut) en dessous du cadre, permettant ainsi au tissu de « coller » à la surface exposée dans la zone de broderie. Une fois la broderie terminée, vous pouvez retirer le tissu, enlever l'excédent de support et recommencer le processus.

Techniques de mise en place

« Utilisez l'outil adapté au travail » est un conseil que la plupart d'entre nous avons entendu pendant des années. Il s'applique également dans le secteur de la broderie. L'utilisation d'une taille ou d'un type de cadre de broderie non adapté peut affecter l'alignement du motif pendant la broderie ou endommager entièrement l'ouvrage. Vous pouvez choisir un motif de création parfaite et gâcher le résultat final en utilisant un format, un type de cadre ou une technique inadaptés à son application.

■ Cadres : notions de base

Cadres tubulaires : Ce type de cadre permet de placer un tissu tubulaire ou des vêtements préassemblés autour du crochet. Il permet de broder le devant d'un vêtement sans broder l'arrière.

Cadres pour casquettes : Il s'agit de cadres de broderie spéciaux (cerceaux) conçus pour maintenir les casquettes lors de la broderie. Ils sont disponibles dans différents styles pour diverses machines, avec deux styles de base : l'un permettant de broder une casquette aplatie (à utiliser sur une machine plate), l'autre permettant de broder la casquette dans sa forme naturelle arrondie (à utiliser sur une machine tubulaire).

Mise en place du tissu : Le tissu encadré et le support stabilisateur doivent être parfaitement plats, sans plis ni bulles. Si vous devez supprimer des plis ou des bulles, veillez à tirer le tissu et le support ensemble. Tirez légèrement pour aplatir et lisser le tissu. Si vous tirez trop sur le tissu au cours de cette étape, vous risquez de faire des plis autour du motif terminé lors du retrait du cadre. Des espaces peuvent également apparaître entre les parties du motif.

Positionnement du cadre intérieur/extérieur : Vous devez laisser une petite bordure (3 mm (1/8" / pouces)) de tissu et de support stabilisateur en dessous du cadre extérieur sur l'arrière. Ne serrez la vis que si le cadre intérieur est desserré. Ne serrez pas trop la vis, car vous risqueriez de froncer le tissu et d'endommager le filet de la vis.

■ Pour broder des tissus épais

Si le tissu glisse dans le cadre ou si vous ne parvenez pas à le mettre correctement en place, enroulez le cadre extérieur de ruban adhésif ou de ruban de biais, qui offrira une résistance empêchant le tissu de glisser.



Tableau de compatibilité tissu/stabilisateur

Tissu/Vêtement	Nombre de pièces de support	Nombre de pièces d'entoilage	Commentaires
Tissu éponge	1 pièce à détacher	1 pièce soluble	Augmentez la densité et/ou la largeur des points plumetis. Les détails fins et les petites lettres ont tendance à se prendre dans les boucles.
Veste en satin	Doublure épaisse : Aucune Doublure légère ou aucune doublure : 1 pièce à détacher	Aucune	Si le vêtement glisse dans le cadre, entraînant des problèmes d'alignement, enroulez le cadre intérieur de ruban adhésif ou de ruban de biais. Vous disposez ainsi d'une surface rugueuse qui adhère au vêtement et permet de réduire les frottements du cadre.
Draps de coton	1 pièce à détacher	Aucune	Les motifs très denses ou détaillés nécessitent davantage de support. Dans ce cas, utilisez deux pièces de support léger au lieu d'une pièce de support lourd.
Toile de jean	1 pièce à détacher	Aucune	Réduisez la vitesse si l'aiguille commence à chauffer et si le fil se casse.
Chapeau	En option	En option	Changez les aiguilles plus souvent car le support de bougran abîme les aiguilles plus rapidement. Un support léger à détacher permet de réduire les cassures de fils et régule la tension du fil. Utilisez un entoilage sur le velours ou les devants de casquette en mousse.
Chemise (tissée)	1 pièce à détacher	Aucune	Les motifs très denses ou détaillés nécessitent davantage de support. Dans ce cas, utilisez deux pièces de support léger au lieu d'une pièce de support lourd.
Polo de golf	1 pièce à découper	En option	Utilisez un entoilage pour les motifs comportant de petites lettres ou très détaillés, et pour les tricots piqués.
Coton molletonné	1 pièce à détacher	En option	Utilisez un entoilage si la surface du vêtement est texturée, comme un tissu tressé ou croisé.
Canevas	1 pièce à détacher	Aucune	À encadrer fermement.
Velours côtelé	1 pièce à détacher	1 pièce soluble	Une densité de point supérieure ou davantage de sous-piqûres ainsi qu'un entoilage sont nécessaires pour empêcher les points de s'enfoncer dans le tissu.
Lingerie ou soie	1 ou 2 pièces légères à détacher	En option	Réduisez la vitesse de broderie. La tension du fil doit être faible. Utilisez un entoilage pour les motifs très détaillés ou comportant de petites lettres. Pour les tissus très délicats, utilisez un fil plus fin. Évitez de broder des points plumetis étroits sur des lettres ou des détails; augmentez plutôt la largeur des points plumetis ou utilisez un point devant triple. Retirez soigneusement (sans tirer) le support et l'entoilage du vêtement.
Tricot	1 pièce à découper ou adhésive à détacher	1 pièce soluble	Utilisez de l'organza à tissage serré ou du tissu pour rideaux de couleur identique comme support pour les tricots épais ou à mailles larges.
Sweat-shirt	1 pièce à découper ou adhésive à détacher	En option	Les motifs très détaillés peuvent nécessiter deux couches de stabilisateur léger à découper. Utilisez un entoilage sur des tissus très épais ou des motifs aux détails précis.
T-shirt	1 pièce légère à découper ou adhésive à détacher	En option	Utilisez un entoilage sur les motifs aux détails précis ou comportant de petites lettres. Les tensions doivent être faibles. Évitez les motifs aux points lourds.

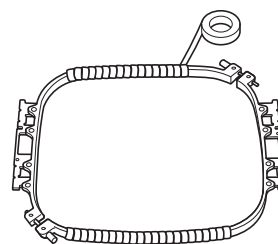

Remarque

- En raison du grand nombre de tissus et de renforts, les renseignements ci-dessus doivent uniquement être utilisés à titre indicatif. Si vous hésitez quant à une combinaison tissu/stabilisateur en particulier, cousez un échantillon test avant de broder le vêtement définitif.

Installation de la table fournie

Lorsque vous utilisez un cadre en option (d'encadrement, pour quilting (courtepointe), plat ou Jumbo), nous vous conseillons d'utiliser la table pour un soutien supplémentaire.

⚠ ATTENTION

- N'oubliez pas d'installer la table lorsque vous utilisez un cadre en option (Jumbo, pour bordures, pour quilting (courtepointe) ou plat). Si vous utilisez ces cadres alors que la table n'est pas installée, le cadre risque de s'incliner sous le poids combiné du cadre et du tissu, donnant une broderie de qualité médiocre.



Remarque

- Pour transporter la table, maintenez-la avec les deux mains.
- Fixez la table à la machine avant d'installer le cadre de broderie.
- Ne vous appuyez pas sur la table et ne placez pas d'objets lourds dessus.
- Retirez la table de la machine si vous utilisez un cadre de broderie qui ne doit pas être utilisé avec la table ou si vous brodez sur des pièces tubulaires, des sacs ou des casquettes. Vous ne pouvez pas installer les cadres de broderie pour ces types d'objets si la table est fixée à la machine.

- 1 Desserrez les deux vis de serrage de 5 à 6 tours.

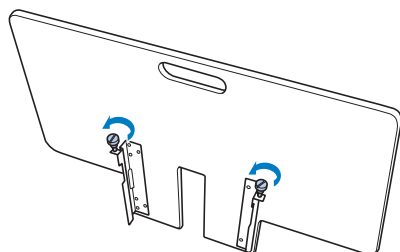

- 2 Positionnez la table de sorte à aligner l'encoche au centre sur le plateau de la machine, puis placez la table à plat sur les guides.

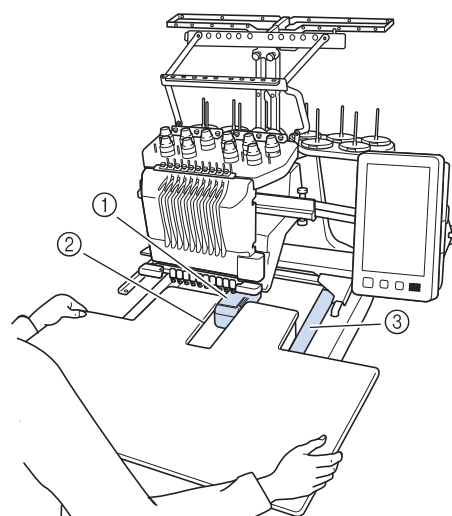

- ① Plateau de la machine
- ② Guide
- ③ Encoche de la table

- 3** Tirez la table vers vous jusqu'à ce que les ergots des supports d'assemblage (fixés de chaque côté en bas de la table) s'insèrent dans les encoches des guides.

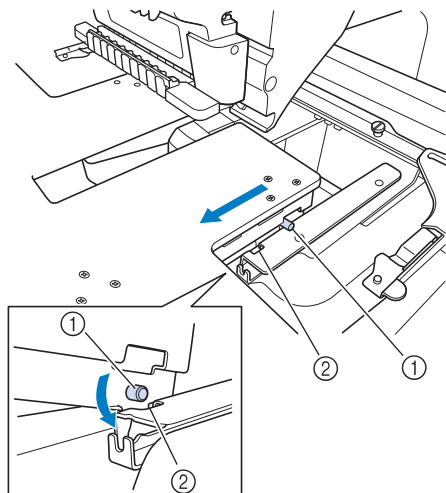

- ① Ergot
② Encoche

- 4** Faites glisser la table en la soutenant de manière à ce qu'elle reste de niveau. Poussez-la ensuite jusqu'à ce qu'elle touche légèrement la machine.

- Si la table ne se déplace pas aisément, soulevez-la légèrement avant de la faire glisser.

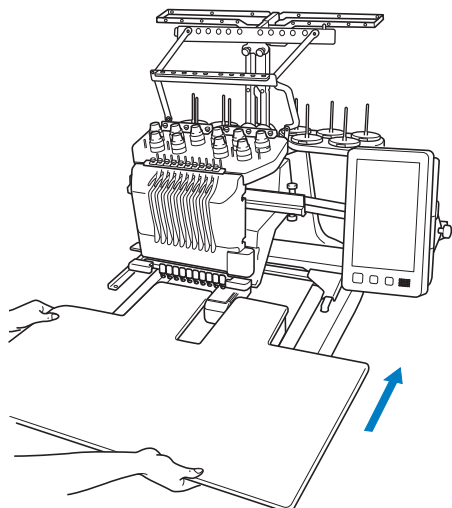

- 5** Tout en regardant sous la table, soulevez-la légèrement puis abaissez-la de sorte que la vis s'insère dans l'encoche située à l'avant du guide.

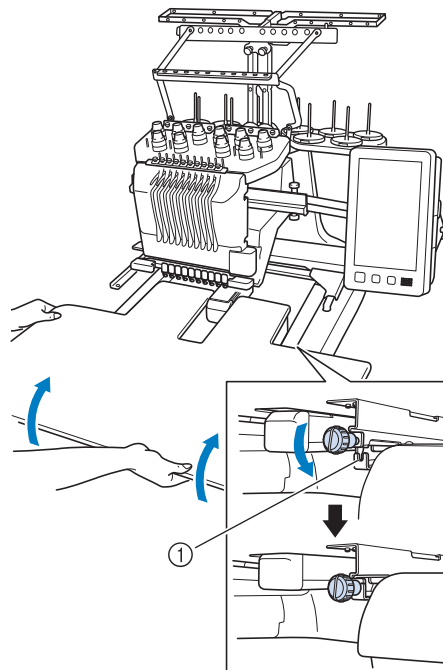

- ① Encoche à l'avant

- 6** Serrez les deux vis à serrage à main pour fixer la table.

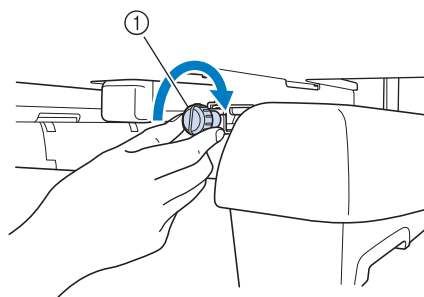

- ① Vis à serrage à main

Retrait de la table

- 1** Desserrez les deux vis à serrage à main, soulevez la table et tirez-la vers vous.

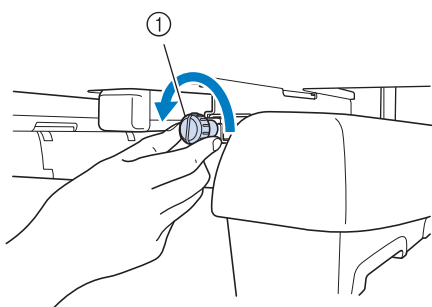

① Vis à serrage à main

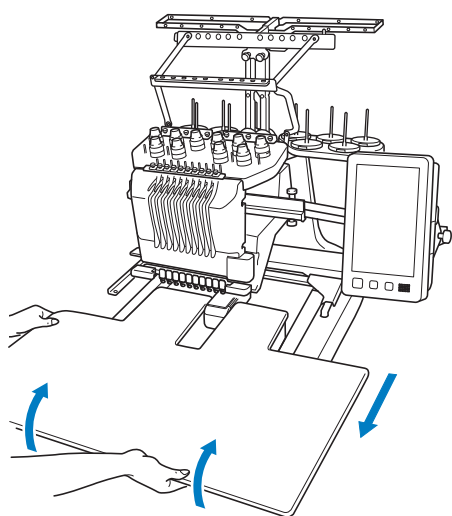

- 2** Une fois que les ergots de chaque côté atteignent les encoches des guides, relevez la table de façon à soulever les ergots dans les encoches.

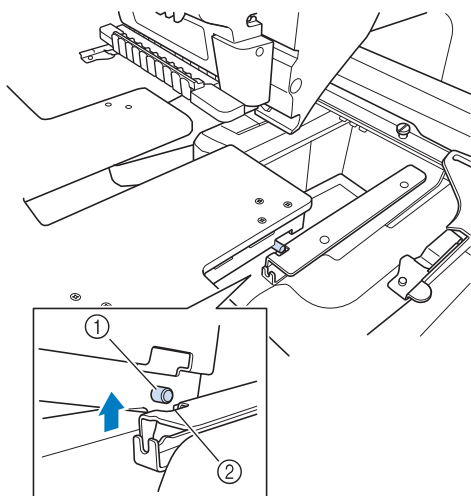

① Ergot

② Encoche

→ Retirez la table de la machine.

- 3** Tirez doucement la table en prenant soin de ne pas heurter la machine.

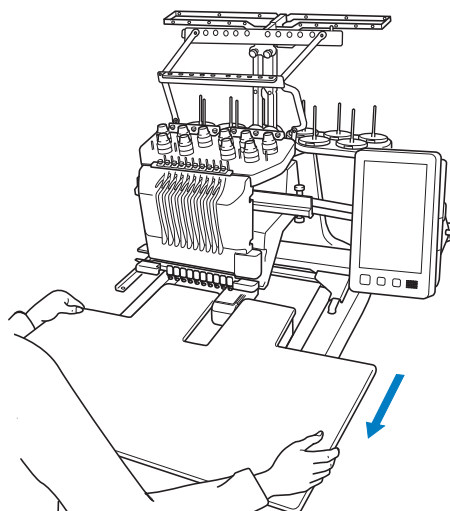

- 4** Serrez les vis à serrage à main sur la table.

Motifs de broderie pour le cadre Jumbo en option

Vous pouvez créer des motifs pour le cadre Jumbo (en option) à l'aide du logiciel d'édition de broderie PE-DESIGN NEXT ou version ultérieure.

Un motif pour cadre Jumbo créé dans un logiciel d'édition de broderie est automatiquement divisé en deux sections, qui peuvent ensuite être combinées en un seul motif de broderie au moment de la broderie sur le cadre Jumbo. Lorsque vous utilisez le cadre Jumbo, il est possible de broder une broderie de 350 mm × 350 mm (14" / pouces × 14" / pouces) maximum sans avoir à déplacer le tissu dans le cadre.

Pour plus de détails sur la création de motifs pour cadre Jumbo, reportez-vous au manuel d'instructions fourni avec le logiciel d'édition de broderie PE-DESIGN NEXT ou version ultérieure.

Une fois le motif pour cadre Jumbo créé, suivez la procédure décrite ci-dessous pour transférer le motif sur la machine à l'aide d'une connexion externe et commencer à broder.

Les motifs pour cadre Jumbo consistent en un ensemble de deux motifs. Pour pouvoir les utiliser comme motif cadre Jumbo, ne les mémorisez pas dans la machine.

1 Connectez l'appareil contenant le motif pour cadre Jumbo à la machine, puis sélectionnez ce motif dans l'écran de sélection des motifs.

- * Pour plus de détails sur l'importation du motif, reportez-vous à « Rappel de motifs depuis un support USB ou une carte SD » à la page 165.

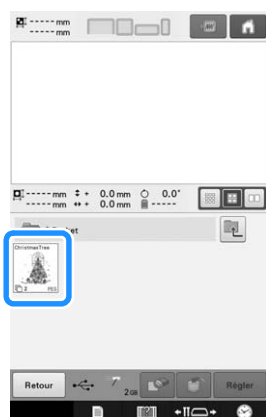

2 Appuyez sur pour sélectionner la première section du motif à broder, puis appuyez sur .

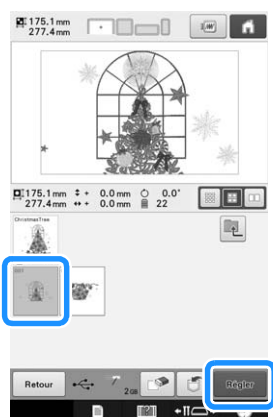

Remarque

- Avant de commencer à broder le motif pour cadre Jumbo, préparez le cadre Jumbo en option.
- Contactez votre revendeur Brother agréé pour acheter le cadre Jumbo en option.

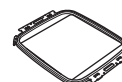

- Une fois le tissu ou le vêtement en place, veillez à ce que le cadre intérieur soit plus bas que le cadre extérieur de façon à ce qu'il soit bien à plat sur la table d'extension.

3 Vérifiez la taille du motif, puis mettez en place un tissu suffisamment grand dans le cadre Jumbo en option.

- * Pour plus de détails sur la fixation du cadre Jumbo en option, reportez-vous à « Mise en place du tissu » à la page 93.



Remarque

- Lorsque vous mettez le tissu en place, positionnez-le dans le cadre de broderie en laissant au moins 10 mm au bord.

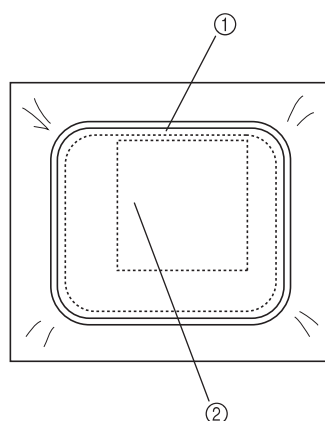

- ① Plus de 10 mm (3/8" / pouces)
② Emplacement où le motif doit être brodé

4 Fixez le cadre Jumbo sur la machine.

5 Appuyez sur **Broderie**.

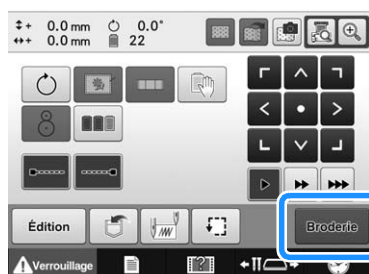

Remarque

- Lorsque vous changez la position de broderie à l'aide du cadre Jumbo, assurez-vous de bien connaître la taille du motif combiné. Vous ne pouvez pas changer la position au-delà de la zone de broderie.

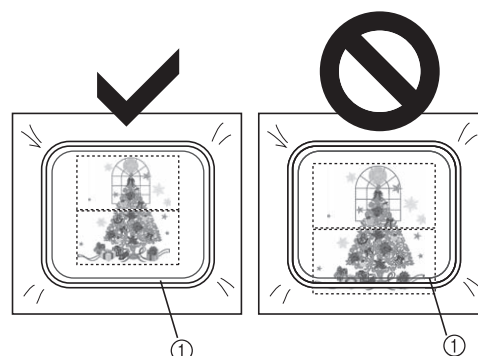

- ① Zone de broderie

6 Appuyez sur **Verrouillage**, puis sur le bouton « Marche/Arrêt » pour commencer à broder la première section du motif.

7 Une fois la broderie de la première section du motif terminée, le message ci-dessous s'affiche. Appuyez sur **OK**.

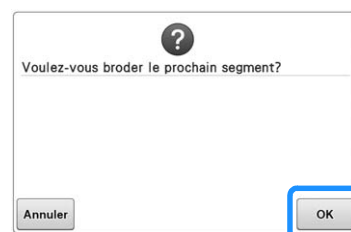

- 8** Une image de l'emplacement de l'aiguille apparaît à l'écran, avec la zone de détection de positionnement encadrée en rouge. Appliquez une vignette de positionnement de broderie à l'intérieur du cadre rouge, puis appuyez sur **OK**.

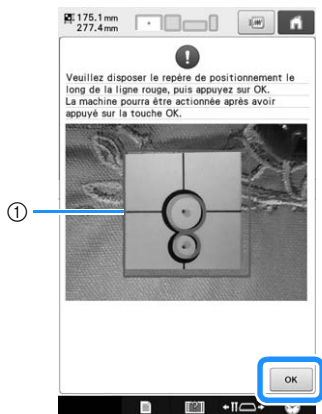

① Ligne rouge

- La zone de détection de positionnement se trouve sous la caméra intégrée.

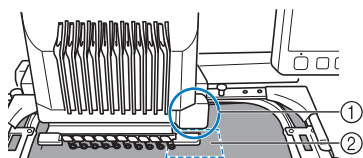

- ① La caméra intégrée se trouve dans ce boîtier.
- ② Appliquez la vignette dans cette zone.

- 9** Une fois que la caméra intégrée de la machine a détecté l'emplacement de la vignette de positionnement de broderie, le message ci-dessous s'affiche.

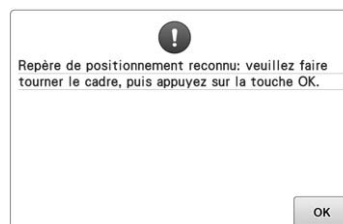

Remarque

- Si la caméra intégrée ne parvient pas à détecter l'emplacement de la vignette de positionnement de broderie, le message d'erreur ci-dessous s'affiche. Appuyez sur **OK** et effectuez à nouveau la procédure à partir de l'étape **8**.

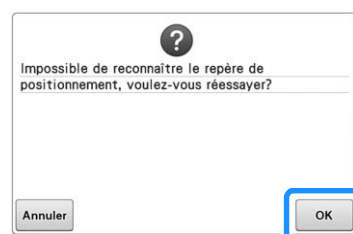

- 10** Retirez le cadre Jumbo de la machine à broder, tournez-le et fixez-le à la machine.

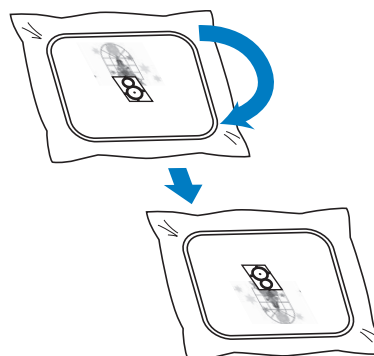

- 11 Appuyez sur **OK** . La machine détecte l'emplacement de la vignette de positionnement de broderie.
- 12 Une fois que la caméra intégrée de la machine a détecté l'emplacement de la vignette de positionnement de broderie, le message ci-dessous s'affiche. Appuyez sur **OK** .

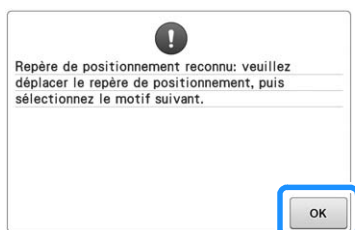

Remarque

- Si la caméra intégrée ne parvient pas à détecter l'emplacement de la vignette de positionnement de broderie, le message d'erreur ci-dessous s'affiche. Appuyez sur **OK** , remettez le cadre Jumbo dans sa position initiale et effectuez à nouveau la procédure à partir de l'étape 8.

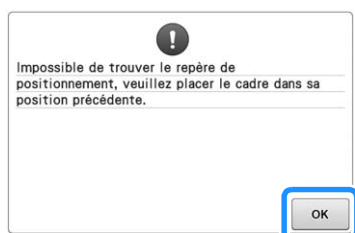

- 13 Retirez la vignette de positionnement de broderie du tissu.

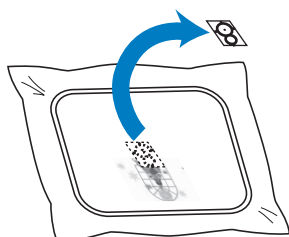

- 14 Appuyez sur **Broderie** pour sélectionner la deuxième section du motif à broder, puis appuyez sur **Régler** .

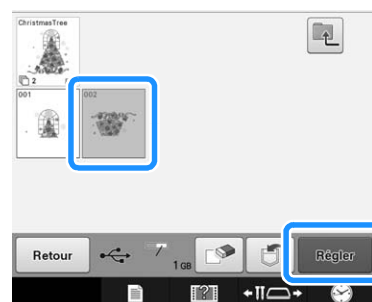

- 15 Appuyez sur **Broderie** .

- 16 Appuyez sur **Verrouillage** , puis sur le bouton **Marche/Arrêt** pour commencer à broder la section suivante du motif.

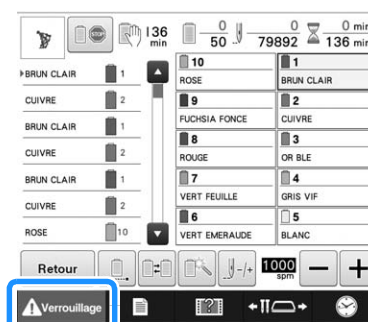

Utilisation du cadre pour casquettes en option

À l'aide du cadre pour casquettes en option, vous pouvez broder des motifs sur des casquettes et des chapeaux. Les procédures d'utilisation du cadre pour casquettes sont décrites ci-dessous.

Cadre pour casquettes et accessoires

Le support du cadre et le dispositif d'assemblage sont nécessaires pour utiliser le cadre pour casquettes.

Cadre pour casquettes

- ① Zone de broderie :
60 mm (H) × 360 mm (L)
(2-3/8" / pouces (H) ×
14" / pouces (L))
- ② Le repère indique le centre de la zone de broderie.
- ③ Serrure à ressort

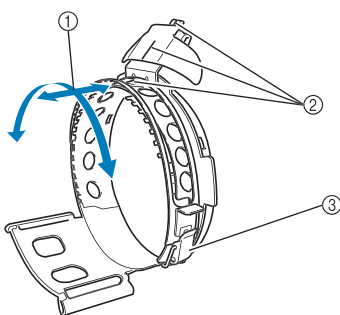

Support du cadre pour casquettes et 4 vis à serrage à main

Pour fixer le cadre pour casquettes au chariot, retirez le support du cadre de broderie, puis fixez celui du cadre pour casquettes.

- ① Insérez les vis à serrage à main dans les trous et serrez-les pour fixer la section mobile. Utilisez ces trous pour stocker le support du cadre pour casquettes.
- ② Ressort de retenue
Les deux ressorts de retenue permettent de fixer le cadre pour casquettes.

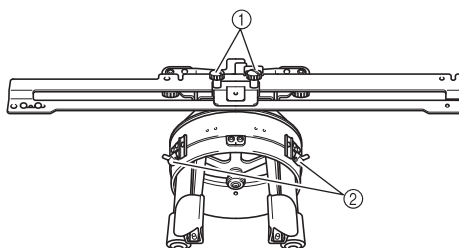

Dispositif d'assemblage

Utilisez le dispositif d'assemblage pour placer la casquette dans le cadre.

- ① Supports
Les trois supports permettent de fixer le cadre pour casquettes.
- ② Support d'assemblage
Serrez les vis pour fixer la surface d'assemblage.
- ③ Vis
Réglez la taille du dispositif d'assemblage en fonction du type de casquette à broder.
- ④ Levier
Tirez le levier pour faire pivoter le cadre pour casquettes dans une position confortable permettant de placer le tissu sur le cadre.

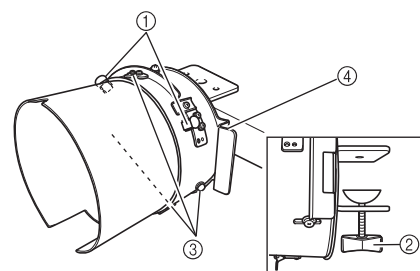

Patin



Tournevis Allen (grand)

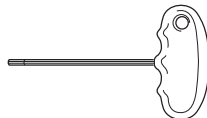

Tournevis Allen (moyen)

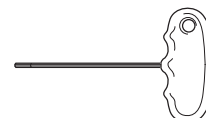



- A utiliser lorsque vous réglez le cercle du support du cadre pour casquettes et la hauteur du support en forme de L. (Reportez-vous à la page 266.)

Mémo

- Avant d'installer le cadre pour casquettes, veillez à régler le cercle du support du cadre pour casquettes et la hauteur du support en forme de L. (Si vous utilisez la même machine, ce réglage n'est nécessaire que lors de sa première utilisation. En outre, ce réglage n'est pas nécessaire si le cadre pour casquettes fourni est installé.)
- Lorsque le cercle du support du cadre pour casquettes et la hauteur du support en forme de L ont été réglés, ils doivent l'être à nouveau si vous utilisez une autre machine. La hauteur peut changer selon la machine utilisée. Pour plus de détails, contactez votre revendeur Brother agréé.

Remarque

- Si le cadre de broderie pour casquettes est fixé, les indicateurs des cadres, affichant les cadres pouvant être utilisés, apparaissent comme illustré ci-dessous.

	50 mm (H) × 130 mm (L) (2" / pouces (H) × 5-1/8" / pouces (L))
	60 mm (H) × 130 mm (L) (2-3/8" / pouces (H) × 5-1/8" / pouces (L))
	60 mm (H) × 360 mm (L) (2-3/8" / pouces (H) × 14" / pouces (L))

Types de casquettes

Avec la machine, nous vous recommandons de broder les types de casquettes suivants.

■ Standard (Pro Style)

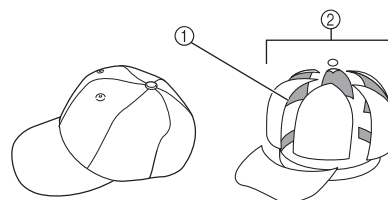

- ① Face avant : Pro style
- ② 6 sections

Numéro de modèle des casquettes Otto International, Inc. (exemple)	OTTO27-007	
Doublure en mailles au dos de la penne (souple ou rigide)	Face avant rigide assemblée	Couronne souple non assemblée
Mise en place aisée du cadre	Facile (Recommandé)	Assez facile
Support	1 à 2 brins	2 à 3 brins

■ Profil bas (assemblage bas)

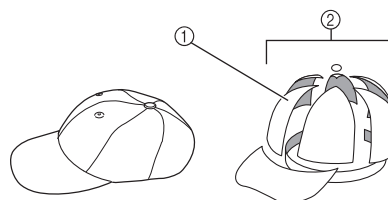

- ① Face avant : assemblage bas
- ② 6 sections

Numéro de modèle des casquettes Otto International, Inc. (exemple)	OTTO23-225	OTTO18-203
Doublure en mailles au dos de la penne (souple ou rigide)	Face avant rigide assemblée	Couronne souple non assemblée
Mise en place aisée du cadre	Très difficile (parce que le matériau de la casquette est très dur.)	Assez facile
Support	1 à 2 brins	2 à 3 brins

■ Style golf

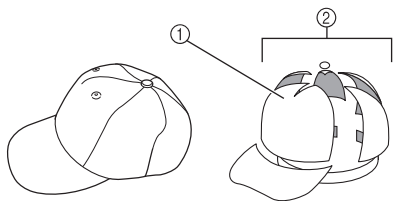

- ① Face avant : d'une pièce
- ② 5 sections

Numéro de modèle des casquettes Otto International, Inc. (exemple)	OTTO37-024
Doublure en mailles au dos de la penne (souple ou rigide)	Face avant rigide assemblée
Mise en place aisée du cadre	Assez facile
Support	1 à 2 brins



Mémo

- Vérifiez si cette zone ① est recouverte de mailles.

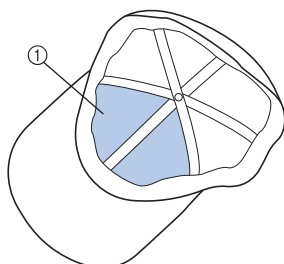

Remarque

- Aucune ligne centrale ne peut être utilisée comme guide lorsque vous placez la casquette dans le support du cadre. Lorsque vous placez la casquette dans le cadre, utilisez un crayon de couturière pour marquer la ligne centrale.

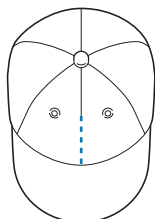

■ Tissus de casquettes dont la broderie est déconseillée

- Casquettes avec une penne avant d'une hauteur inférieure à 50 mm (2" / pouces) (visière anti-soleil)
- Casquettes d'enfants
- Casquettes dont le bord est supérieur à 80 mm (3-1/16" / pouces)

Précautions relatives au tissu

■ Tissus de casquettes dont la broderie est recommandée

- 35 % Coton / 65 % Polyester
- 100 % Coton
- 80 % Laine / 20 % Nylon
- 15 % Laine / 85 % Acrylique

■ Tissus de casquettes dont la broderie est déconseillée

Si des casquettes confectionnés dans les types de tissus suivants sont utilisées, il sera difficile de les placer dans le cadre, elles risquent de se froisser ou de rétrécir.

- Mousse polyester
- Matériau élastique
- Laine Melton
- 100 % Nylon
- Daim

Préparation du cadre pour casquettes

■ Installation du support du cadre pour casquettes

Retirez le support du cadre de broderie du chariot de la machine et installez celui du cadre pour casquettes. Avant d'enlever le support du cadre de broderie, retirez tout d'abord le cadre. (Reportez-vous à « Retrait du cadre de broderie » à la page 68.)

⚠ ATTENTION

- Avant de changer un support de cadre de broderie quel qu'il soit, assurez-vous que la machine est hors tension.

- 1** Desserrez les deux vis et retirez le support du cadre de broderie.

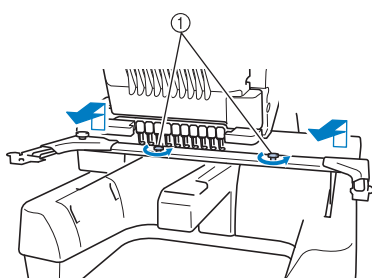

① Vis à serrage à main

- Les vis retirées restent fixées au support du cadre de broderie.

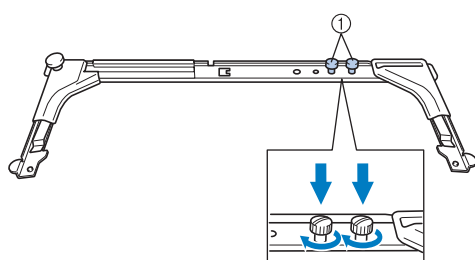

① Fixez de nouveau les deux vis à serrage à main dans le support du cadre de broderie.

- 2** Retirez les deux vis à serrage à main supérieures du support du cadre pour casquettes et mettez-les de côté. Desserrez les deux vis inférieures (4 tours).

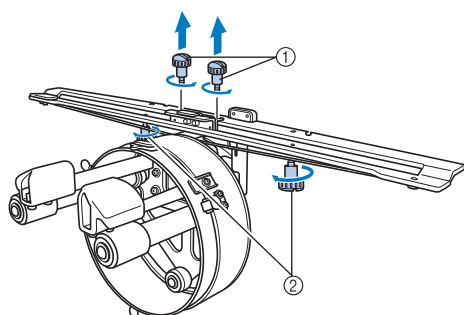

① Vis supérieures
② Vis inférieures

- 3** Faites passer le plateau de la machine dans le cercle du support du cadre pour casquettes.

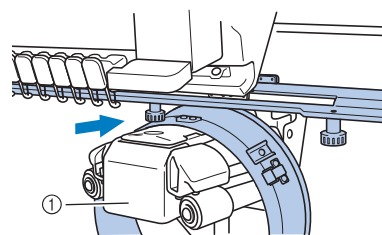

① Plateau de la machine



Remarque

- Vérifiez que le support du cadre pour casquettes ne touche pas de pièces environnantes, comme le pied presseur.

Fixez le support du cadre pour casquettes au chariot comme décrit ci-dessous aux étapes **4** à **7**.

- 4** Insérez les deux vis à serrage à main en bas du support du cadre pour casquettes dans l'entaille en forme de « V » du chariot, puis placez la plaque d'assemblage du support du cadre pour casquettes sur la plaque d'assemblage du cadre du chariot.

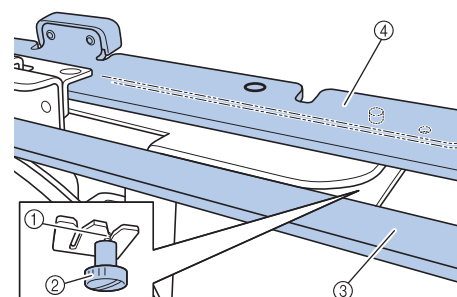
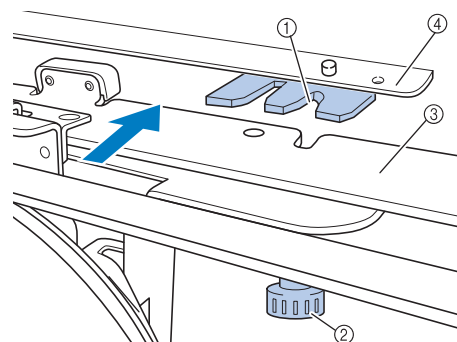

① Encoche du chariot
② Vis à serrage à main du support du cadre pour casquettes
③ Plaque d'assemblage du support du cadre pour casquettes
④ Plaque d'assemblage du cadre du chariot

- 5** Insérez les ergots de la plaque d'assemblage du cadre du chariot dans les trous situés sur la plaque d'assemblage du support du cadre pour casquettes.

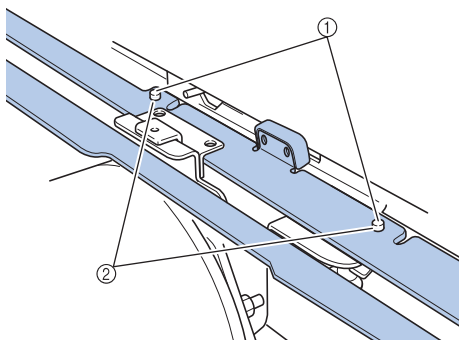

- ① Ergots de la plaque d'assemblage du cadre du chariot
② Trous situés sur la plaque d'assemblage du support du cadre pour casquettes

- 6** Insérez et serrez les deux vis supérieures dans les trous extérieurs de la plaque d'assemblage du support du cadre pour casquettes.

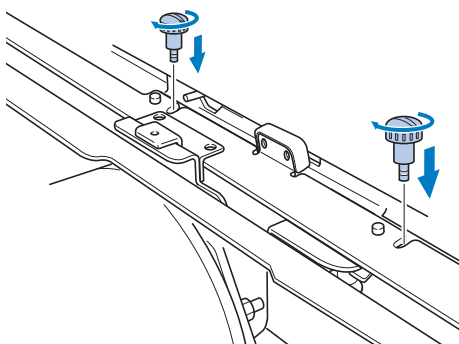

- 7** Tout en poussant le support du cadre pour casquettes vers la machine pour l'insérer complètement, serrez les deux vis inférieures pour fixer le support.

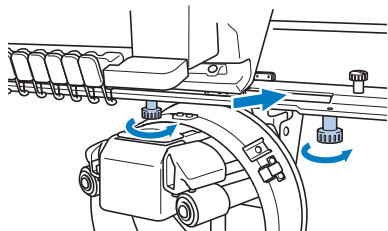

→ L'installation du support du cadre pour casquettes est terminée.

■ Réglage du support du cadre pour casquettes

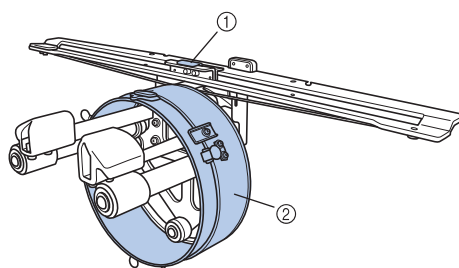

- ① Support en forme de L
② Cercle



Mémo

- Si vous utilisez la même machine, ce réglage n'est nécessaire que lors de sa première utilisation.

- 1** Mettez la machine sous tension. Une fois le chariot dans sa position initiale, mettez la machine hors tension.



Remarque

- Veillez à régler le support du cadre pour casquettes lorsque le chariot se trouve dans sa position initiale.

- 2** À l'aide du tournevis Allen (moyen), desserrez les deux vis hexagonales. Desserrez les vis d'un seul tour.

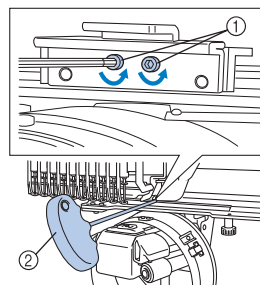

- ① Vis hexagonales
② Tournevis Allen (moyen)



Remarque

- Ne les desserrez pas trop.

- 3** Abaissez le support en forme de L de sorte qu'il touche le plateau de la machine, puis serrez les deux vis hexagonales à l'aide du tournevis Allen (moyen). Serrez fermement les vis.

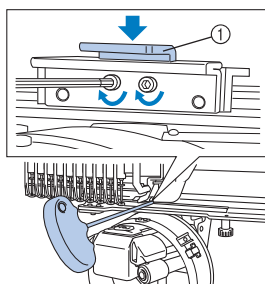

① Support en forme de L

- 4** À l'aide du tournevis Allen (grand), desserrez les quatre vis hexagonales situées à l'intérieur du cercle. Desserrez les vis d'un seul tour.

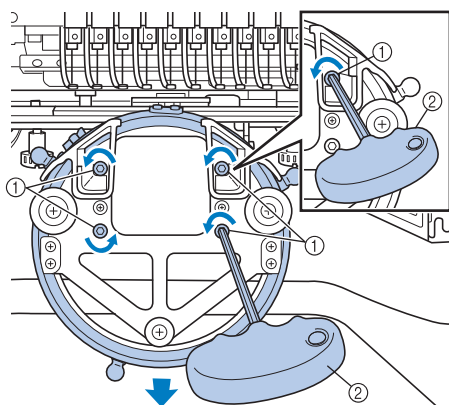

① Vis hexagonales

② Tournevis Allen (grand)

→ Lorsque les vis sont desserrées, il est possible d'abaisser le cercle.



Remarque

- Ne les desserrez pas trop.

- 5** Faites passer le patin entre le plateau de la machine et le cercle du support du cadre pour casquettes.

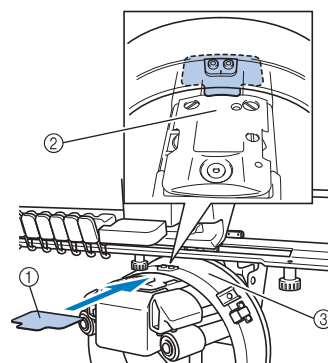

① Patin

② Plateau de la machine

③ Cercle du support du cadre pour casquettes

- 6** Appuyez légèrement sur le cercle, puis utilisez le tournevis Allen (grand) pour serrer les quatre vis hexagonales sur l'intérieur du cercle. Serrez fermement les vis.

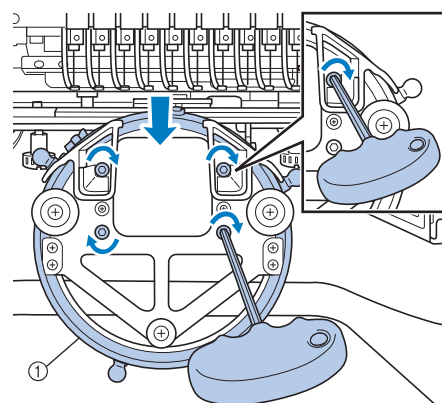

① Cercle

⚠ ATTENTION

- Assurez-vous que chaque vis hexagonale est fermement serrée. Si l'une des vis reste desserrée, vous risquez de vous blesser.

- 7** Retirez le patin inséré à l'étape 5.

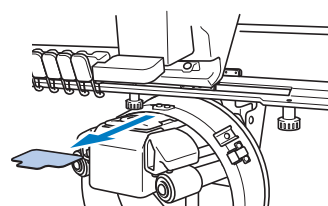

■ Installation de la cale d'épaisseur de la plaque à aiguille

Fixez la cale d'épaisseur à la plaque à aiguille.

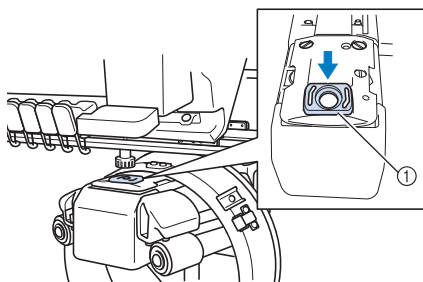

① Cale d'épaisseur de la plaque à aiguille

■ Préparation du dispositif d'assemblage

Fixez le dispositif d'assemblage sur une surface stable, par exemple, un bureau.

- 1 **Desserrez la vis à serrage à main du dispositif d'assemblage pour ouvrir le support d'assemblage afin qu'il soit supérieur à l'épaisseur de la surface d'assemblage.**

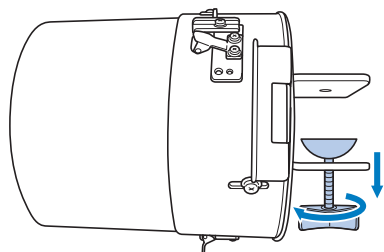

- Le support d'assemblage peut être installé sur une surface d'assemblage d'une épaisseur de 9 mm (3/8" / pouces) à 38 mm (1-1/2" / pouces).

- 2 **Fixez solidement le support d'assemblage sur la surface en serrant la vis à serrage à main.**

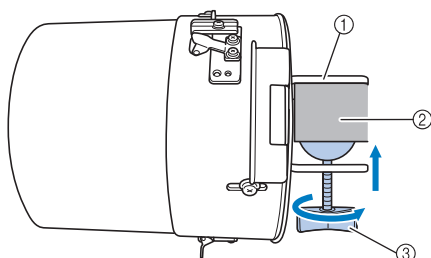

- ① Support d'assemblage
- ② Surface d'assemblage
- ③ Serrez la vis à serrage à main

📖 Mémo

- S'il existe un espace entre la pince de la vis à serrage à main et la surface d'assemblage, insérez le patin fourni comme illustré ci-dessous.

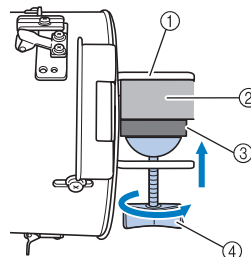

- ① Support d'assemblage
- ② Surface d'assemblage (table de travail, bureau, etc.)
- ③ Patin
- ④ Vis à serrage à main

- 3 **Veillez à ce qu'il n'y ait pas de jeu.**

Si tel est le cas, réinstallez le dispositif d'assemblage sur la surface.

💡 Remarque

- Vérifiez que le support d'assemblage est solidement fixé sur la surface d'assemblage et que la vis à serrage à main est serrée fermement.
- Ne fixez pas le dispositif d'assemblage sur une surface instable (flexible, tordue ou courbée).
- Veillez à ne pas faire tomber le dispositif d'assemblage lorsque vous le retirez.

- 4 **Réglez la taille du dispositif d'assemblage en fonction du type (taille) de casquette à broder.**

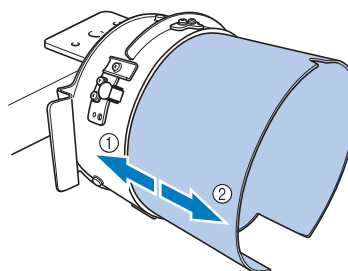

- ① Profil bas (casquettes plus basses)
- ② Type standard (casquettes plus hautes)

■ Pour le type standard

À l'aide d'un tournevis Phillips, desserrez de deux ou trois tours les trois vis (en haut, à gauche et à droite) situées à l'extérieur du dispositif d'assemblage.

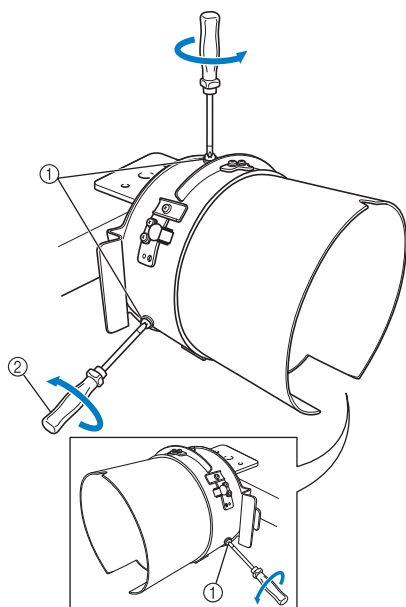

- ① Vis
- ② Tournevis Phillips

Remarque

- Ne retirez pas les trois vis (en haut, à gauche et à droite), vous risqueriez de les perdre. Faites tourner les vis pour les desserrer légèrement.

Tirez le dispositif d'assemblage vers vous, puis, à l'aide du tournevis Phillips, serrez les trois vis (en haut, à gauche et à droite).

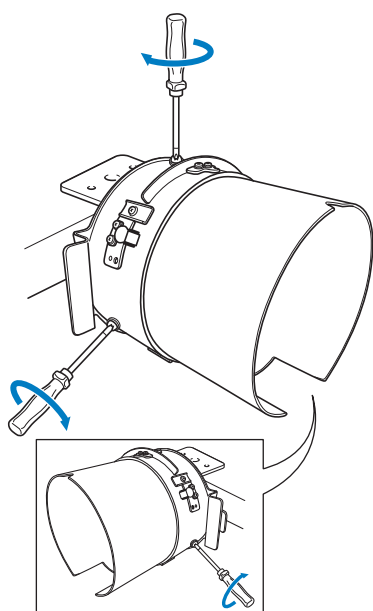

→ La préparation du dispositif d'assemblage est terminée.

Fixation du cadre pour casquettes

Placez la casquette sur le cadre fixé sur le dispositif d'assemblage et retirez le cadre et la casquette du dispositif. Puis, fixez le cadre pour casquettes sur le support correspondant de la machine.

■ Fixation du cadre pour casquettes sur le dispositif d'assemblage et mise en place de la casquette sur le cadre

1 Fixez le cadre pour casquettes sur le dispositif d'assemblage.

Faites glisser le cadre pour casquettes sur le dispositif d'assemblage, en vérifiant que l'encoche à la base du support du bord du cadre pour casquettes est bien alignée sur le guide qui se trouve en haut du dispositif d'assemblage.

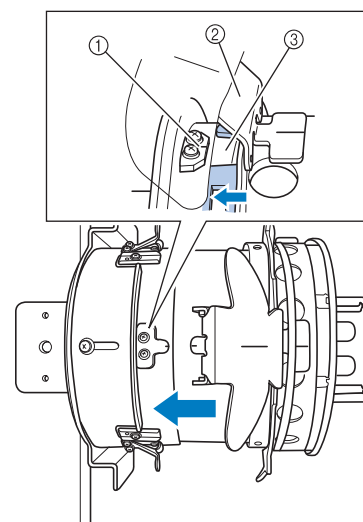

- ① Guide du dispositif d'assemblage
- ② Support de bord
- ③ Encoche

- 2** Placez vos doigts derrière les poignées de chaque côté du dispositif d'assemblage et poussez le cadre pour casquettes sur le dispositif en appuyant vos pouces sur les poignées situées de chaque côté du cadre.

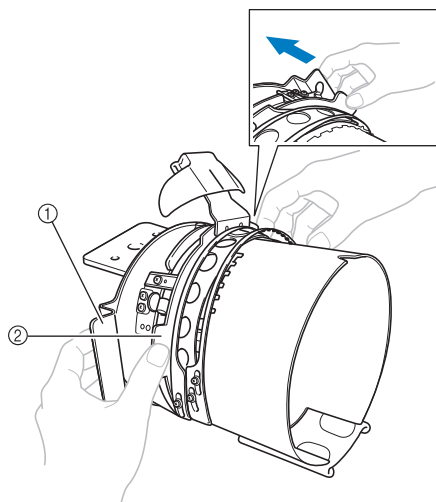

① Poignée du dispositif d'assemblage

② Poignée du cadre pour casquettes

→ Le cadre pour casquettes est fixé lorsque ses deux supports se mettent en place.

- 3** Appuyez vers le bas pour déverrouiller la serrure à ressort du cadre pour casquettes et relâchez le bouton. Ouvrez le cadre de fixation. Ouvrez également le support du bord.

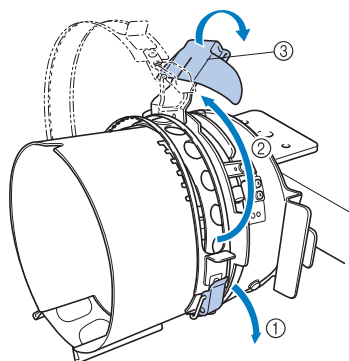

① Serrure à ressort déverrouillée

② Cadre de fixation ouvert

③ Support de bord

- 4** Alignez le centre du stabilisateur sur celui du support de bord.

Un stabilisateur de 100 × 510 mm (4 × 20" / pouces) est recommandé.

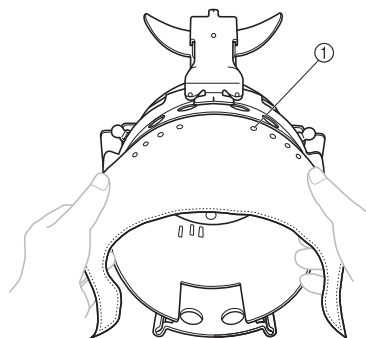

① Dents

- Vérifiez que les dents traversent le stabilisateur pour bien le fixer.

- 5** Fixez le stabilisateur en insérant ses deux extrémités dans les trous en bas du cadre pour casquettes.

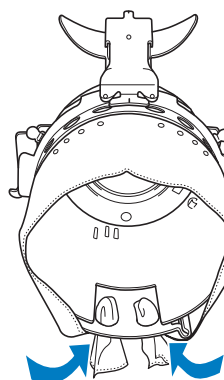

6 Soulevez la bande anti-transpiration à l'intérieur de la casquette, puis placez la casquette sur le cadre.

Maintenez des deux mains les deux côtés de la casquette, puis alignez le bord du cadre inférieur sur le bord de la casquette.

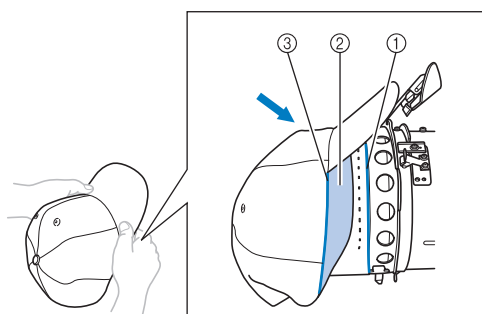

- ① Bord du cadre inférieur
- ② Bande anti-transpiration
- ③ Bord de la casquette

Alignez simultanément la ligne centrale de la casquette sur celle du support de la bande anti-transpiration du cadre pour casquettes et faites glisser la bande anti-transpiration sous son support.

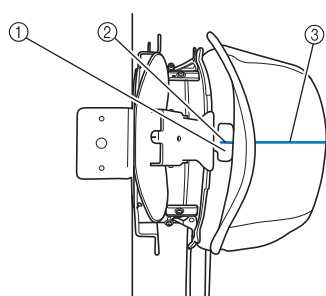

- ① Support de la bande anti-transpiration
- ② Ligne centrale du support de la bande anti-transpiration
- ③ Ligne centrale de la casquette

7 Alignez la ligne centrale de la casquette sur l'encoche du dispositif d'assemblage.

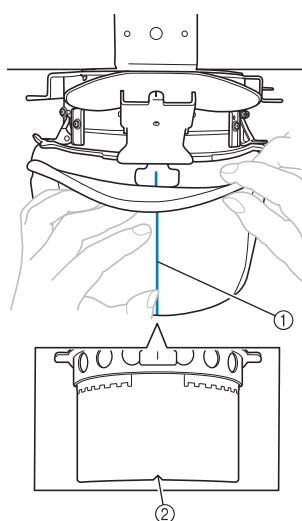

- ① Ligne centrale de la casquette
- ② Encoche du dispositif de montage

8 Avant de refermer le cadre de fixation, insérez les extrémités de la bande anti-transpiration dans la casquette afin de les éloigner des charnières et boutons du cadre de fixation.

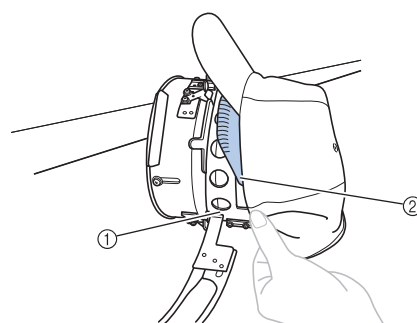

- ① Charnière du cadre de fixation
 - ② Pliez la bande anti-transpiration comme indiqué.
- Le fait de plier soigneusement la bande anti-transpiration avant de refermer le cadre de fixation évite les plis dans la casquette.

9 Fermez le cadre de fixation de sorte que le bord de la casquette passe entre la partie intérieure et la partie extérieure du cadre.

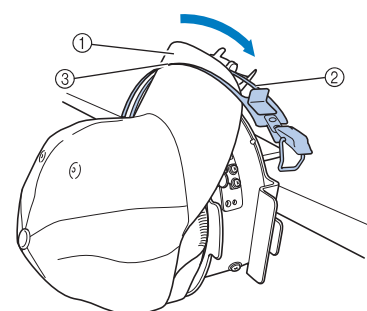

- ① Bord de la casquette
- ② Partie intérieure du cadre de fixation
- ③ Partie extérieure du cadre de fixation

10 Alignez minutieusement les dents du cadre de fixation sur le bord.

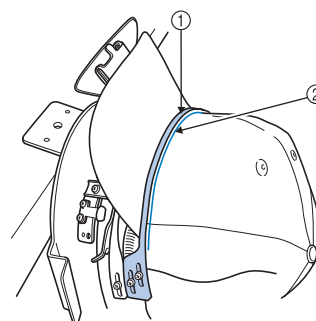

- ① Dents de la partie extérieure du cadre de fixation
- ② Bord



Remarque

- Desserrez les deux vis de la partie extérieure du cadre de fixation, puis réglez la position de celle-ci de manière à ce qu'elle s'adapte à la forme de la casquette et que les dents du cadre de fixation s'alignent parfaitement sur le bord.

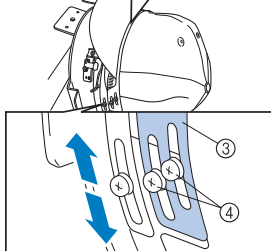
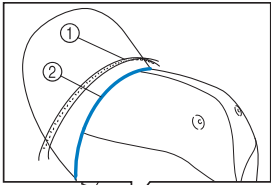

- ① Dents de la partie extérieure du cadre de fixation
- ② Bord
- ③ Partie extérieure du cadre de fixation
- ④ Vis de la partie extérieure du cadre de fixation

11

Fixez le cadre de fixation à l'aide de la serrure à ressort. Insérez alors l'extrémité de la bande anti-transpiration dans la casquette afin qu'elle n'entrave pas le fonctionnement de la serrure à ressort.

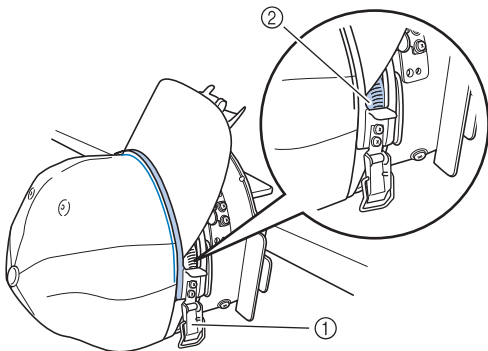

- ① Serrure à ressort
- ② Pliez la bande anti-transpiration comme indiqué.



Remarque

- Avant d'abaisser le levier de la serrure à ressort, vérifiez que la casquette ne s'est pas déplacée et qu'il n'y a pas de plis. Au besoin, ajustez la casquette.

12

Fermez le levier de la serrure à ressort.

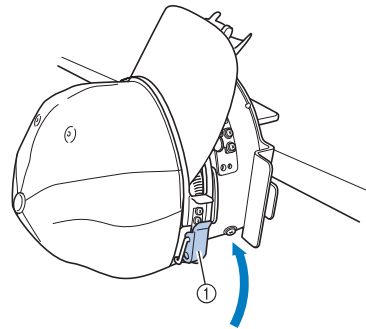

- ① Levier de la serrure à ressort



Remarque

- Si le tissu de la casquette est épais et que vous ne parvenez pas à fermer le cadre de fixation, ou si le tissu est fin et que la casquette est trop lâche dans le cadre, desserrez la vis correspondant à la partie intérieure du cadre de fixation, puis réglez celle-ci.

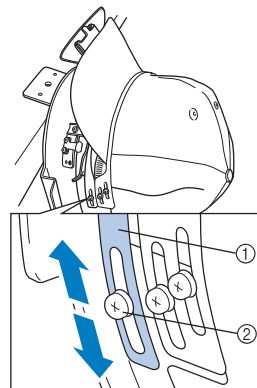

- ① Partie intérieure du cadre de fixation
- ② Vis de la partie intérieure du cadre de fixation

13

Soulevez le support de bord le plus haut possible, par dessus le bord de la casquette, puis appuyez sur le support pour en fixer le bord.

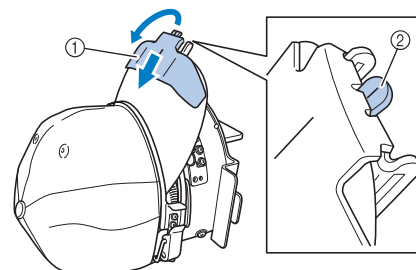

- ① Support de bord
- ② Ligne centrale du support de bord
- Assurez-vous que l'encoche dépasse.

- 14** Ajustez le bord de sorte qu'il garde une forme arrondie.

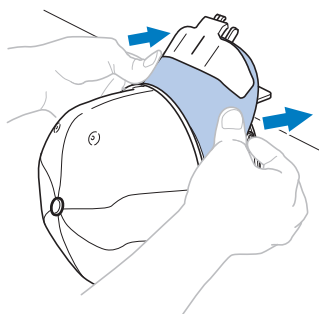

- 15** Tout en tirant vers vous le levier situé derrière la poignée droite du dispositif d'assemblage, faites pivoter le cadre pour casquettes vers la gauche. Une fois le cadre pour casquettes pivoté à 90°, relâchez le levier pour le verrouiller en place.

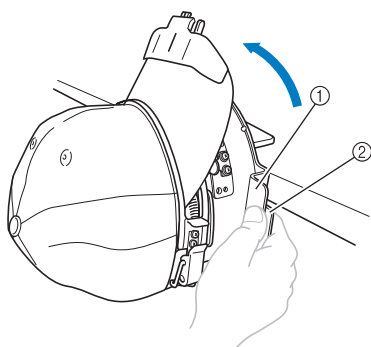

- ① Poignée
② Levier

- 16** Tirez les extrémités de la casquette à partir du centre de manière à bien tendre le tissu.

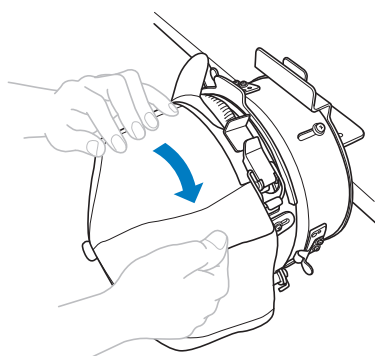

- 17** Utilisez les clips pour fixer la casquette.

Fixez les clips avec les poignées repliées vers l'intérieur. Si les poignées sont orientées vers l'extérieur, le pied-de-biche de la machine risque de les heurter.

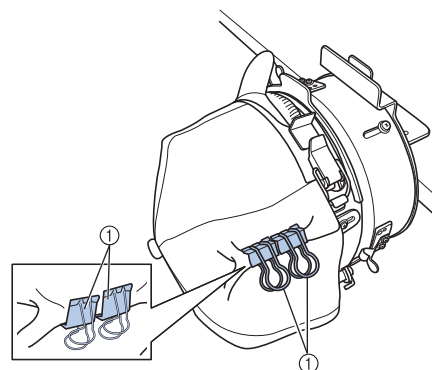

- ① Clips

- 18** Tout en tirant vers vous le levier situé derrière la poignée droite du dispositif d'assemblage, faites pivoter le cadre pour casquettes vers la droite.

Une fois le cadre pour casquettes pivoté à 180° et le bord orienté à droite, relâchez le levier pour verrouiller le cadre en place.

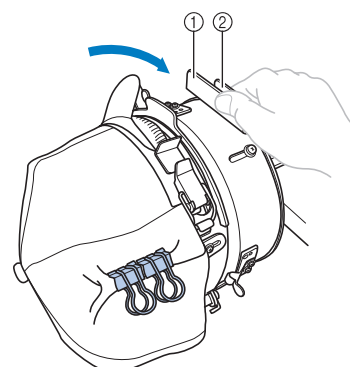

- ① Poignée
② Levier

- 19** Tirez les extrémités de la casquette à partir du centre de manière à bien tendre le tissu, comme pour l'autre côté.

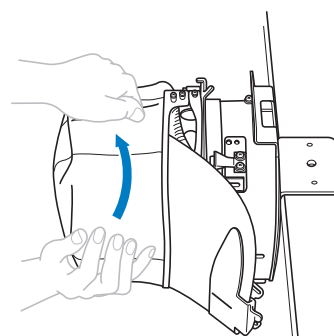

20 Utilisez les clips pour fixer la casquette.

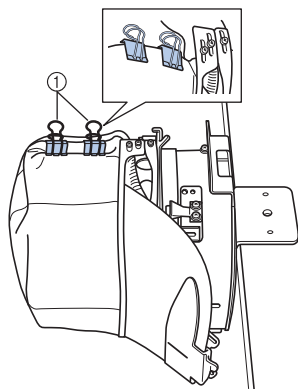

① Clips

- Fixez les clips avec les poignées repliées vers l'intérieur. Si les poignées sont orientées vers l'extérieur, le pied-de-biche de la machine risque de les heurter.

→ La mise en place de la casquette sur le cadre est terminée.

21 Remplacez le cadre pour casquettes dans sa position d'origine.

- Tout en tirant vers vous le levier situé derrière la poignée droite du dispositif d'assemblage, faites pivoter le cadre pour casquettes vers la gauche. Une fois le cadre pour casquettes pivoté à 90° et le bord orienté vers le haut, relâchez le levier pour verrouiller le cadre en place.

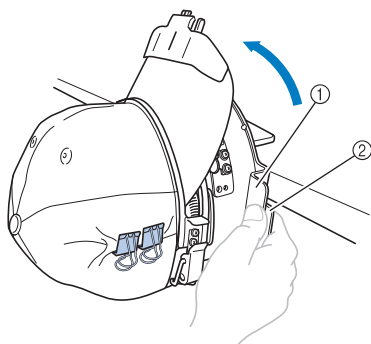

① Poignée

② Levier

22 Retirez le cadre pour casquettes du dispositif d'assemblage.

Pour retirer le cadre pour casquettes du dispositif d'assemblage, placez vos pouces sur les supports du dispositif en saisissant les poignées des deux côtés du cadre pour casquettes et tirez doucement vers vous, comme illustré.

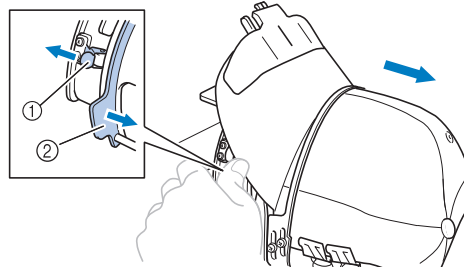

① Support

② Poignée

■ Fixation du cadre pour casquettes sur la machine à broder

Le support du cadre pour casquettes est nécessaire pour fixer le cadre pour casquettes sur la machine à broder. Avant de fixer le cadre pour casquettes sur la machine, fixez le support sur le chariot. (Reportez-vous à « Installation du support du cadre pour casquettes » à la page 264.)

Avant de fixer le cadre pour casquettes, réglez la position des supports de la casquette de façon à ce qu'ils correspondent au type (taille) de la casquette à broder. Pour procéder au réglage, déplacez les supports de la casquette vers l'avant ou l'arrière, selon la taille de la casquette.

1 Desserrez de deux ou trois tours les quatre vis des supports de la casquette et positionnez ces derniers de manière à conserver la tension dans la casquette.

- Ne retirez aucune vis, vous risqueriez de les perdre. Faites tourner les vis pour les desserrer légèrement.

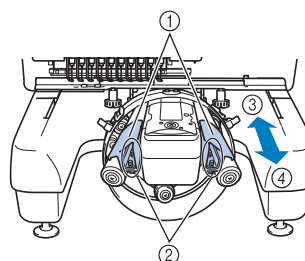

① Supports de la casquette

② Vis

③ Profil bas (casquettes plus basses)

④ Standard (casquettes plus hautes)

- Veillez à régler les supports droit et gauche dans la même position.

2 Fixez le cadre pour casquettes sur son support.

Tournez le cadre pour casquettes vers la gauche pour que le bord de la casquette ne touche pas la machine à broder. N'insérez pas le cadre pour casquettes avec le bord orienté à droite, sinon certaines parties du cadre pour casquettes risquent de toucher la machine à broder.

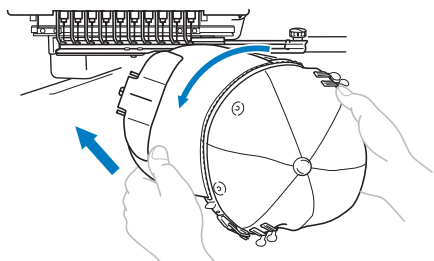

- Vérifiez que le cadre pour casquettes ne touche pas de pièces environnantes, comme le pied presseur.

Après avoir tourné le cadre de sorte que l'avant de la casquette soit orienté vers le haut, alignez le cercle du cadre sur celui de son support. Tout en faisant glisser le cadre pour casquettes vers la gauche et la droite, alignez l'encoche du cadre pour casquettes sur la plaque de guidage du support du cadre pour casquettes, puis mettez le cadre en place.

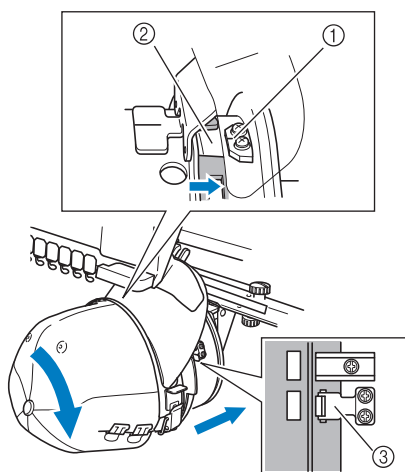

- ① Guide du support du cadre pour casquettes
- ② Encoche du cadre pour casquettes
- ③ Support

→ Des supports permettent de fixer le cadre pour casquettes. Veillez à ce que tous les supports du cadre soient fermement fixés dans les trous du cadre. L'installation du cadre pour casquettes est terminée et la casquette est prête à être brodée.

Retrait du cadre pour casquettes

A la fin de la broderie, retirez le cadre pour casquettes, puis la casquette.

1 Retirez le cadre pour casquettes de son support.

Placez vos pouces sur les supports du cadre, saisissez les poignées de chaque côté et tirez doucement vers vous, comme illustré.

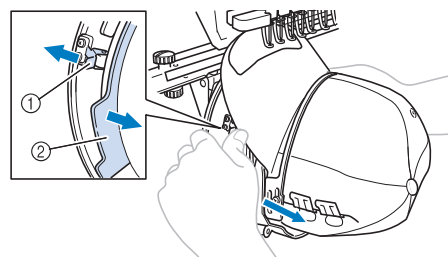

- ① Support
- ② Poignée

Avant de retirer le cadre pour casquettes, tournez-le vers la gauche pour que le bord de la casquette ne touche pas la machine à broder.

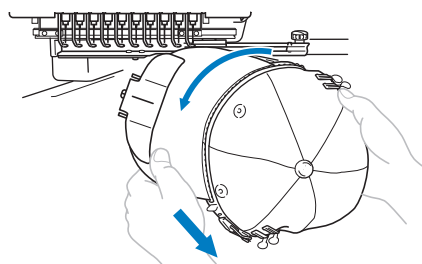

- Vérifiez que le cadre pour casquettes ne touche pas de pièces environnantes, comme le pied presseur.

2 Après avoir retiré le support du bord, déverrouillez la serrure à ressort du cadre de fixation, retirez les clips, puis retirez la casquette.

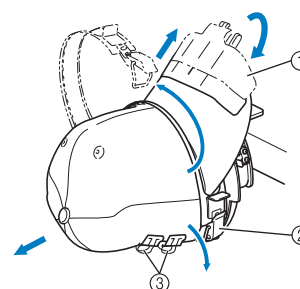

- ① Support de bord
- ② Serrure à ressort
- ③ Clips

Installation du support du cadre de broderie

Une fois la broderie avec le cadre pour casquettes terminée, retirez la cale d'épaisseur de la plaque à aiguille et le support du cadre pour casquettes, puis réinstallez le support du cadre de broderie.

- 1 Retirez la cale d'épaisseur de la plaque à aiguille.

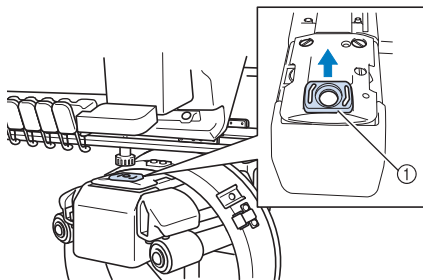

① Cale d'épaisseur de la plaque à aiguille

- 2 Desserrez les deux vis inférieures.

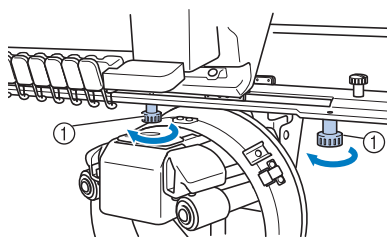

① Vis à serrage à main

- 3 Retirez les deux vis supérieures.

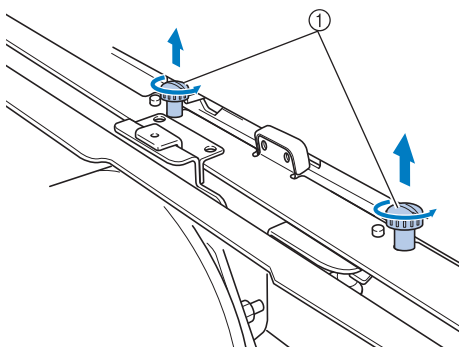

① Vis à serrage à main

- 4 Retirez le support du cadre pour casquettes.

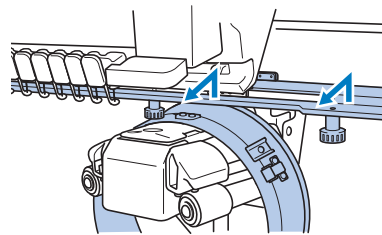

Remarque

- Vérifiez que le support du cadre pour casquettes ne touche pas de pièces environnantes, comme le pied presseur.

- 5 Le trou du support de la bande anti-transpiration étant aligné sur la ligne centrale de la plaque de guidage, insérez les deux vis retirées à l'étape 3 dans les trous du dessus et serrez-les.

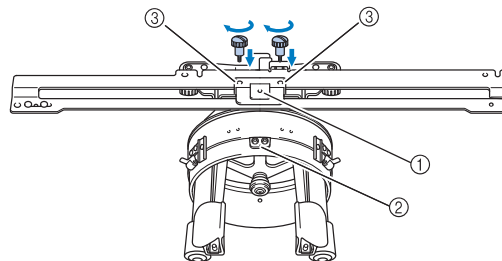

- ① Trou du support de la bande anti-transpiration
- ② Ligne centrale de la plaque de guidage
- ③ Trous du dessus

- Insérez les vis à serrage à main dans les trous dans lesquels le support du cadre pour casquettes était initialement installé (trous dont les vis ont été retirées à l'étape 2 à la page 265).

→ La section mobile du support du cadre pour casquettes est fixée.

- 6** Alignez les trous du support du cadre de broderie sur les ergots de la plaque d'assemblage du cadre du chariot.

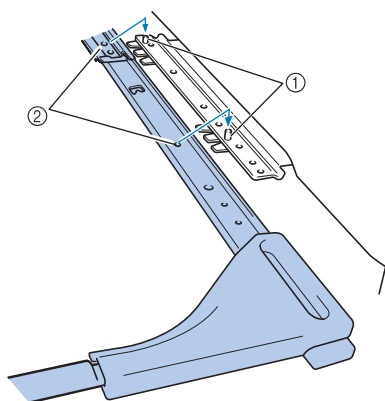

- ① Ergots de la plaque d'assemblage du cadre
② Trous du support du cadre de broderie

- 7** Fixez le support du cadre de broderie à l'aide des deux vis à serrage à main.

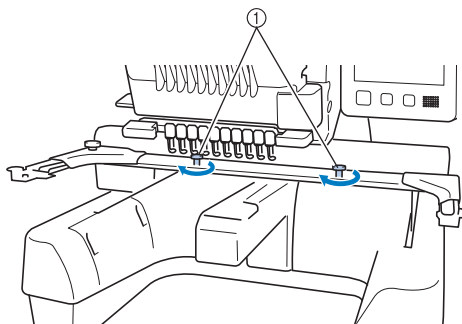

- ① Utilisez les vis à serrage à main fournies avec la machine (vis retirées à l'étape ① à la page 265).

⚠ ATTENTION

- Serrez fermement les vis à l'aide du tournevis en forme de disque fourni.

Informations complémentaires numérisées

Lorsque vous créez un motif à broder à l'aide du cadre pour casquettes, faites attention aux points suivants de manière à éviter des problèmes d'enregistrement (mauvais alignement des trous dans le motif).

- 1** Réalisez des points de sous-couche.

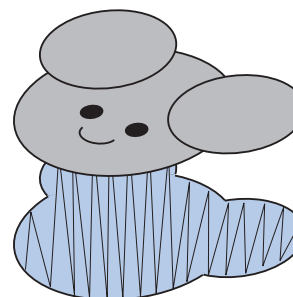

- 2** Commencez le motif de broderie à partir du centre et travaillez vers les extrémités.

Avec la machine, l'ordre dans lequel les motifs sont sélectionnés quand ils sont combinés correspond à l'ordre dans lequel ils sont brodés. Pour l'exemple suivant, sélectionnez les motifs dans l'ordre « E » → « A » → « B » → « R » pour réaliser le motif combiné « BEAR ».

BEAR

Ordre de broderie incorrect



Ordre de broderie correct



Remarque

- NE brodez PAS le motif d'un bout à l'autre, sinon il risque de se froisser ou de rétrécir.

- 3** Lorsque vous cousez les contours d'un motif, assurez-vous que la largeur des points plumetis est d'au moins 2 mm, et que les points recouvrent le tissu d'au moins 1 mm. Vérifiez également qu'il n'y a pas de sauts de longs points dans les contours de chaque région ou lettre.

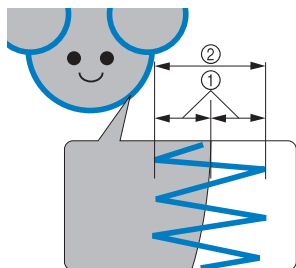

- ① Au moins 1 mm
② Au moins 2 mm

⚠ ATTENTION

- Ne cousez pas ensemble plus de quatre couches superposées.

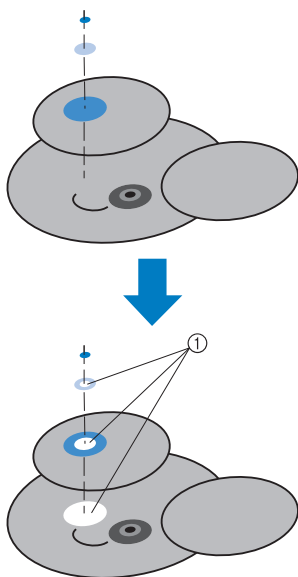

- ① Indiquez que les zones superposées ne doivent pas être brodées.

Utilisation du bobineur de canette en option

Lorsque vous bobinez le fil de la canette sur une canette métallique, utilisez le bobineur de canette en option. Les procédures d'utilisation du bobineur de canette en option sont décrites ci-dessous.

Précautions

Pour consulter les précautions relatives à l'alimentation, reportez-vous à la page 32.

⚠ ATTENTION

- Veillez à placer le bobineur de canette sur une surface stable et de niveau.
- N'utilisez que les canettes fournies avec ce bobineur de canette.

Bobineur de canette en option et ses accessoires

Vérifiez que le bobineur de canette suivant et ses accessoires sont fournis.

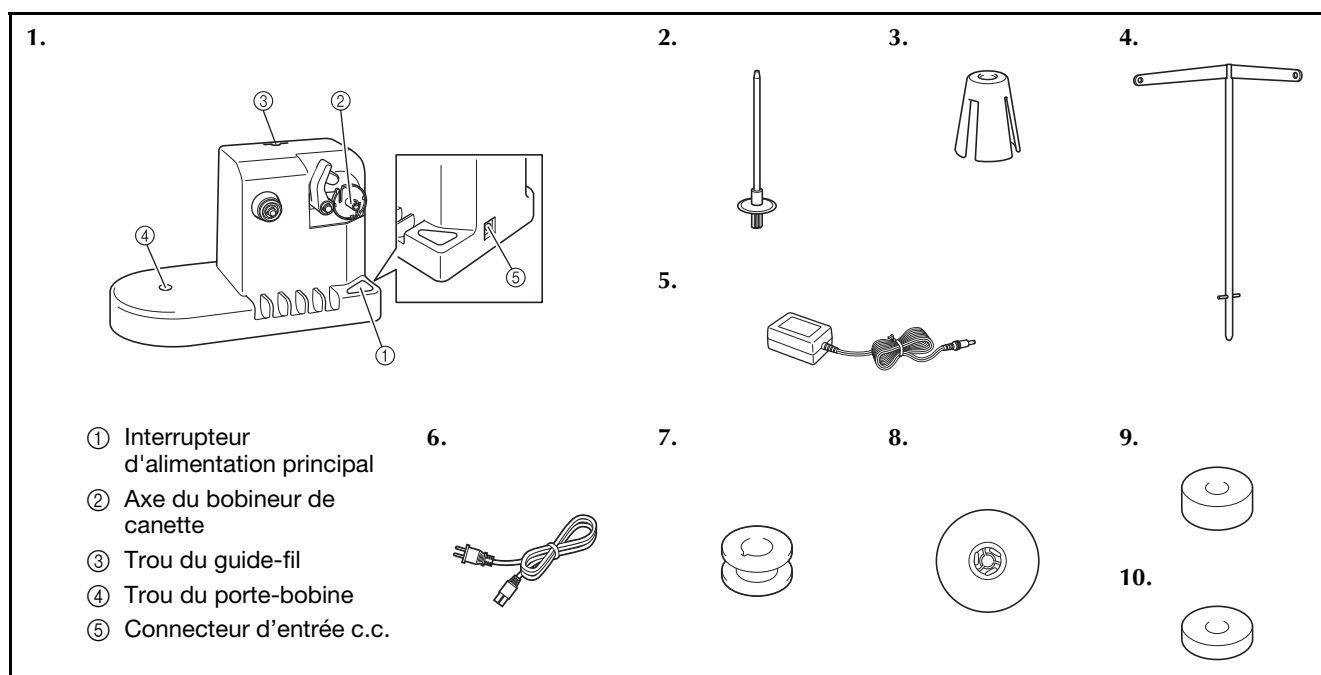

N°	Nom	Réf.	N°	Nom	Réf.
1	Bobineur de canette	PRBW1	6	Cordon d'alimentation*	-
2	Axe de bobine	XC5949-051	7	Canette métallique x 5	100376-051
3	Cale-bobine	XA0679-050	8	Couvercle de bobine	130012-054
4	Guide-fil	XC6644-151	9	Poids (L)	XC5974-151
5	Adaptateur c.a.*	-	10	Poids (S)	XC6631-051

* Consultez votre revendeur Brother agréé.

Mémo

- La référence du bobineur de canette peut changer selon le pays/la région où la machine a été achetée.
- Selon le modèle dont vous disposez, la machine contient peut-être un bobineur de canette.

Installation du bobineur de canette en option

Fixez le porte-bobine, le cale-bobine et le guide-fil au bobineur de canette.

1 Insérez le porte-bobine et le cale-bobine.

Mettez le support en place, puis insérez le porte-bobine dans le trou. Insérez ensuite le cale-bobine.

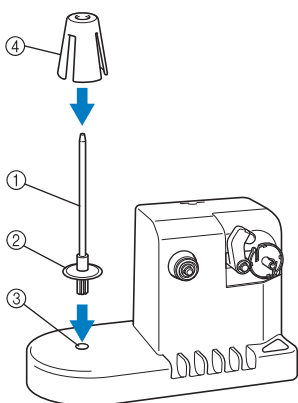

- ① Axe de bobine
- ② Support du porte-bobine
- ③ Trou du porte-bobine
- ④ Cale-bobine

2 Insérez le guide-fil.

Insérez le guide-fil dans le trou, les ergots alignés sur les encoches des côtés du trou.

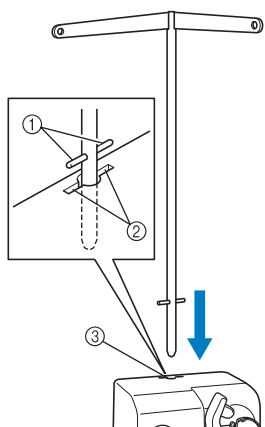

- ① Ergots du guide-fil
- ② Encoches du trou pour le guide-fil
- ③ Trou du guide-fil

- Insérez fermement et au maximum le guide-fil et vérifiez qu'il est correctement fixé.

Connexion de l'adaptateur c.a.

1 Introduisez la fiche du cordon d'alimentation dans l'adaptateur c.a.

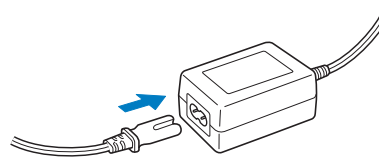

2 Branchez le cordon de l'adaptateur c.a. au connecteur d'entrée c.c. du bobineur de canette, puis insérez la fiche du cordon d'alimentation dans une prise murale traditionnelle.

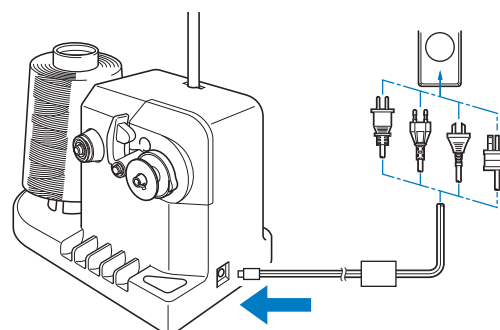

- Veillez à bien insérer la fiche de l'adaptateur c.a. dans le connecteur d'entrée c.c. du bobineur de canette.

⚠ ATTENTION

- Veillez à utiliser le cordon d'alimentation fourni. L'utilisation de tout autre cordon d'alimentation risque de provoquer des dégâts.
- Veillez à utiliser l'adaptateur c.a. fourni. Si vous utilisez un autre adaptateur c.a., vous risquez de provoquer des dégâts.
- Avant de connecter ou de déconnecter l'adaptateur c.a., vérifiez que l'unité est hors tension.
- Après avoir utilisé le bobineur de canette, déconnectez-le de la prise murale.

Bobinage de la canette

Préparez la canette et sa bobine de fil. Utilisez du fil de canette de coton ou de polyester filé (de 74 dtex/2 à 100 dtex/2).

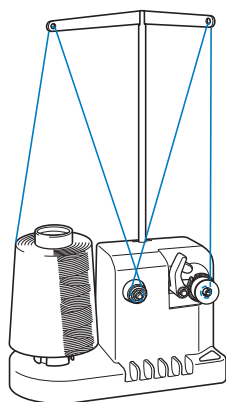

- 1** Alignez la rainure de la canette sur le ressort de l'axe du bobineur de canette, puis placez la canette sur l'axe.

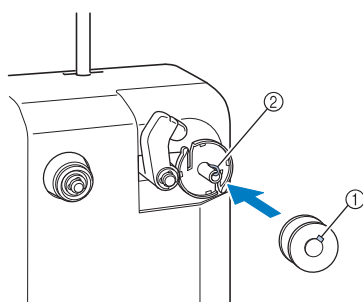

- ① Rainure de la canette
② Ressort de l'axe

- 2** Placez la bobine de fil sur le porte-bobine.

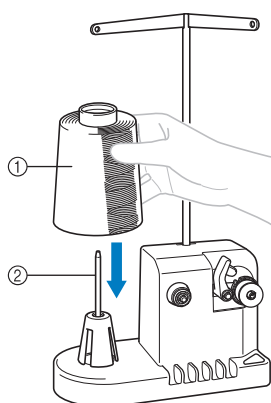

- ① Bobine de fil
② Axe de bobine



Remarque

- Lorsque vous utilisez une petite bobine, retirez le cale-bobine et placez la bobine sur le porte-bobine correspondant. Utilisez également le couvercle de bobine pour stabiliser la petite bobine.

- 3** Faites passer le fil par le trou à gauche du guide-fil vers l'avant du bobineur.

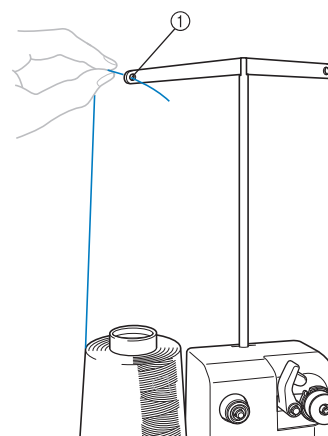

- ① Trou du guide-fil

- 4** Enroulez le fil autour du disque de tension, comme illustré. Vérifiez que le fil est correctement enroulé autour du disque de tension.

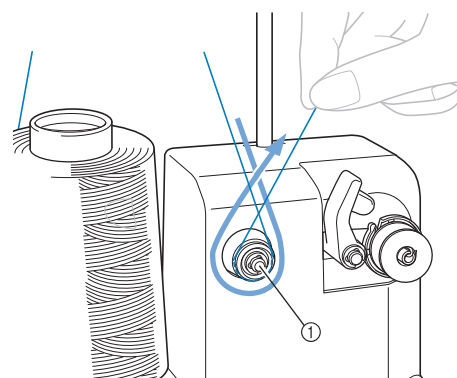

- ① Disque de tension

- 5** Faites passer le fil par le trou à droite du guide-fil vers l'arrière de la machine.

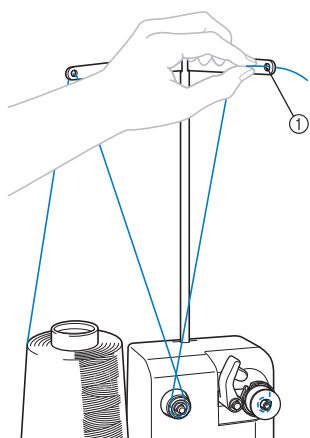

① Trou du guide-fil

- 6** Enroulez le fil 4 ou 5 fois dans le sens des aiguilles d'une montre autour de la canette, comme illustré.

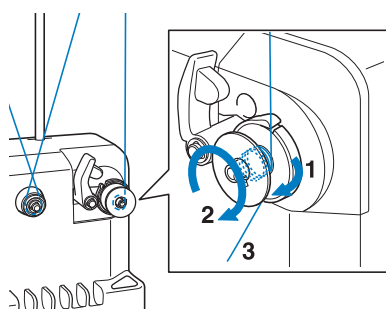

- 7** Faites passer l'extrémité du fil dans la fente du guide de la base du bobineur de canette et tirez le fil. Le coupe-fil coupe le fil.

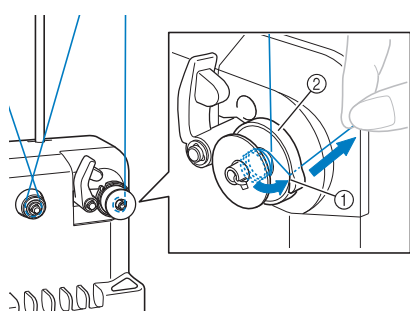

① Fente du guide
② Base du bobineur de canette



Remarque

- Veillez à respecter la procédure décrite. Si la canette est bobinée sans avoir coupé le fil avec le coupe-fil, lorsque le fil de la canette commence à s'épuiser, celui-ci risque de s'emmêler autour de la canette et de casser l'aiguille.

- 8** Faites glisser le support de la canette jusqu'à ce qu'il se mette en place.

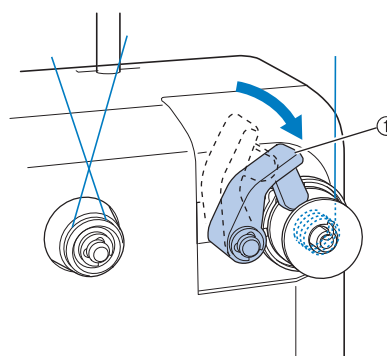

① Support de la canette

- 9** Appuyez sur l'interrupteur d'alimentation principal pour commencer le bobinage de la canette.

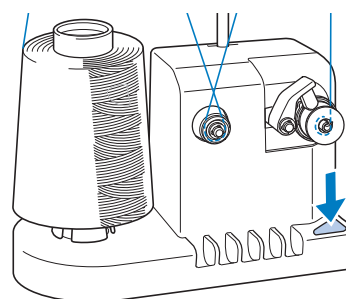

→ Commencez le bobinage de la canette.

- 10** La canette s'arrête automatiquement de tourner lorsque le bobinage est terminé et le support de la canette reprend sa position d'origine.

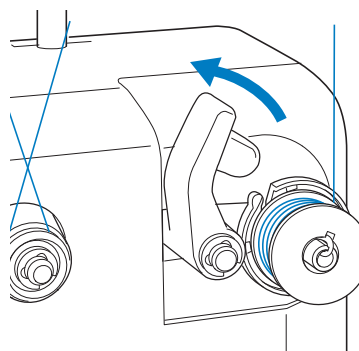

11 Retirez la canette.

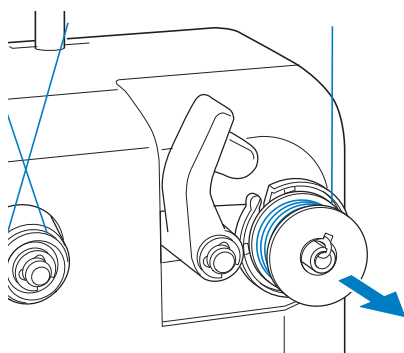



Remarque

- Lors du retrait de la canette, ne tirez pas la base du bobineur de canette. Sinon, vous risquez de la desserrer ou de la retirer et ainsi d'endommager le bobineur de canette.

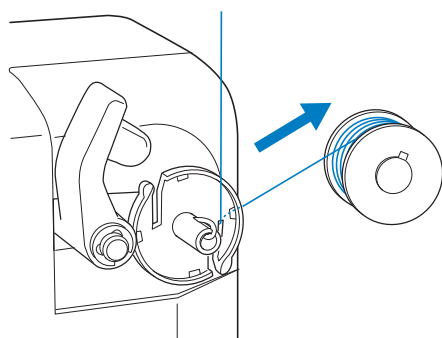
12 Tirez le fil par la fente du guide du bobineur de canette pour couper le fil avec le coupe-fil.



⚠ ATTENTION

- Vérifiez que le fil de la canette est correctement bobiné, sinon l'aiguille risque de casser ou la tension du fil risque d'être incorrecte.  
- Veillez à nettoyer le compartiment à canette à chaque changement de canette. La paraffine des fils et les poussières s'accumulent aisément autour du trou du ressort de réglage de tension dans le compartiment à canette, provoquant ainsi une tension incorrecte du fil. Pour plus de détails, reportez-vous à la section « Nettoyage du boîtier de la canette » à la page 286.
- Vérifiez la tension du fil de la canette à chaque changement de canette.
- Selon le type du fil de la canette, sa tension peut changer. Vérifiez la tension du fil de la canette et réglez la tension si nécessaire. Pour une canette métallique, utilisez les deux poids, grand (L) et petit (S). Pour des instructions détaillées concernant le réglage de la tension du fil de la canette, reportez-vous à la page 124.

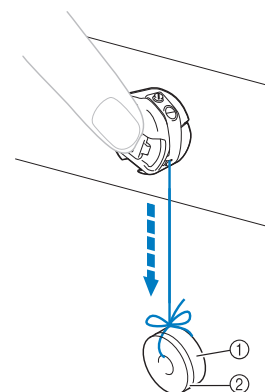

① Poids (L) (Réf. : XC5974-151)

② Poids (S) (Réf. : XC6631-051)

■ Si le bobinage de la canette est interrompu avant qu'il ne soit terminé :

Le bobineur de canette s'arrête automatiquement si le fil ne se déroule pas, par exemple, s'il s'emmêle sur le porte-bobine. Si c'est le cas, enfilez correctement le bobineur de canette, puis bobinez correctement la canette.

Maintenance

Cette section décrit des opérations simples de maintenance de la machine à broder. Nettoyez régulièrement la machine pour éviter les dysfonctionnements.

Nettoyage de l'écran à cristaux liquides

Si la surface de l'écran à cristaux liquides est sale, essuyez-la légèrement avec un chiffon doux et sec. N'utilisez pas de nettoyeurs organiques ou de détergents.

Nettoyage de la surface de la machine

Si la surface de la machine est légèrement sale, essuyez-la avec un chiffon doux et sec. Si elle est très sale, humidifiez légèrement un chiffon avec un détergent neutre et essuyez la surface de la machine. Retirez l'excédent de détergent à l'aide d'un chiffon humide puis essuyez avec un chiffon sec.

⚠ ATTENTION

- Débranchez le cordon d'alimentation avant de nettoyer la machine, car vous risqueriez de vous blesser ou de provoquer un choc électrique.



Remarque

- N'utilisez pas de produits chimiques, tels que le benzène ou des solvants.

Nettoyage du crochet

Retirez régulièrement les peluches et les poussières de la surface de logement du crochet pour obtenir des résultats optimaux.

Utilisez la brosse de nettoyage fournie.

- 1 Mettez la machine à broder hors tension.

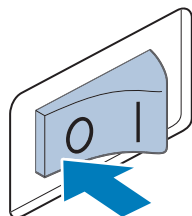

⚠ ATTENTION

- Débranchez le cordon d'alimentation avant de nettoyer la machine, car vous risqueriez de vous blesser ou de provoquer un choc électrique.

- 2 Ouvrez le couvercle du crochet et retirez le compartiment à canette. (Reportez-vous à la page 36.)

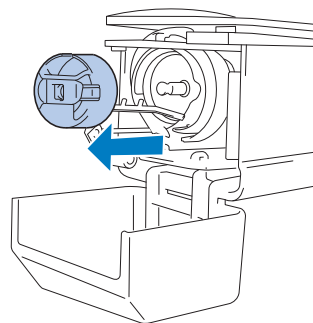

- 3 Utilisez la brosse de nettoyage fournie pour retirer les peluches et les poussières du crochet et de la zone environnante.

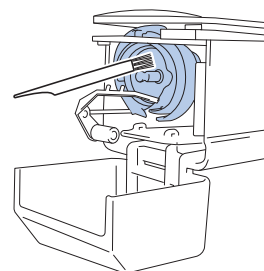

⚠ ATTENTION

- Si le crochet est rayé ou endommagé, contactez votre revendeur Brother agréé.

- 4 Une fois le nettoyage terminé, fixez le compartiment à canette sur le crochet et refermez le couvercle. (Reportez-vous à la page 37.)

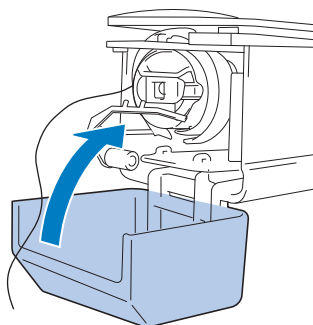

Nettoyage de la zone environnante de la plaque d'aiguille

Si des peluches et des poussières s'accumulent autour du couteau mobile, du couteau fixe ou de la plaque de retenue des fils, le fil risque de ne pas être coupé correctement et un message d'erreur peut apparaître, ou différentes pièces de la machine risquent d'être endommagées. Veillez à nettoyer la zone environnante de la plaque à aiguille une fois par mois.

Utilisez un tournevis coudé et la brosse de nettoyage fournie.

1 Mettez la machine à broder hors tension.

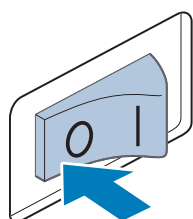

⚠ ATTENTION

- Débranchez le cordon d'alimentation avant de nettoyer la machine, car vous risqueriez de vous blesser ou de provoquer un choc électrique.

2 Retirez la plaque à aiguille.

À l'aide d'un tournevis coudé, desserrez les vis et retirez la plaque à aiguille, puis ouvrez le couvercle du crochet.

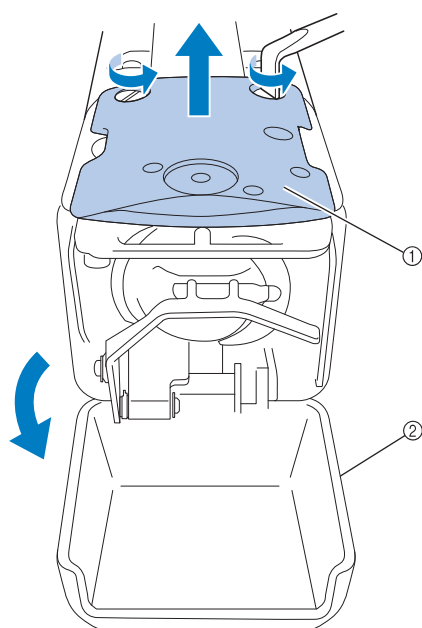

- ① Plaque à aiguille
- ② Couvercle du crochet

3 Retirez la cale d'épaisseur.

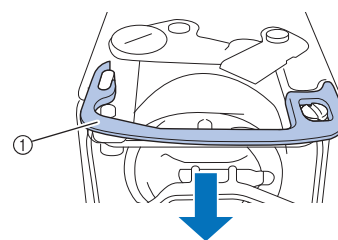

- ① Cale d'épaisseur

4 Utilisez la brosse de nettoyage fournie pour retirer les peluches et les poussières du couteau mobile, du couteau fixe, de la plaque de retenue des fils et de la zone environnante.

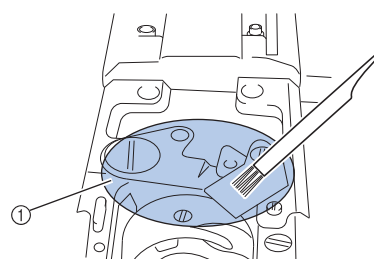

- ① Retirez toutes les peluches de cette zone

5 Une fois le nettoyage terminé, réinstallez la cale d'épaisseur.

Positionnez tout d'abord la cale d'épaisseur de façon à la fixer autour de l'encoche elliptique, puis de façon à ce qu'elle entoure la tête de la vis. Faites glisser la cale d'épaisseur dans le sens de la flèche pour la mettre en place.

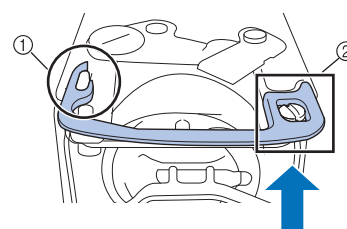

- ① Encoche elliptique
- ② Tête de vis

- 6** Fixez la plaque à aiguille dans le sens inverse de celui dans lequel elle a été retirée à l'étape 2, puis refermez le couvercle du crochet.

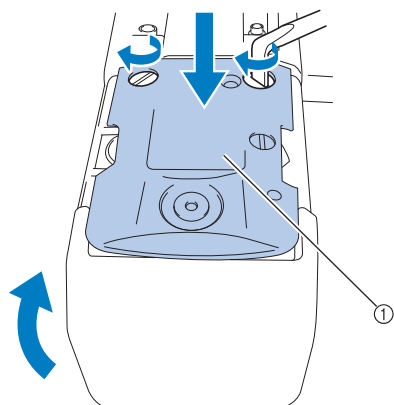

① Plaque à aiguille

Nettoyage du boîtier de la canette

La paraffine des fils et les poussières s'accumulent aisément autour du trou du ressort de réglage de tension dans le compartiment à canette, provoquant ainsi une tension incorrecte du fil. Par conséquent, vous devez le nettoyer à chaque changement de canette.

Utilisez un morceau de papier de l'épaisseur d'une carte de visite.

- 1** Ouvrez le couvercle du crochet, retirez le compartiment à canette, puis la canette. (Reportez-vous à la page 36.)

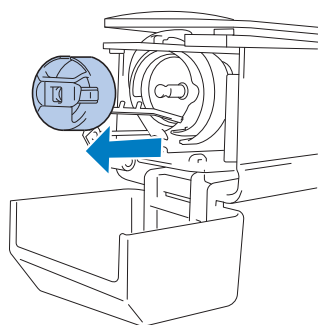

- 2** Glissez le papier sous le ressort de réglage de tension pour retirer les poussières.

Utilisez un coin du papier pour retirer les poussières du trou.

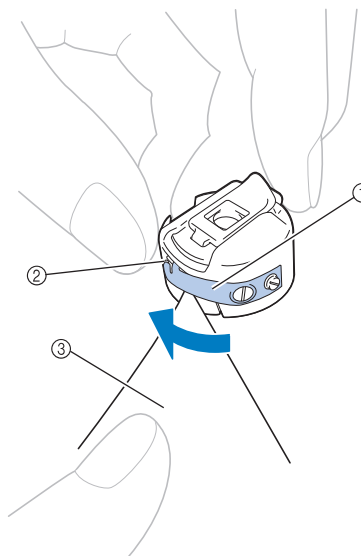

- ① Ressort de réglage de tension
② Trou
③ Papier



Remarque

- Ne pliez pas le ressort de réglage de tension. En outre, n'utilisez que du papier épais ou du papier de l'épaisseur spécifiée pour nettoyer le compartiment à canette.

- 3** Utilisez la brosse de nettoyage fournie pour retirer les peluches et les poussières de l'intérieur du compartiment à canette.

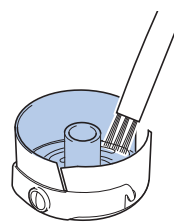

- 4** Une fois le nettoyage terminé, insérez la canette dans le compartiment, puis fixez le compartiment sur le crochet et refermez le couvercle. (Reportez-vous aux pages page 36 et 37.)

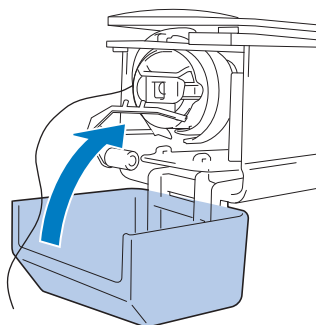

Nettoyage des trajets des fils supérieurs

Si des poussières et des peluches se sont accumulées dans les guide-fils ou l'unité de tension supérieurs, le fil risque de se casser en cours de broderie. Nettoyez régulièrement les trajets des fils.

Nettoyage des guide-fils

- 1** Utilisez la brosse de nettoyage fournie pour retirer les peluches et les poussières accumulées sous les guide-fils.

Nettoyez les guide-fils supérieur et intermédiaire.

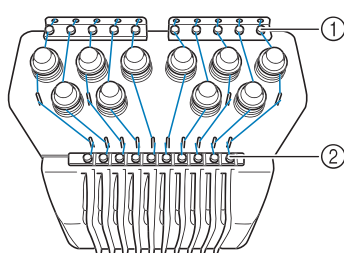

- ① Guide-fil supérieur
② Guide-fil intermédiaire

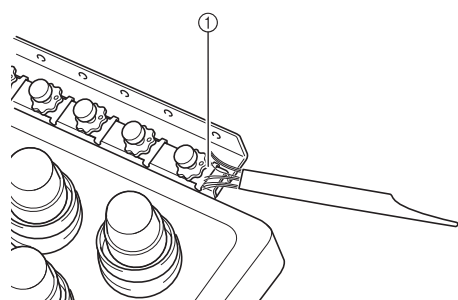

- ① Guide-fil

Démontage et nettoyage de l'unité de tension

- 1** Pour retirer le bouton de tension, tournez-le dans le sens inverse des aiguilles d'une montre, comme illustré.

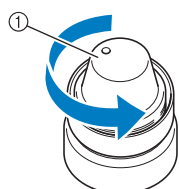

- ① Bouton de tension

- 2** A l'aide de la brosse de nettoyage fournie, retirez les peluches et les poussières des deux rondelles en feutre (supérieure, inférieure) à l'intérieur du bouton de tension.

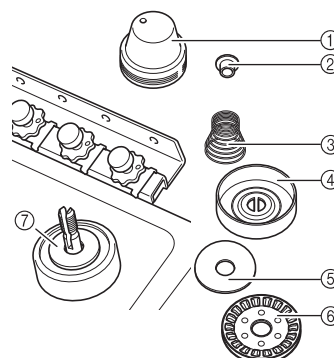

- ① Bouton de tension
② Rondelle à épaulement en nylon
③ Ressort de tension
④ Ressort d'embase de tension
⑤ Rondelle en feutre (supérieure)
⑥ Disque de tension
⑦ Rondelle en feutre (inférieure)

- 3** Remontage de l'unité de tension.



Remarque

- Lorsque vous remontez l'unité de tension, veillez à ne pas installer le disque de tension à l'envers. Sa base comporte un aimant.

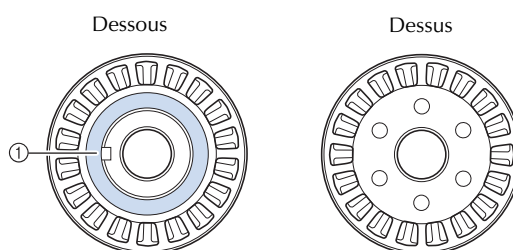

- ① Aimant

- Lorsque vous remontez l'unité de tension, veillez à ne pas perdre de pièce et à ne pas installer les pièces dans le mauvais ordre. La machine risque de ne pas bien fonctionner si les unités de tension ne sont pas remontées correctement.

Application d'huile sur la machine

Pour augmenter la durée de vie des pièces de la machine à broder et assurer son bon fonctionnement, veillez à appliquer de l'huile sur la machine avant la première utilisation. Si une quantité insuffisante d'huile a été appliquée au logement, un message d'erreur peut apparaître. Ensuite, versez une goutte d'huile sur le crochet une fois par jour avant l'utilisation ainsi que sur la rondelle en feutre de la barre à aiguille inférieure toutes les 40 à 50 heures d'utilisation de la machine.

■ Application d'huile dans le logement

1 Appuyez sur .

2 Appuyez sur .

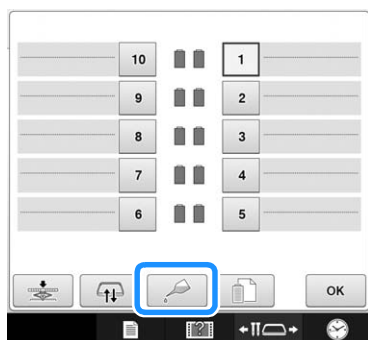

→ Le message suivant s'affiche.

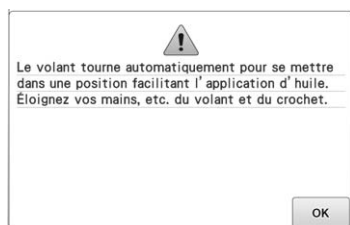

3 Ouvrez le couvercle du crochet et retirez le compartiment à canette. (Reportez-vous aux pages page 36 et 37.)

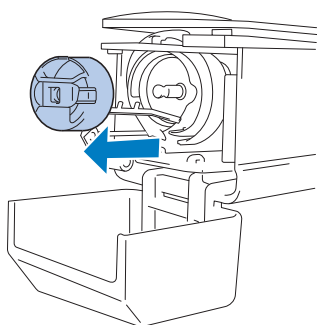

4 Appuyez sur .

→ La coursière se déplace vers la position appropriée pour procéder à l'application d'huile.

5 Versez une goutte d'huile sur le crochet.

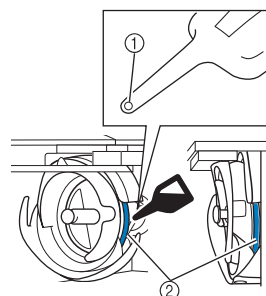

Vue de face

Vue latérale

① Percez un petit trou dans le flacon d'huile.

② Appliquez de l'huile ici.

- Utilisez un objet pointu pour percer un petit trou dans l'extrémité du graisseur fourni avant de l'employer.

6 Appuyez sur  sur l'écran des réglages.

→ La coursière reprend sa position d'origine.



7 Une fois l'huile appliquée, fixez le boîtier de la canette sur le crochet et refermez le couvercle. (Reportez-vous à la page 37.)

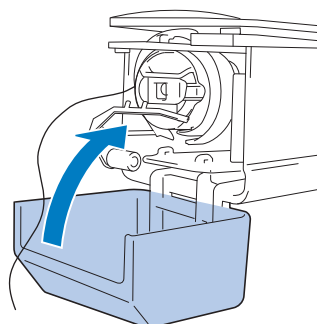

■ Application d'huile sur les barres à aiguilles

Dans l'écran de broderie, sélectionnez une barre à aiguilles à la fois. (Pour l'écran de la barre à aiguilles, reportez-vous à la page 63). Tournez la molette dans le sens inverse des aiguilles d'une montre pour amener la barre à aiguilles à sa position la plus basse. Déposez une goutte d'huile le plus haut possible sur la barre à aiguilles, au-dessus de la rondelle en feutre.

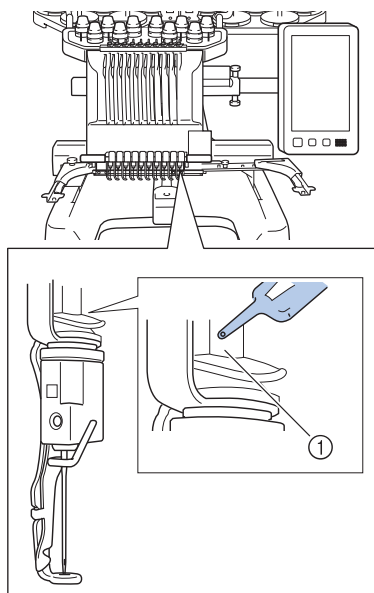

① Appliquez de l'huile ici.

- Un excédent d'huile risque de goutter sur votre ouvrage.



Remarque

- Versez une goutte d'huile sur le crochet une fois par jour avant utilisation.
- Versez une goutte d'huile sur la barre à aiguilles inférieure située au dessus de la rondelle en feutre toutes les 40 à 50 heures d'utilisation de la machine à broder.
- N'appliquez que de l'huile pour machine à coudre. L'utilisation de tout autre type d'huile peut endommager la machine à broder.
- N'appliquez pas trop d'huile. Les tissus ou les fils peuvent être souillés. Si vous avez appliqué trop d'huile, essuyez l'excédent à l'aide d'un chiffon.
- Si le fil se casse pendant la broderie ou si le crochet fonctionne bruyamment, appliquez de l'huile sur le crochet.

À propos du message de maintenance



Dès que ce message s'affiche, nous vous recommandons de faire vérifier votre machine par un revendeur Brother local agréé pour un contrôle de maintenance de routine. Ce message disparaît et la machine continue de fonctionner si vous appuyez sur **OK**. Toutefois, il s'affichera encore plusieurs fois, jusqu'à ce que l'opération de maintenance appropriée soit effectuée.

Prenez le temps de prévoir la maintenance de votre machine lorsque ce message s'affiche. Ceci vous assurera de nombreuses heures d'utilisation de la machine, sans interruption.

Dépannage

Dépannage à l'écran

Cette machine à broder est équipée d'une fonction de dépannage conviviale pour les problèmes survenant pendant la broderie. Appuyez sur la touche indiquant le problème, puis vérifiez les causes qui s'affichent.

1 Appuyez sur .



2 Appuyez sur  puis sur .



3 Appuyez sur la touche contenant la description du problème.



4 Vérifiez les éléments affichés.

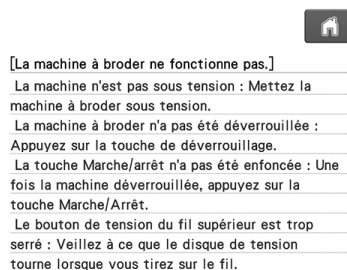

5 Une fois les informations souhaitées vérifiées, appuyez sur .

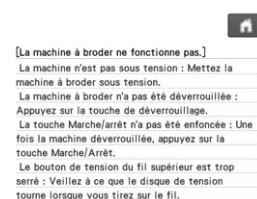

6 Appuyez sur .



→ Le guide de fonctionnement et l'écran de vidéo s'affichent.

Dépannage

Si la machine ne fonctionne pas correctement, vérifiez les points/problèmes suivants avant de faire appel au service de dépannage.

Si la solution proposée ne permet pas de résoudre le problème, contactez votre revendeur Brother agréé.

Symptôme	Cause probable	Solution	Page de référence
La machine à broder ne fonctionne pas.	La machine n'est pas sous tension.	Mettez la machine à broder sous tension.	p.38
	La machine n'a pas été déverrouillée.	Appuyez sur la touche de déverrouillage.	p.64
	Le bouton « Marche/Arrêt » n'a pas été enfoncé.	La machine déverrouillée, appuyez sur la touche Marche/Arrêt.	p.64
Le cadre de broderie ne peut pas être fixé à la machine.	Le support du cadre de broderie fixé à la machine ne convient pas pour le cadre de broderie sélectionné.	Sélectionnez le support de cadre de broderie approprié.	p.88
Le cadre de broderie ne peut être ni retiré, ni fixé.	Selon la position dans laquelle le chariot de la machine s'est arrêté, il peut s'avérer difficile de retirer ou de fixer le cadre de broderie.	Appuyez sur la touche de déplacement du cadre/de la barre à aiguilles pour positionner le chariot de sorte que le cadre de broderie puisse être aisément retiré ou fixé.	p.88
La broderie est interrompue au cours de l'élaboration d'un gros ouvrage faisant appel à un cadre plat, un cadre pour quilting (courtepointe) ou un cadre Jumbo.	La broderie est interrompue par les pieds presseurs non utilisés qui se retrouvent coincés dans le tissu en dehors de la zone de création.	Cousez le motif le plus près possible du centre du cadre de broderie à l'aide des barres à aiguilles 3 à 7, tout en veillant à ce que la tête de la machine soit centrée au maximum.	p.110, 132
L'aiguille casse.	L'aiguille n'est pas installée correctement.	Installez l'aiguille correctement.	p.86
	La vis de fixation de l'aiguille est desserrée.	Utilisez un tournevis Allen pour serrer fermement la vis de fixation de l'aiguille.	p.86
	L'aiguille est tordue ou émoussée.	Remplacez l'aiguille.	p.33, 86
	La zone entourant le trou de la plaque à aiguille est endommagée.	Remplacez la plaque à aiguille. Contactez votre revendeur Brother agréé le plus proche.	
	L'aiguille touche la plaque à aiguille.	Remplacez ou contactez votre revendeur Brother agréé le plus proche.	p.86

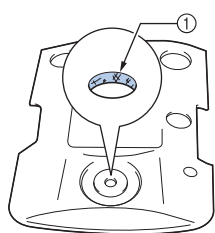

① Rayures/bavures

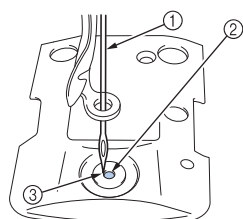

① Aiguille
② Trou de la plaque à aiguille
③ L'aiguille touche le trou

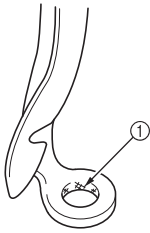
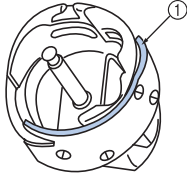
Symptôme	Cause probable	Solution	Page de référence
L'aiguille casse.	Le pied presseur est trop haut et n'est pas correctement positionné. L'aiguille touche le pied presseur.	Contactez votre revendeur Brother agréé le plus proche.	
	La zone entourant le pied de broderie est endommagée. 	Remplacez le pied presseur. Contactez votre revendeur Brother agréé le plus proche.	
	① Rayures ou bavures		
	La surface coulissante du logement du crochet n'est pas lisse. Elle est rayée ou présente des bavures. 	Contactez votre revendeur Brother agréé le plus proche.	
	① Surface de logement du crochet		
	La canette ou le compartiment à canette ne sont pas installés correctement.	Remplacez et réinstallez la canette et le compartiment à canette.	p.36, 37
	Le crochet n'est pas installé correctement.	Contactez votre revendeur Brother agréé le plus proche.	
	La butée du crochet n'est pas installée correctement, le crochet tourne complètement.	Contactez votre revendeur Brother agréé le plus proche.	
	Le fil supérieur n'est pas correctement enfilé. Le fil supérieur est bloqué.	Tirez le fil supérieur avec la main depuis le dessous du pied presseur et vérifiez que le fil se déplace librement. Si ce n'est pas le cas, le fil n'a pas été enfilé correctement. Enfilez correctement le fil supérieur. Vérifiez que le fil est bloqué par le guide-fil de la barre à aiguille.	p.57-60
	La tension du fil supérieur est trop élevée. Le fil ne se déroule pas.	Réduisez la tension du fil supérieur et vérifiez que le disque de tension tourne lorsque vous tirez sur le fil.	p.125
	Vous n'utilisez pas une canette conçue spécialement pour cette machine.	Utilisez une canette appropriée.	p.33
L'aiguille et le crochet ne fonctionnent pas de manière synchrone.	La synchronisation du crochet est peut-être désactivée. Contactez votre revendeur Brother agréé le plus proche.		
Présence d'un jeu (avant/arrière) dans le boîtier de barres à aiguilles.	Contactez votre revendeur Brother agréé le plus proche.		
La densité du fil des données de broderie est trop faible. Trois points superposés minimum ont été brodés.	A l'aide d'un système de conception de données, corrigez la densité du fil et les paramètres de broderie superposée dans les données de broderie.	p.148	
Le fil n'est pas coupé automatiquement.	Des peluches ou de la poussière se sont accumulées sous la plaque à aiguille (couteau mobile, couteau fixe ou plaque de retenue des fils).	Éliminez les peluches ou la poussière autour de la plaque à aiguille.	p.285
	Le boîtier de la canette utilisé n'est pas compatible avec cette machine.	Utilisez le boîtier approprié.	–
	Des peluches ou de la poussière se sont accumulées dans le disque de tension du fil.	Retirez les boutons de tension, puis enlevez les peluches ou la poussière accumulées entre les rondelles en feutre.	p.287

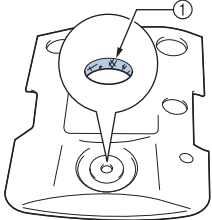
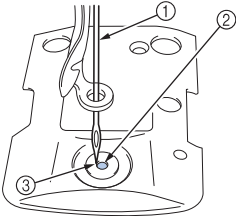
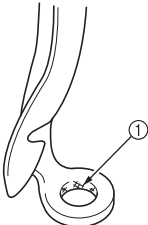
Symptôme	Cause probable	Solution	Page de référence	
Une fois les fils automatiquement coupés, le fil supérieur est trop court et dépasse de l'aiguille.	Des peluches ou de la poussière se sont accumulées sous la plaque à aiguille (couteau mobile, couteau fixe ou plaque de retenue des fils).	Éliminez les peluches ou la poussière autour de la plaque à aiguille.	p.285	
Le fil supérieur se casse.	L'aiguille n'est pas installée correctement.	Installez l'aiguille correctement.	p.86	
	La vis de fixation de l'aiguille est desserrée.	Utilisez un tournevis Allen pour serrer la vis de fixation de l'aiguille.	p.86	
	L'aiguille est tordue ou émoussée.	Remplacez l'aiguille.	p.33, 86	
	La zone entourant le trou de la plaque à aiguille est endommagée.	Remplacez la plaque à aiguille ou contactez votre revendeur Brother agréé le plus proche.		
				
	① Rayures/bavures	L'aiguille touche la plaque à aiguille.	Contactez votre revendeur Brother agréé le plus proche.	
				
① Aiguille ② Trou de la plaque à aiguille ③ Aiguille touchant le trou	Le pied presseur est trop haut et n'est pas correctement positionné. L'aiguille touche le pied presseur.	Contactez votre revendeur Brother agréé le plus proche.		
La zone entourant le pied de broderie est endommagée.		Remplacez le pied presseur. Contactez votre revendeur Brother agréé le plus proche.		
① Rayures/bavures				
Utilisation d'un fil spécial, tel qu'un fil métallique.		Réduisez la vitesse de broderie de la machine.	p.139	

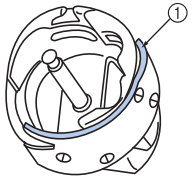
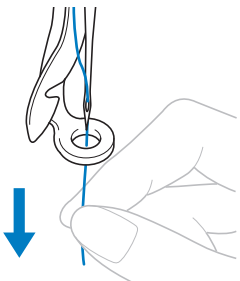
Symptôme	Cause probable	Solution	Page de référence
Le fil supérieur se casse.	La surface coulissante du crochet n'est pas lisse. Elle présente des bavures.  ① Surface de logement du crochet	Contactez votre revendeur Brother agréé le plus proche.	
	Le fil est lâche dans la surface du crochet.	Retirez le fil lâche. Si le fil est emmêlé dans le crochet, nettoyez ce dernier.	p.284
	Le jeu entre le crochet et le logement est trop important.	Contactez votre revendeur Brother agréé le plus proche.	
	Le crochet ne tourne pas librement.	Retirez les peluches, nettoyez et appliquez de l'huile.	p.284, 288
	Impossible d'ajuster l'espace entre le crochet et sa butée.	Contactez votre revendeur Brother agréé le plus proche.	
	Le fil supérieur n'est pas correctement enfilé. 	Tirez le fil supérieur avec la main depuis le dessous du pied presseur et vérifiez que le fil se déplace librement. Si le fil ne se déroule pas librement, il n'est pas correctement enfilé. Désenfilez la machine et enfilez-la de nouveau. Vérifiez que le fil est correctement positionné dans le guide-fil de la barre à aiguille.	p.57-60
	Le fil supérieur n'est pas positionné dans le guide-fil supérieur ou intermédiaire.	Vérifiez que le fil passe complètement sous le guide-fil supérieur et intermédiaire.	p.57-60
	Le fil est emmêlé ou présente des nœuds.	Démêlez le fil et défaites les nœuds.	
	La tension du fil supérieur est trop élevée.	Réduisez la tension du fil supérieur.	p.125
	La tension du fil de dessous n'est pas correcte. Le fil ne se déroule pas librement du compartiment à canette.	Réglez la tension du fil de dessous.	p.124
	Le compartiment à canette est endommagé.	Remplacez le compartiment à canette.	p.33
	Le fil de la canette n'est pas correctement enroulé.	Vérifiez que la canette est bobinée à environ 80 % et que le fil est enroulé uniformément. Si la canette n'est pas correctement bobinée, remplacez-la ou rembobinez-la.	p.33
	Vous n'utilisez pas une canette conçue spécialement pour cette machine.	Utilisez une canette appropriée.	p.33
	Le dispositif d'enfilage automatique de l'aiguille est cassé.	Contactez votre revendeur Brother agréé le plus proche.	
	Un adhésif est fixé sur l'aiguille.	Remplacez l'aiguille.	p.86
	Le tissu n'est pas tendu.	Placez le tissu dans le cadre de broderie pour le tendre.	p.48, 93
	La qualité du fil est mauvaise.	La qualité du fil est mauvaise en raison de l'ancienneté du fil. Remplacez le fil.	
	Les données de broderie contiennent des points d'un pas de zéro.	Supprimez tous les points d'un pas de zéro.	p.228
	Les données de broderie contiennent de nombreux points d'un très petit pas.	Supprimez tous les points d'un petit pas.	p.228
	La densité du fil des données de broderie est trop faible. Trois points superposés minimum ont été brodés.	A l'aide d'un système de conception de données, corrigez la densité du fil et les paramètres de broderie superposée dans les données de broderie.	p.148

Symptôme	Cause probable	Solution	Page de référence
Le fil supérieur se casse.	Des peluches ou de la poussière se sont accumulées dans le disque de tension du fil.	Retirez les boutons de tension, puis enlevez les peluches ou la poussière accumulées entre les rondelles en feutre.	p.287
Le fil de la canette se casse.	Le fil de la canette n'est pas correctement enfilé.	Enfilez correctement le fil de la canette.	p.36
	La canette est rayée ou ne tourne pas librement.	Remplacez la canette.	p.36
	Le compartiment à canette est endommagé.	Remplacez le compartiment à canette.	p.36
	Le fil est emmêlé.	Retirez le fil coincé et nettoyez le crochet.	p.284
	Vous n'utilisez pas une canette conçue spécialement pour cette machine.	Utilisez une canette appropriée.	p.33
	Des peluches ou de la poussière se sont accumulées dans le disque de tension du fil.	Retirez les boutons de tension, puis enlevez les peluches ou la poussière accumulées entre les rondelles en feutre.	p.287
Des points ont été sautés.	Le fil supérieur n'est pas correctement enfilé.	Enfilez correctement le fil supérieur.	p.57
	L'aiguille est tordue ou émoussée.	Remplacez l'aiguille.	p.33, 86
	L'aiguille n'est pas installée correctement.	Installez l'aiguille correctement.	p.86
	De la poussière s'est accumulée sous la plaque à aiguille ou dans le crochet.	Nettoyez le crochet et la plaque à aiguille.	p.284, 285
	L'aiguille et le crochet ne fonctionnent pas de manière synchrone.	Contactez votre revendeur Brother agréé le plus proche.	
	La torsion du fil est trop importante ou trop faible.	Une torsion inappropriée provoque la formation de boucles irrégulières. Utilisez une autre bobine.	
Le motif de broderie est décalé.	Le fil est emmêlé.	Utilisez des pinces pour retirer le fil emmêlé du crochet.	
	Le tissu n'est pas fixé dans le cadre de broderie (par exemple, le tissu n'est pas tendu).	Si le tissu n'est pas tendu, le motif risque d'être décalé et les points risquent de rétrécir. Veillez à positionner correctement le tissu dans le cadre de broderie.	p.48, 93
	Le cadre de broderie est trop grand par rapport à la taille de la broderie.	Utilisez un cadre de broderie proche de la taille de la broderie.	p.88
	Les vis à serrage à main du cadre de broderie sont desserrées.	Utilisez le tournevis en forme de disque fourni pour serrer les vis fermement.	p.30
	Aucun stabilisateur (support) n'est utilisé.	Utilisez un stabilisateur (support) lorsque vous brodez sur des tissus fins ou élastiques, sur des tissus à grosse trame ou sur des tissus favorisant le rétrécissement des points. <En cas d'utilisation du cadre pour casquettes en option> Utilisez un stabilisateur rigide lorsque vous brodez sur une casquette en tissu souple.	p.92
	Le cadre de broderie n'est pas correctement fixé au chariot.	Fixez correctement le cadre de broderie au chariot. Veillez à ce que les ergots des bras droit et gauche du support du cadre de broderie soient fermement insérés dans les trous des poignées du cadre.	p.50
	Le chariot ou le cadre de broderie touchent des objets.	Le motif risque d'être décalé si le chariot ou le cadre de broderie touchent des objets. Veillez à ce qu'aucun objet ne se trouve dans la zone d'utilisation du cadre de broderie.	
	Le tissu est bloqué ou serré.	Arrêtez la machine, puis positionnez correctement le tissu.	

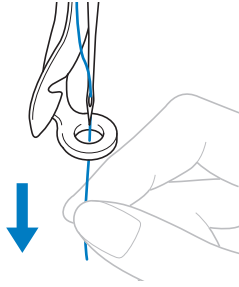
Symptôme	Cause probable	Solution	Page de référence
Le motif de broderie est décalé.	Le chariot s'est déplacé lors du retrait du cadre de broderie.	Le motif risque d'être décalé si le pied presseur a été touché, si le chariot s'est déplacé pendant le remplacement du fil de la canette et le changement d'aiguille ou si vous travaillez à proximité du cadre de broderie. Faites attention lorsque vous retirez ou remettez le cadre de broderie pendant le remplacement du fil de la canette le changement d'aiguille ou lorsque vous travaillez à proximité du cadre de broderie. Si le chariot s'est déplacé, mettez la machine hors puis sous tension. La position correcte du cadre étant mémorisée au moment de l'arrêt de la machine, le cadre de broderie est replacé correctement.	
	Le motif n'a pas été numérisé correctement.	Le motif peut nécessiter davantage de compensation ou sous-couche pour être fixé sur des tissus extensibles ou duvetés.	
La taille du cadre de broderie installé n'est pas correctement détectée.	Les vis à serrage à main du cadre de broderie sont desserrées.	Utilisez le tournevis en forme de disque fourni pour serrer les vis fermement.	p.30
La position de départ du cadre de broderie est décalée horizontalement.	Les vis à serrage à main du cadre de broderie sont desserrées.	Utilisez le tournevis en forme de disque fourni pour serrer les vis fermement.	p.30
Présence de boucles sur le fil supérieur.	La tension du fil supérieur est faible.	 <p>Après avoir fait passer le fil supérieur par le trou du pied presseur, tirez le fil avec la main pour vérifier la tension. Si vous ne parvenez pas à la déterminer, comparez-la avec d'autres barres à aiguilles sur lesquelles ne figure aucune boucle.</p>	p.125
	La tension du fil ne correspond pas à la valeur de serrage du bouton de tension des fils.		Si vous ne pouvez pas régler la tension du fil, de la paraffine des fils et de la poussière risquent de s'accumuler dans les guide-fils supérieurs ou intermédiaires, provoquant ainsi une élévation des guides de tension des fils. Nettoyez les guides de tension des fils.
	Le fil n'est pas correctement enfilé autour des disques de tension du fil supérieur.	Nettoyez le disque de tension du fil supérieur. Réenfilez et vérifiez que le disque de tension tourne lorsque vous tirez sur le fil.	p.287
	La qualité du fil est mauvaise.	Essayez de broder avec un autre fil. Si le problème ne survient plus après le changement du fil, cela signifie que le problème se situe au niveau de la qualité du fil. Remplacez le fil par un autre de meilleure qualité.	
La machine est bruyante.	Des peluches peuvent se trouver sur le crochet.	Nettoyez le crochet.	p.284
	Le fil supérieur n'est pas correctement enfilé.	Vérifiez le trajet des fils, puis procédez de nouveau à l'enfilage supérieur.	p.57
	Le crochet est endommagé.	Remplacez le crochet. Contactez votre revendeur Brother agréé le plus proche.	
	Application d'huile insuffisante.	Appliquez de l'huile sur les pièces recommandées.	p.288

Symptôme	Cause probable	Solution	Page de référence
Vous ne pouvez pas utiliser l'enfileur d'aiguille.	La position de l'aiguille est incorrecte.	Appuyez sur la touche pour mettre la barre à aiguille à enfiler de votre choix en position de broderie.	p.63
	Les aiguilles recommandées ne sont pas utilisées sur cette machine.	Utilisez les aiguilles recommandées.	p.33, 86
	L'aiguille n'est pas installée correctement.	Installez l'aiguille correctement.	p.33, 86
	Le crochet du dispositif d'enfilage automatique de l'aiguille est tordu.	Contactez votre revendeur Brother agréé le plus proche.	
La tension du fil n'est pas correcte.	Le fil supérieur n'est pas correctement enfilé.	Vérifiez le trajet des fils, puis procédez de nouveau à l'enfilage supérieur.	p.57
	Le fil de la canette n'est pas correctement enfilé.	Enfilez correctement le fil de la canette.	p.36
	La tension du fil de dessous n'est pas correcte.	Réglez la tension du fil de la canette.	p.124
	Des peluches ou de la poussière se sont accumulées dans le disque de tension du fil.	Retirez les boutons de tension, puis enlevez les peluches ou la poussière accumulées entre les rondelles en feutre.	p.287
Le fil supérieur dépasse de l'aiguille lorsque vous commencez à broder.	Si une petite longueur de fil reste enfilée dans l'aiguille après qu'il ait été coupé, celle-ci risque de se déenfiler lorsque vous recommencez à broder.	Définissez la longueur de fil restante sur « Coupe-fil long » sur la deuxième page de l'écran de réglages.	p.228
Le fil supérieur n'atteint pas le fil de la canette lorsque vous commencez à broder.	Le fil de la canette est épuisé, le fil ne se déroule pas de la canette ou le fil qui se déroule est trop court.	Enfilez correctement le fil inférieur.	p.36
Même si le fil n'est pas cassé, une erreur de cassure de fil se produit et la machine s'arrête.	Si le capteur de cassure de fil figurant sur le disque de tension du fil des boutons de tension ne peut pas détecter que le fil est en train de se dérouler, même si la machine est sous tension, une erreur de cassure de fil se produit et la machine s'arrête. Si le fil a dépassé le disque de tension du fil, même si le fil n'est pas cassé, la machine détecte que le fil ne se déroule pas et s'arrête.	Nettoyez l'unité de tension. Faites passer correctement le fil dans le disque de tension du fil. Si l'erreur de cassure de fil se produit après avoir nettoyé et réenfilé la machine, il est possible que le capteur soit endommagé. Contactez votre revendeur Brother agréé le plus proche.	p.59, 287
Le fil est usé.	Des peluches ou de la poussière se sont accumulées dans le disque de tension du fil.	Retirez les boutons de tension, puis enlevez les peluches ou la poussière accumulées entre les rondelles en feutre.	p.287
Les points sautés sont longs.	Des peluches ou de la poussière se sont accumulées dans le disque de tension du fil.	Retirez les boutons de tension, puis enlevez les peluches ou la poussière accumulées entre les rondelles en feutre.	p.287
Présence de trous laissés par l'aiguille sur le vêtement.	L'aiguille est émoussée.	Remplacez l'aiguille. Les aiguilles émoussées passent difficilement à travers le vêtement, ce qui déchire les tissus.	p.33, 86
	Le tissu est trop délicat.	La simple insertion de l'aiguille peut endommager les tissus délicats. Utilisez un stabilisateur sur le dessus du tissu.	p.254
Présence de plis sur le tissu.	La tension du fil est trop élevée.	Réglez la tension en fonction du type de tissu et de fil utilisé. Le fil de polyester s'étend pendant la broderie, en particulier si les tensions sont trop élevées. Une fois la broderie terminée, le fil retrouve sa tension d'origine, provoquant ainsi des plis sur le tissu.	p.125
	La tension d'encadrement du tissu est incorrecte.	Encadrez fermement des tissus tissés, non extensibles. Un encadrement lâche peut tasser le tissu sous la broderie. Tendez des tricots et encadrez-les à l'aide d'un support stable. Si vous tendez trop le vêtement, des plis apparaissent lors du retrait du cadre.	p.253
	Les points de colonne sont trop longs.	Numérisez de nouveau le motif comportant des points de remplissage ou plusieurs rangées de points de colonne.	

Symptôme	Cause probable	Solution	Page de référence
Présence de plis sur le tissu.	L'aiguille est émoussée.	Les aiguilles émoussées enfoncent le tissu et l'endommagent. Remplacez l'aiguille.	p.33, 86
	La densité du motif est trop forte.	Trop de points dans une zone tirent sur le tissu, provoquant ainsi l'apparition de plis. Réduisez légèrement la densité du motif de 5 % à 10 %.	
Impossible de lire l'écran.	L'écran est trop lumineux ou trop sombre.	Réglez la luminosité de l'écran.	p.234
Après le clignotement des voyants lumineux, aucune couleur n'est indiquée pour spécifier la couleur de fil à changer.	La couleur attribuée comme prochaine couleur de fil est le noir.	Lorsque le noir est attribué comme prochaine couleur de fil, le voyant lumineux n'indique aucune couleur de fil. Il s'éteint après avoir clignoté.	p.114
Lors d'une broderie sur tissu épais, il n'est pas possible de mettre le tissu correctement en place.	Le tissu glisse dans le cadre car il est trop épais.	Enroulez le cadre extérieur de ruban adhésif ou de ruban de biais, qui offrira une résistance empêchant le tissu de glisser.	p.253
Présence de plis sur l'image de la caméra intégrée affichée sur l'écran.	Si la machine est utilisée dans un environnement très froid, il se peut qu'il y ait des plis sur l'image de la caméra intégrée affichée sur l'écran.	Il ne s'agit pas d'un dysfonctionnement. Laissez la machine sous tension, puis patientez un instant avant d'utiliser la caméra intégrée.	-

ATTENTION

- Cette machine est équipée d'un dispositif de détection du fil. Si vous n'avez pas procédé à l'enfilage supérieur, la machine ne fonctionnera pas correctement, même si vous avez appuyé sur le bouton « Marche/Arrêt » après le déverrouillage de la machine.
- Si la machine s'arrête soudainement :
 - Mettez la machine hors tension et débranchez le cordon d'alimentation.
 - Redémarrez la machine en suivant la bonne procédure. Reportez-vous à la page 38.

Messages d'erreur

Si vous appuyez sur le bouton « Marche/Arrêt » alors que la machine n'est pas installée correctement ou si vous effectuez une opération inappropriée, la machine s'arrête et vous avertit de l'erreur en faisant retentir un signal sonore et apparaît un message. Si un message d'erreur s'affiche, résolvez le problème selon les instructions du message.

Pour fermer le message, appuyez sur  ou effectuez l'opération appropriée, puis appuyez sur . Si le message réapparaît, contactez votre revendeur Brother agréé le plus proche.



Un dysfonctionnement s'est produit.



Il y a trop de caractères dans la disposition du texte sur la courbe pour le cadre de broderie sélectionné.
Modifiez la disposition du texte ou le cadre de broderie.

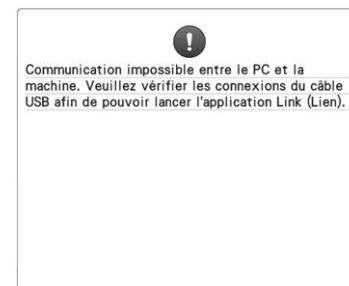

La machine ne peut recevoir aucune donnée du PC en mode Link (Lien).
Mettez la machine hors tension et vérifiez la connexion USB. Branchez ensuite le câble USB et mettez à nouveau la machine sous tension. (Reportez-vous à la section page 169)





Lors de la broderie d'un motif avec un cadre Jumbo en option, la machine ne trouve pas le repère de positionnement.
Suivez à nouveau la procédure à partir de l'étape **B** de la page 260.



La machine ne reconnaît pas le repère de positionnement de broderie.
Vérifiez que le repère de positionnement de broderie se trouve bien dans la zone sélectionnée. Si le problème persiste, repositionnez le repère.



Lorsque vous appuyez sur  pour passer en mode caméra, certaines touches ne sont pas disponibles.

Appuyez sur  pour annuler le mode caméra et activer les touches.



Le cadre de broderie installé est trop petit.

Vérifiez les cadres de broderie pouvant être utilisés, puis installez un cadre plus grand. (Reportez-vous à la page 48.)

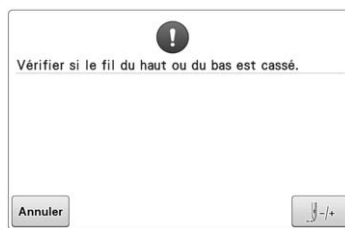

Le fil supérieur s'est cassé, le fil a dépassé le disque de tension ou un guide-fil, ou la machine n'est pas enfilée correctement.

Vérifiez que le fil passe sous les guide-fils supérieurs et intermédiaires et effectuez correctement l'enfilage supérieur. (Reportez-vous à la page 57.)
Si le fil n'est pas cassé, nettoyez les guide-fils et l'unité de tension. (Reportez-vous à la page 287.)

Le fil de la canette s'est cassé ou la canette est vide.

Vérifiez que la canette contient du fil et que vous avez tiré environ 50 mm (2" / pouces) de fil, puis réinstallez la canette. (Reportez-vous à la page 36.)



Les motifs que vous modifiez prennent trop de place dans la mémoire ou vous modifiez un trop grand nombre de motifs pour la mémoire.

Des peluches ou de la poussière se sont accumulées dans le disque de tension du fil.

Retirez les boutons de tension, puis enlevez les peluches ou la poussière accumulées entre les rondelles en feutre. (Reportez-vous à la page 287.)

La tension du fil est trop élevée.

Vérifiez les tensions du fil supérieur et du fil de la canette, puis réglez-les. (Reportez-vous à la page 124.)

* Étant donné qu'il peut y avoir de nombreuses autres causes, reportez-vous au tableau Dépannage.

Le fil supérieur se casse. (Reportez-vous à la page 293.)

Le fil de la canette se casse. (Reportez-vous à la page 295.)

* Appuyez sur  pour déplacer l'aiguille vers l'arrière ou vers l'avant. (Reportez-vous à la page 116.)

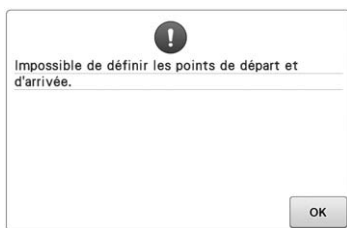

Vous ne pouvez pas commencer à broder à partir de la position de départ spécifiée.

Modifiez la position de départ et remplacez le tissu et modifiez la position de broderie. (Reportez-vous aux pages 93 et 135.)



L'aiguille s'est arrêtée au mauvais endroit.

Tournez le volant pour que son repère se trouve en haut.



Le boîtier de barres à aiguilles ne peut pas se remettre dans sa position initiale.

Appuyez sur  pour régler de nouveau automatiquement le boîtier de barres à aiguilles.



Le boîtier de barres à aiguilles s'est arrêté au mauvais endroit.

Appuyez sur pour régler de nouveau automatiquement le boîtier de barres à aiguilles.



Le moteur du boîtier de barres à aiguilles s'est bloqué.

Appuyez sur pour régler de nouveau automatiquement le boîtier de barres à aiguilles.



Le dispositif d'enfilage automatique de l'aiguille ne fonctionne pas correctement.

Retirez le fil emmêlé sur le dispositif d'enfilage automatique de l'aiguille, puis appuyez sur .



Une autre opération a été exécutée alors que le dispositif d'enfilage automatique de l'aiguille effectuait l'enfilage de l'aiguille.

Appuyez sur le bouton d'enfilage automatique de l'aiguille, puis exécutez l'autre opération après avoir enfilé l'aiguille. (Reportez-vous à page 61.)



Vous associez trop de motifs pour la quantité de mémoire disponible.

Supprimez quelques motifs du motif combiné.

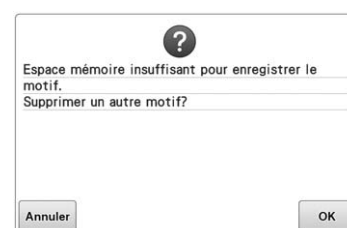

Le motif ne peut pas être enregistré car la mémoire est saturée.

Supprimez des motifs.



La capacité de la mémoire du support USB a été dépassée.

Il y a trop de données sur la machine ou sur le support USB.



a été touché sur l'écran de broderie.

Appuyez sur pour revenir à l'écran de réglages de broderie. La broderie précédente dans l'écran de broderie sera annulée.



Le motif sélectionné va être supprimé car vous avez appuyé sur .



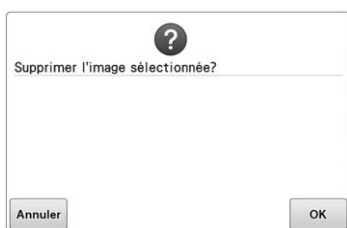

L'image va être supprimée.



La machine a été mise hors tension alors que vous étiez en train de broder, puis remise sous tension.

Appuyez sur pour que la machine revienne là où elle était (position du motif et nombre de points) au moment de la mise hors tension. Suivez la procédure décrite dans « Reprise de la broderie après la mise hors tension de la machine » à la page 122 pour aligner la position de l'aiguille et broder le reste du motif.



 a été touché alors que les couleurs de fil étaient en cours de changement.



Un motif combiné enregistré tourne dans l'écran de réglages de broderie.

Le tri des couleurs pour le motif de bordure combiné s'annulera si vous appuyez sur . En outre, les repères des fils seront supprimés même s'ils ont été définis.



Le porte-fil ne fonctionne pas correctement.

Retirez le fil emmêlé sur le porte-fil.



Vous avez appuyé sur le bouton de coupure de fils lorsqu'un écran autre que l'écran de broderie ou l'écran de réglages de broderie était affiché.

Affichez l'écran de broderie ou l'écran de réglages de broderie avant d'utiliser la fonction de coupure de fils.



Le support de guide-fil n'est pas prêt.

Préparez les guide-fils. (Reportez-vous à « Préparation de l'unité guide-fil » à la page 28.)



La machine ne parvient pas à communiquer avec le PC en mode Link (Lien).

Mettez la machine hors tension, puis sous tension.



Vous avez appuyé sur la touche de coupure de fils avant que la machine ne soit déverrouillée.

Appuyez sur  pour utiliser la fonction de coupure de fils.



La machine a besoin d'une maintenance. (Reportez-vous à la page 289.)



La machine a reconnu le repère de positionnement de broderie.
Retirez la vignette de positionnement de broderie et appuyez sur pour continuer.



La machine récupère un motif enregistré précédemment.

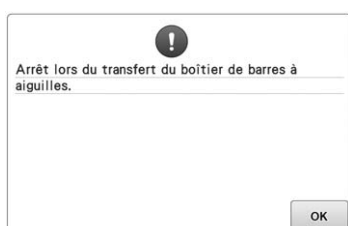

La machine s'est arrêtée alors que le boîtier de barres à aiguilles se déplaçait.

Appuyez sur pour régler de nouveau automatiquement le boîtier de barres à aiguilles.

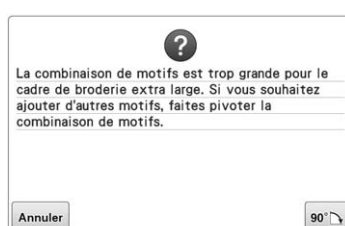

Le motif de caractère combiné est trop grand pour le cadre de broderie.
Faites pivoter le motif de 90 degrés et continuez à combiner des caractères.

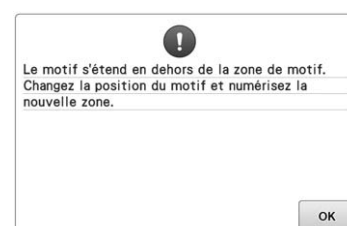

La caméra intégrée est en cours d'utilisation pour procéder à l'alignement de la position de broderie, mais la vignette de positionnement de broderie est trop proche du bord ou le motif dépasse du cadre de broderie.
Déplacez la vignette de positionnement de broderie, puis procédez à nouveau à l'alignement de la position.



Le motif de caractère combiné est trop grand et dépasse du très grand cadre de broderie.

Changez la combinaison des motifs de caractères.

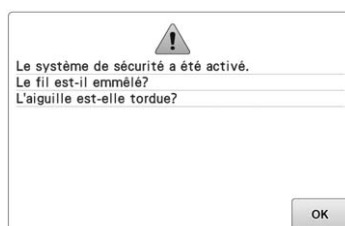

Le moteur s'est bloqué car le fil est emmêlé ou pour d'autres raisons en rapport avec l'alimentation en fil.

Si le fil est emmêlé dans le compartiment à canette, nettoyez le logement et appliquez-y de l'huile. (Reportez-vous à page 286 et à 289.)

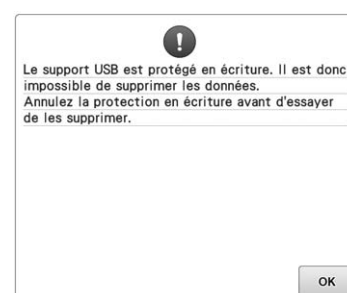

Le support USB est protégé en écriture.
Annulez la protection en écriture.



Le support USB est protégé en écriture.

Appuyez sur  et annulez la protection en écriture.

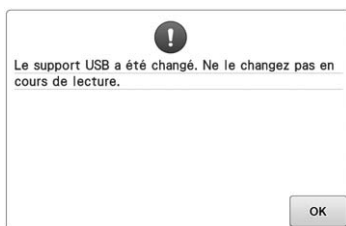

Vous avez essayé de sélectionner un motif après que le support USB sur lequel ce motif est enregistré a été changé.

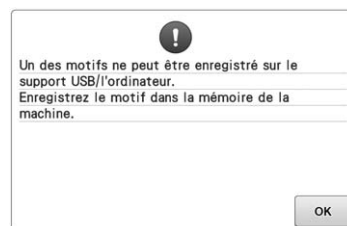

Vous avez essayé d'enregistrer un motif protégé par copyright sur un ordinateur ou un support USB.

Conformément aux lois sur les droits d'auteur, les motifs soumis à une interdiction de reproduction ou de modification ne peuvent pas être enregistrés sur support USB ou ordinateur. Enregistrez le motif dans la mémoire de la machine.

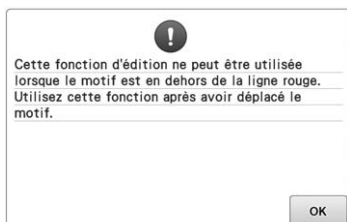

Vous avez essayé d'utiliser une fonction de modification alors que le motif n'est pas entièrement encadré en rouge.

Déplacez le motif pour qu'il soit totalement situé à l'intérieur du cadre.

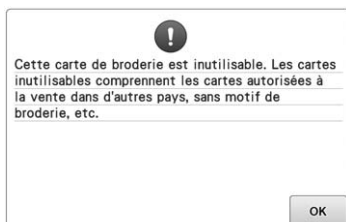

Une carte de broderie inutilisable a été insérée.

Retirez la carte de broderie.



Le format du fichier est incompatible avec cette machine.

Vérifiez la liste des formats de fichier compatibles. (Reportez-vous à la page 230.)

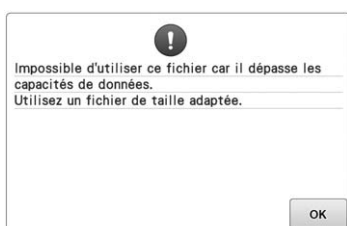

La taille du fichier est supérieure à la capacité de données de la machine. Confirmez la taille et le format du fichier. (Reportez-vous à la page 230.)



Un grand motif de broderie (fractionné) a été sélectionné pour être combiné avec un autre motif de broderie.

Ce motif ne peut pas être combiné.

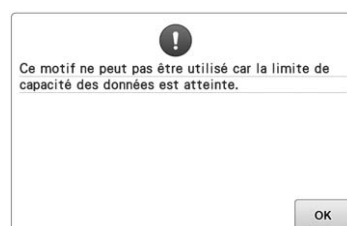

Le motif comporte trop de points et ne peut pas être utilisé.

Il est impossible d'afficher les données dont les points dépassent les spécifications (500 000 points). Utilisez le logiciel de conception de données pour réduire le nombre de points.



Vous avez essayé de récupérer un motif téléchargé pour une autre machine.



Le support que vous avez essayé d'utiliser est incompatible.



Le support USB effectue une transmission.



Il est possible que de la poussière se soit accumulée au niveau du coupe-fil mobile.

Nettoyez le coupe-fil mobile. (Reportez-vous à la page 285.)



Une erreur liée au support USB s'est produite.



Vous avez essayé de rappeler ou d'enregistrer un motif alors qu'aucun support USB n'était chargé. Chargez un support USB.

Si l'un des messages suivants apparaît, contactez votre revendeur Brother agréé le plus proche.

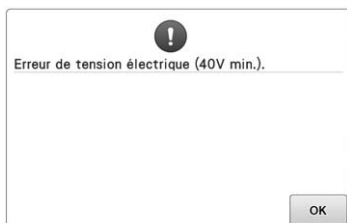
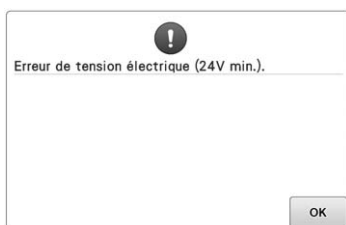
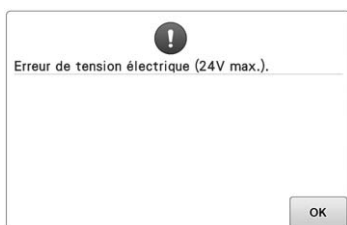
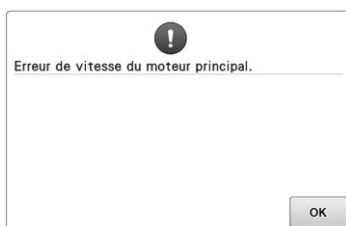
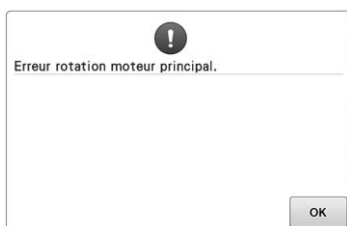
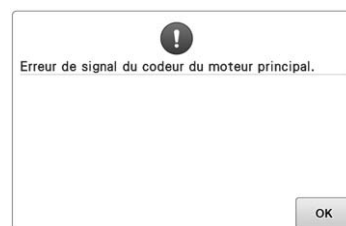
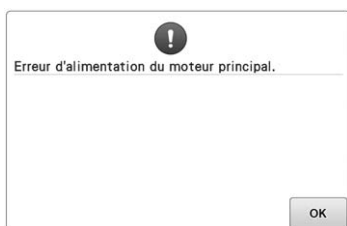
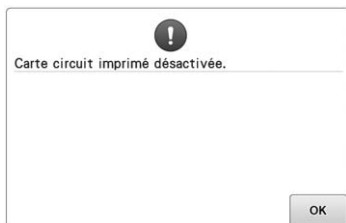
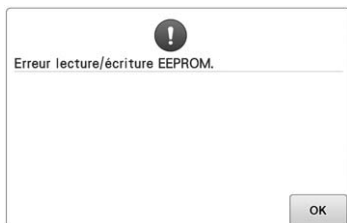
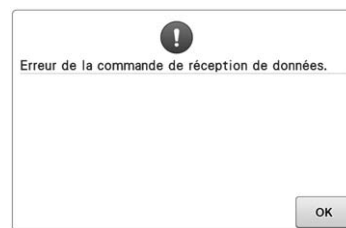

Si la machine ne répond pas lorsque vous appuyez sur une touche

Si la machine ne réagit pas lorsque vous appuyez sur une touche de l'écran (aucune touche ne peut être sélectionnée ou les touches sont décalées), réglez l'écran comme décrit ci-dessous.

- 1 Appuyez sur n'importe quelle touche de l'écran tactile et mettez la machine hors puis sous tension.

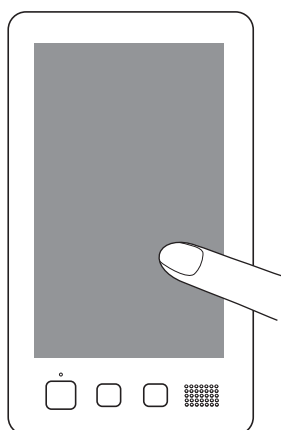

- Continuez d'appuyer sur n'importe quelle touche jusqu'à ce que l'écran ci-dessous apparaisse.
 - La touche Marche/Arrêt est rouge.
- L'écran de réglages apparaît.

- 2 Utilisez le stylet fourni pour appuyer sur le centre des croix numérotées à l'écran, de 1 à 13.

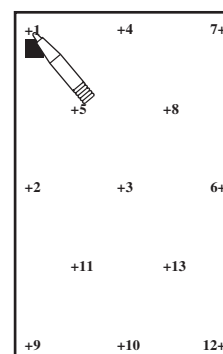

→ Les chiffres de AD Value X et AD Value Y changent lorsque vous appuyez sur chaque croix numérotée pour afficher les variables.

- Si le signal sonore retentit lorsque vous appuyez sur la croix numéro 13, une erreur est survenue pendant le réglage et « ERROR » s'affiche à l'écran. Appuyez de nouveau sur les croix en commençant par le nombre indiqué sur l'écran.

⚠ ATTENTION

- Veillez à utiliser le stylet fourni pour régler l'écran tactile. N'utilisez pas de crayon mécanique, de tournevis ni aucun autre objet dur ou pointu. N'exercez aucune pression sur l'affichage de l'écran à cristaux liquides, car vous risqueriez de l'endommager.

- 3 Une fois le réglage nécessaire de l'écran tactile effectué, « SUCCESS » s'affiche à l'écran.

💡 Remarque

- Si les touches ne répondent toujours pas, même après le réglage de l'écran tactile, ou si vous ne pouvez pas régler l'écran tactile, contactez votre revendeur Brother agréé le plus proche.

- 4 Mettez la machine hors tension, puis sous tension.

Spécifications

Spécifications de la machine à broder

Élément	Spécification
Plomb	42,5 kg (94 livres)
Dimensions de la machine	560 (L) × 589 (P) × 785 (H) mm (22 (L) × 23-1/4 (P) × 31 (H))" / pouces)
Vitesse de broderie	Maximum / Tubulaire : 1 000 points/minute, casquette : 600 points/minute Plage de vitesse / Max. : 1 000 points/minute, Min. : 400 points/minute
Type de crochet	Crochet rotatif vertical
Taille du crochet	Taille ordinaire (Type L)
Aiguille	HA130EBBR / #11
Nombre d'aiguilles	10 aiguilles
Tension du fil	Manuelle
Broderie de casquette	(En option) 60 mm (H) × 360 mm (L) (2-3/8" / pouces (H) × 14" / pouces (L))
Broderie tubulaire	(4 cadres disponibles) 200 mm (H) × 360 mm (L) (7-7/8" / pouces (H) × 14" / pouces (L)) 130 mm (H) × 180 mm (L) (5-1/8" / pouces (H) × 7-1/8" / pouces (L)) 100 mm (H) × 100 mm (L) (4" / pouces (H) × 4" / pouces (L)) 40 mm (H) × 60 mm (L) (1-1/2" / pouces (H) × 2-3/8" / pouces (L))
Coupure de fils	Fils supérieur et inférieur
Capteur de cassure de fil	Oui / Fil supérieur et fil de la canette
Enfileur automatique	Oui
Communication avec l'ordinateur	Port USB
Stockage de données	Support USB/carte SD

Mise à niveau du logiciel de votre machine

Vous pouvez utiliser un support USB ou un ordinateur pour télécharger des mises à niveau logicielles pour votre machine à broder.

Quand un programme de mise à niveau est disponible sur « <http://support.brother.com> », veuillez télécharger les fichiers en suivant les instructions données sur le site Web et les étapes ci-dessous. Vous pouvez utiliser une connexion USB pour télécharger les mises à jour et les mises à niveau logicielles (*****.upf) pour votre machine à broder.



Remarque

- Lorsque vous utilisez un support USB pour mettre le logiciel à niveau, vérifiez qu'aucune donnée autre que le fichier de mise à niveau n'est enregistrée sur le support USB utilisé pour cette mise à niveau.

Procédure de mise à niveau à l'aide d'un support USB

- 1 Tout en appuyant sur la touche d'enfilage automatique, allumez l'interrupteur d'alimentation principal.

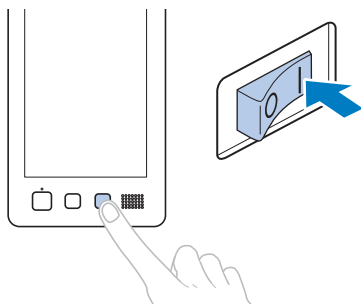

→ L'écran suivant apparaît sur l'écran à cristaux liquides.

- 2 Appuyez sur .

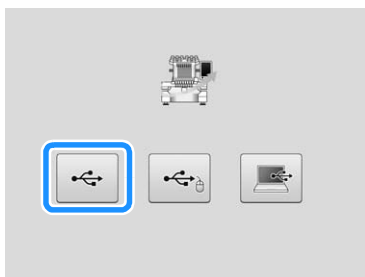

- 3 Insérez le support USB dans le port USB de la machine. Veillez à ce que le support contienne uniquement le fichier de mise à niveau.

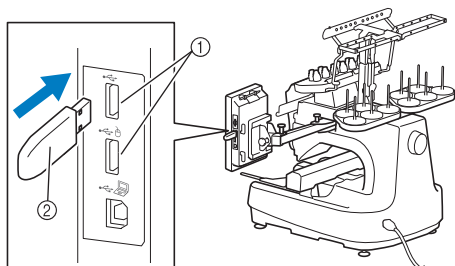

- 1 Port USB
- 2 Support USB



Remarque

- Le témoin d'accès commence à clignoter lorsque vous insérez un support USB. Il faut environ 5 à 6 secondes à la machine pour le reconnaître. (Le délai dépend du support USB).

- 4 Appuyez sur .



→ Le fichier de mise à niveau est téléchargé.



Remarque

- Si une erreur survient, un message d'erreur écrit en rouge s'affiche. Lorsque le téléchargement est terminé, le message suivant s'affiche.

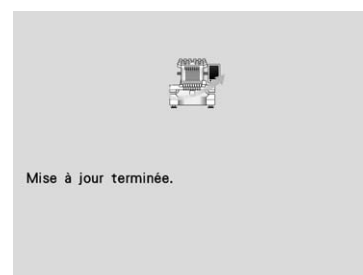

- 5 Retirez le support USB et mettez la machine hors tension puis de nouveau sous tension.

Procédure de mise à niveau à l'aide d'un ordinateur



Remarque

- Ne connectez pas d'autres périphériques ou supports USB à votre ordinateur si vous utilisez le câble USB.

Pour les ordinateurs et les systèmes d'exploitation, voir « Connexion de la machine à l'ordinateur » à la page 148.

1 Tout en appuyant sur le bouton d'enfilage automatique, allumez l'interrupteur d'alimentation principal.

→ L'écran suivant apparaît sur l'écran à cristaux liquides.

2 Appuyez sur .

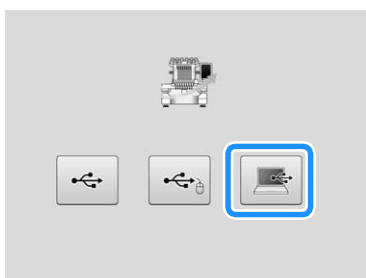

3 Branchez le câble USB aux ports USB correspondants pour l'ordinateur et la machine.

→ « Disque amovible » apparaît dans « Ordinateur (Poste de travail) ».

4 Copiez le fichier de mise à niveau dans « Disque amovible ».

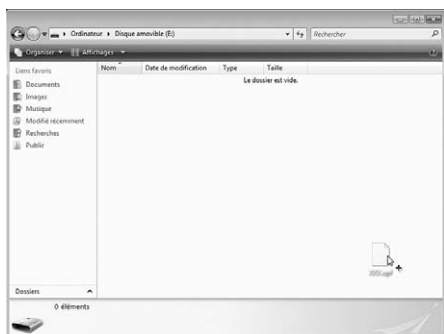

5 Appuyez sur .

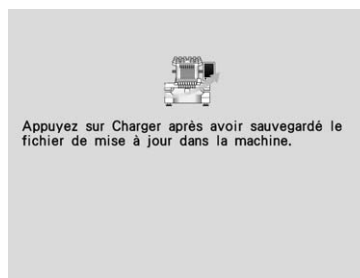

→ Le fichier de mise à niveau est téléchargé.



Remarque

- Si une erreur survient, un message d'erreur écrit en rouge s'affiche. Lorsque le téléchargement est terminé, le message suivant s'affiche.



6 Déconnectez le câble USB et mettez la machine hors tension puis de nouveau sous tension.

Index

A

Accessoires	20
Accessoires en option	22
Affichage	34, 70
Affichage de configuration des couleurs de fil	79
Affichage de l'aperçu de l'image	46
Affichage de la zone	78
Affichage des couleurs de fils	225
Agrandissement de l'image du motif	174
Aiguille	33
enfilage	61
remplacement	86
Aiguille réservée	143, 221
Alphabet d'appliqués	240
Alphabet d'appliqués	159
Angle de rotation	73, 75
Application d'huile	288
Arrêt de la broderie	
arrêt momentané	140
lors des changements de couleur	140

B

Bobine	57
Bobines de fil	114
changement	114
changement aisé	115
Boîtier de barres à aiguilles	18
Bouton d'enfilage automatique de l'aiguille	19, 61
Bouton de tension	125
Boutons de tension des fils	18, 125
Broderie	64
broderie répétée	136
coin de tissu	95
méthode de base	64
motif aligné sur un repère du tissu	248
petit tissu	95
ruban	95
Broderie ininterrompue (une couleur)	142

C

Cadre de broderie	
fixation sur la machine	50
mise en place	48
retrait	68
types	89
Cadre Jumbo	258
Cadre pour bordures	193
Cadre pour casquettes	262
fixation	269
préparation	264
retrait	275
Cadre pour casquettes du dispositif d'assemblage	268
Caméra intégrée	18, 105
Canette	33
installation	36
Canevas	254
Caractères liés	137
Carte SD	81
CarteSD	161, 165
Casquette style golf	264
Casquettes	
profil bas (assemblage bas)	263
standard (pro style)	263
style golf	264
Casquettes standard (Pro Style)	263

Changement	
bobines de fil	114
position de broderie	98
Chapeau	254
Chariot	18
Chemise (tissée)	254
Code de points sautés	227
Combiner des motifs	174, 183
Compartiment à canette	36, 37, 124, 286
remise en place	37
retrait	36
Connectivité USB	81
ordinateur	82
souris	82
support USB	82
Conseils d'utilisation de la machine	247
Copie d'un motif	199
Cordon d'alimentation	38, 69
Coton molletonné	254
Couleur de fil	250
Couleurs aléatoires	187
Couleurs d'arrière-plan	227
Coupe-fil standard	220, 228
Coupure des points sautés	227
Couture	
appliqué	240
Couture d'appliqués	240
Couture d'appliqués	129
Couvercle du crochet/crochet	18
Crochet	284

D

Définition de la couleur de fil	226
Densité du fil	185
Dépannage	235, 290
Déplacement d'un motif	176
Déplacement de l'aiguille	63
Détecteur de fil	233
Didacticiel vidéo	236
Dispositif d'assemblage du cadre pour casquettes	264
Dispositif d'enfilage automatique de l'aiguille	61
Dispositif de verrouillage	64
Disque de tension du fil	59
Distance par rapport au centre (horizontale)	73
Distance par rapport au centre (verticale)	73
Données de broderie	148
Données Tajima	227, 250
Draps de coton	254
DST	80, 149, 227, 250

E

Écran	34, 40, 41, 70
luminosité	234
Écran à cristaux liquides	19, 34, 70
Écran d'édition des motifs	45, 73
Écran d'ouverture	231
Écran de broderie	55, 78
Écran de liste des motifs	43, 72
Écran de modification de motifs	174
Écran de réglages de broderie	53, 75, 201
Écran de sélection du type de motif	43, 71
Écran du simulateur de point	47
Écran tactile	19
Edition	45, 174, 201

Édition	
motif combiné	202
recommencer depuis le début ou le milieu	116, 119
Édition des motifs de façon groupée	176
Enfilage	
aiguille	61
fil supérieur	55, 57
Enfilage supérieur	55
Enregistrement	
dans l'ordinateur	161
dans la mémoire de la machine	160
sur un supportUSB ou une carteSD	161

F

Faufilage	128
Fentes d'aération	19
Fil	33, 34, 57, 251
Fil à broder	57
Fonction de bordure	190
Fonction Link (Lien)	169
Fonctions	7
Forme du curseur	233

G

Guide-fil	18, 28, 58
Guide-fil inférieur	18
Guides d'affichage	223

H

Haut-parleur	19
volume du haut-parleur	232

I

Indicateur de changement des bobines	78, 113
Indicateurs de cadres de broderie	48, 73, 75
Informations de couleur	225
Informations numérisées	277
Installation	24
Interrupteur d'alimentation principal	19, 38, 69
Interruption de la broderie	66

L

Lampe LED	18, 232
Langue	222, 234
Liaison de motifs	206
Liaison de motifs pivotés	214
Lingerie	254
Longueur de l'extrémité du fil	228
Longueur restante	228

M

Machine à dix aiguilles	7
Maintenance	235, 284
Messages d'erreur	299
Mise à niveau du logiciel de la machine	309
ordinateur	310
support USB	309
Mise en place	48, 93, 253
Mode de prise en charge de l'arrêt	229
Mode Éco	229
Modification	
affichage des couleurs de fils	225
couleurs du motif	185
densité du fil	185
disposition d'un caractère	181
distance de faufilage de broderie	229
espacement des caractères	181
guides d'affichage	223

langue	234
police	184
positionnement d'une vignette	212
taille	178, 179, 184
unités de mesure	234
Molette de pré-tension du guide-fil supérieur	125
Motifs alphabétiques	155
Motifs d'alphabet décoratif	158
Motifs d'encadrement	152
Motifs de broderie	151
édition	45, 174
sélection	43
Motifs de broderie fractionnés (grands)	244
Motifs monogrammes et cadres	153

N

Nettoyage	
application d'huile sur la machine	288
compartiment à canette	286
crochet	284
écran à cristaux liquides	284
message de maintenance	289
surface de la machine	284
trajets des fils	287
zone environnante de la plaque à aiguille	285
Nombre de changements de couleur de fil	72, 73, 75
Nombre de points	78
Noms des pièces de la machine	18

O

Ordinateur	
connexion	148
port	82
Ordre de broderie	78

P

Panneau de commande	18, 19, 27
Paramètres d'économiseur d'écran	229
Pièces principales	18, 235
Pieds	18
Pivotement d'un motif	177
Plaque à aiguille	285
Point central	225
Point de chaînette automatique	134
Polo de golf	254
Position de broderie	98
Position de la broderie	
alignement	102
Prise d'alimentation	19
Procédures de base	35
Profil bas (assemblage bas)	263

R

Recommandations relatives	
au tissu	34
Recommandations relatives au fil	34
Récupération	
depuis la mémoire de la machine	164
depuis un ordinateur	166
depuis un supportUSB ou une carteSD	165
Réglage	
angle	99
écran tactile	307
motifs édités	176
panneau de commande	27
pieds	26
support du cadre pour casquettes	266
tension du fil	124
vitesse de broderie	139
Réglage « DST »	220, 227

Réglage de l'horloge	39, 40
Réglages manuels de la barre à aiguille	143
Regroupement	176
Repère de fil	193
Reprise de la broderie	122

S

Sélection	
motif de broderie	43, 150
motif édité	175
Sélection de motif	150
Séparation des motifs de caractères combinés	182
Séquence de couleurs manuelle	132
Soie	254
Spécifications	308
Stabilisateur	92, 251, 254
Support	251
Support de bobines	18, 29
Support du cadre de broderie	
fixation	30
installation	276
retrait	264
Support du cadre pour casquettes	264
installation	264
réglage	266
Supports de cadre de broderie	88
Suppression	
motif	200
points courts	228
Suppression de points courts	220, 228
Sweat-shirt	254
Système de bobinage	279
Système de calcul de point	179

T

Table	255
Table de fils personnalisés	195, 197
Table des fils de couleur	250
Tableau de compatibilité tissu/stabilisateur	254
Taille	72, 73, 75
Taille du motif	73, 75
Temps de broderie	78
Tension du fil	124, 283
Tissu	34, 95
précautions pour les casquettes	264
retrait	68
Tissu éponge	254
Toile de jean	254
Touche d'aperçu	72, 73, 76
Touche d'échantillon	54, 76
Touche d'effacement	73, 157
Touche d'espacement	74, 181
Touche d'arrêt réserve	79, 140, 142
Touche d'image en miroir horizontale	177
Touche de barre à aiguille	56, 79
Touche de broderie	76
Touche de broderie de points de chaînette	76, 134
Touche de changement de couleur de fil	74, 185, 187
Touche de coupure de fils	19, 67, 183
Touche de densité	74, 185
Touche de déplacement du cadre/de la barre à aiguilles	40
Touche de déverrouillage	64, 79
Touche de disposition	74, 158, 181
Touche de guide de fonctions de la machine	235
Touche de mémorisation	160, 161
Touche de pivotement	74, 180
Touche de pivotement de la totalité du motif	76, 99, 201
Touche de points avant/arrière	79, 116, 119
Touche de position de départ/fin	76, 135, 136
Touche de positionnement	73, 76, 98, 176
Touche de réglages temporaires de la barre à aiguille	79, 142
Touche de sélection de motif	175

Touche de taille	72, 74, 178
Touche de vitesse de broderie maximale	79, 139
Touche Edition	76
Touche Fin édition	73
Touche fléchée	98, 176
Touche Marche/Arrêt	19, 65
Touche multicolore	74, 184
Touche Page précédente	72
Touche Page suivante	72
Touche Régler	72
Touche Retour	72, 79
Tri des couleurs de fil	190
Tricot	254
T-shirt	254

U

Unités de mesure	222, 234
------------------------	----------

V

Velours côtelé	254
Vérification	
barres à aiguilles et couleurs de fil	55
changements des bobines de fil	113
image d'aperçu	46
Vérification de l'épaisseur du tissu	104
Verrouillage de la barre à aiguille	99
Version	222
Veste en satin	254
Vidéos MPEG-4 (MP4)	237
Vignette de positionnement de broderie	108
Vitesse de broderie	139
Volant	19
Volume du haut-parleur	232
Voyant lumineux du support de bobine	114, 231
Vue avant	18
Vue latérale droite/arrière	19

Z

Zone d'affichage de motif	40
---------------------------------	----

Visitez notre site au <http://support.brother.com/> pour obtenir les coordonnées du service après-vente et consulter la Foire aux questions (FAQ).

French
884-T13
Printed in Taiwan



XG5968-001